

MISTRZOWSKA

JAKOŚĆ

PRODUKT POLSKI

setto

KATALOG
PRODUKTÓW
2026 EDYCJA II

PRODUCENT DRZWI
ZEWNĘTRZNYCH
STAŁOWYCH

DRZWI Z OŚCIEŻNICĄ TERMO
SPEŁNIĄ WYMAGANIA PROGRAMU
„CZYSZE POWIETRZE”



DRZWI Z OŚCIEŻNICĄ ENERGO
SPEŁNIĄ WYMAGANIA PROGRAMU
„CZYSZE POWIETRZE”





MISTRZOWSKA
JAKOŚĆ

Piękno i klasa

Marka drzwi zewnętrznych SETTO to połączenie piękna i klasy, zaprojektowana od podstaw i oferowana najbardziej wymagającym klientom od ponad 26 lat. Wysokie standardy estetyczne, funkcjonalność oraz bezpieczeństwo użytkowników drzwi SETTO są priorytetem, do którego odnoszą się wizje i działania naszych liderów, projektantów i wykonawców.

Tworzymy z myślą o ludziach

Tworzymy z myślą o ludziach, ich wyobrażeniach i potrzebach. W bogatej ofercie znajdują się propozycje współpracujące z projektami architektonicznymi, w atrakcyjnych cenach. Przywiązujemy wielką wagę do materiałów, z których wykonane są drzwi marki SETTO, koncentrując się także na przydatnych i estetycznych detalach. Akcesoria takie jak naswietla, klamki, pochwyty, progi, wkładki, aplikacje INOX, NERO, GLASS, SPIEK, pakiety szybowe STEP i GLASS, zdobią je, dodając całości jeszcze większej klasy i urody.

Bezpieczeństwo i spokojny sen

Spokojny sen naszych klientów w szerokim rozumieniu, ich bezpieczeństwo i zadowolenie pokrywają się w pełni z naszą ofertą, w której znajdziecie Państwo drzwi zewnętrzne stalowe, antywłamaniowe i przeciwpożarowe, przeznaczone do użytku w mieszkaniach, domach, budynkach przemysłowych i użyteczności publicznej. Stanowią one skuteczną ochronę przed zagrożeniami. To 5 modeli skrzydeł pełnych z aplikacjami INOX i NERO zamontowanymi po zewnętrznej bądź zewnętrznej i wewnętrznej stronie drzwi.

Jakość produktów, z jakich wykonane zostały drzwi marki SETTO, zapewnia ich funkcjonalność i trwałość na długie lata. Odporne na wilgoć i warunki atmosferyczne, a w efekcie na korozję, solidne, w nowoczesnym designie spełniają potrzeby wymagających klientów, których troska o komfort, bezpieczeństwo rodziny oraz poczucie smaku zostaną usatysfakcjonowane.

Drzwi zewnętrzne SETTO dostępne w aktualnej ofercie nie są tzw. ostatnim słowem. Nasi projektanci, pracownicy i współpracownicy przygotowują już kolejne rozwiązania, które trafią w oczekiwania klientów, umacniając wizerunek tej marki jako konkurencyjnej na rynku pod względem jakości i ceny.



Dbłość o szczegół

Dbłość o szczegół wyraża się także w dźwięcznych nazwach kolekcji drzwi zewnętrznych SETTO: SICURO 68 RC3 44 dB, GRANDE 68 PLUS, GRANDE 68, GRANDE 68 PŁASKIE, PRIMO 68, CLASSICO 56, ECO-TECHNIC. Należą do nich drzwi jednoskrzydłowe (pełne i przeszklone, o szwach mlecznych, lustrzanych, typu reflex o odcieniu brązowym, a na specjalne zamówienie szwach przezroczystych i szwach typu "lustro weneckie", oraz za dodatkową opłatą grafitowych, czarnych i klasy P4, w grubościach 68 mm i 56 mm) oraz techniczne systemowe do zastosowania w firmach, magazynach, marketach, piwnicach wolnostojących domów, etc. Wykonane w interesującej, adekwatnej do zaprojektowanego budynku kolorystyce takiej jak: złoty dąb, antracyt, orzech, biały i winchester, z możliwością wybrania ościeżnicy w kolorze czarnym.

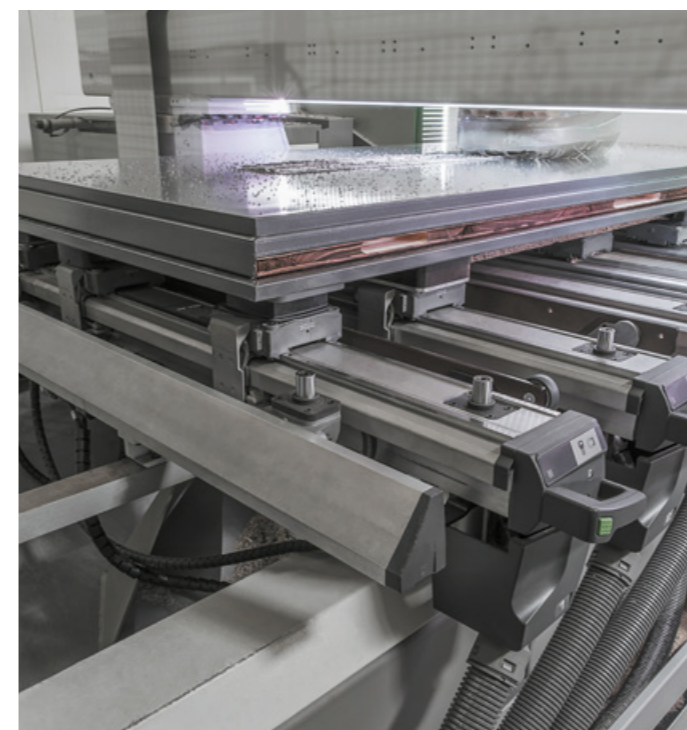

SPIS TREŚCI

- 4 SICURO 68 RC3 44 dB
jednoskrzydłowe płaskie
grubość 68 mm
- 8 GRANDE 68 PLUS
jednoskrzydłowe płaskie
grubość 68 mm
- 18 GRANDE 68
jednoskrzydłowe tłoczone
grubość 68 mm
- 27 GRANDE 68 PŁASKIE
jednoskrzydłowe płaskie
grubość 68 mm
- 32 PRIMO 68
jednoskrzydłowe płaskie
grubość 68 mm
- 42 CLASSICO 56
jednoskrzydłowe płaskie
grubość 56 mm
- 52 RAMKA
+ APLIKACJA
- 53 DRZWI Z NAŚWIETLAMI
intarsje loft
- 54 NAŚWIETLA
termo | solido
- 56 ECO-TECHNIC
techniczne systemowe
grubość 41 mm
- 58 EI 30 | EI 60
przeciwpożarowe
i bezklasowe
- 59 PRZESZKLENIA
KOLORYSTYKA
- 60 WYPOSAŻENIE
ZA DOPŁATĄ
- 63 WYMIARY RAMEK
INOX i NERO
od strony przylgi
- 66 ZAMEK SMART
inteligentny zamek
instrukcja

DRZWI 68 mm

KOLEKCJA: SICURO 68 RC3 44 dB

MISTRZOWSKA

JAKOŚĆ

setto

SICURO 68 RC3 44 dB

DRZWI ZEWNĘTRZNE WEWNĄTRZLOKALOWE
DRZWI O ZWIĘKSZONEJ ODPORNOŚCI NA WŁAMANIE RC3

INFORMACJE TECHNICZNE

SICURO 68 RC3 44 dB (68 mm)

DANE TECHNICZNE SKRZYDŁA DRZWIOWEGO

SKRZYDŁO	waga skrzydła pełnego w kg dla 90 cm	55
	grubość w mm	68 ± 1
	wypełnienie	wełna
	grubość blachy w mm	0,7
	rodzaj powłoki	okleina PVC
	bolce przeciwwyważeniowe	3
	przyłga (felc)	4-stronna
	grubość przyłgi w mm	15
	grubość wręgi w mm	53
	izolacyjność akustyczna	44 dB
ZAWIASY	rodzaj	trójdzielny
	powłoka	ocynk biały
	kłasa zawiasów	7
	ilość zawiasów	3
ZAMEK	listwowy 5-punktowy hakowy	

SICURO 68 RC3 44 dB (68 mm)

Rozmiar	Szerokość otworu w świetle ościeżnicy (cm)	Wysokość otworu w świetle ościeżnicy (cm)	Szerokość drzwi z ościeżnicą (cm)	Wysokość drzwi z ościeżnicą (cm)	Szerokość otworu w murze (cm)	Wysokość otworu w murze (cm)
wymiary dla ościeżnicy metalowej						
80N	77,8	198	87,9	204,5	88,9	205,5
90	90	200	100	207	101	208

KONSTRUKCJA DRZWI

Skrzydło pełne Sicuro 68 RC3 44 dB wykonane jest w wersji przylgowej o grubości 68 mm ± 1 mm. Zewnętrzną powierzchnię wykonano z blachy pokrytej folią PVC. Powierzchnia dodatkowo zabezpieczona jest folią ochronną, którą należy zdjąć niezwłocznie po montażu drzwi. Wypełnienie termoizolacyjne stanowi **wełna**. W skrzydle zamontowano ramiak drewniany osadzony wokół skrzydła. Standardowo drzwi wyposażone są w zamek listwowy hakowy **Winkhaus** o rozstawie 92 mm z wkładką lub wkładko-gałką

patentową klasy C w rozmiarze 45/45 oraz dołączonym wizjerem. Skrzydło wyposażone jest w trzy bolce przeciwwyważeniowe. Istnieje możliwość skracania drzwi od 2 do 15 cm. Ościeżnica drzwi wykonana jest z kształtowników stalowych ocynkowanych, pokryta laminatem drewnopodobnym. Wysokiej jakości wciśkana uszczelka w skrzydle i ościeżnicy zapewnia szczelność i cichą pracę drzwi. Skrzydło wykonane jest w systemie 4-stronnej przyłgi. Posiada 3 zawiasy trójdzielne. Drzwi są przeznaczone do mon-



GRUBOŚĆ SKRZYDŁA

68 mm



SZEROKOŚĆ SKRZYDŁA

80N,
90 cm

44 dB
IZOLACYJNOŚĆ
AKUSTYCZNA



MOŻLIWOŚCI
SKRÓTU
15 cm



CENA SKRÓTU

250,00 NETTO
od 2 do 15 cm

DOPLATA
E130



DOPLATA E130

825,00 NETTO
w komplecie samozamykacz ramienny, kłamek RC3 oraz wkładka klasy C



tażu w pomieszczeniach mieszkalnych, użyteczności publicznej i pomieszczeniach przemysłowych jako zewnętrzne wewnątrzlokalowe. Drzwi są odporne na zniekształcenia i mają wzmocnioną konstrukcję stalową.

Aplikacje INOX należy konserwować co pół roku specjalistycznym preparatem do czyszczenia i konserwacji stali nierdzewnej.

WYPOSAŻENIE

STANDARDOWE

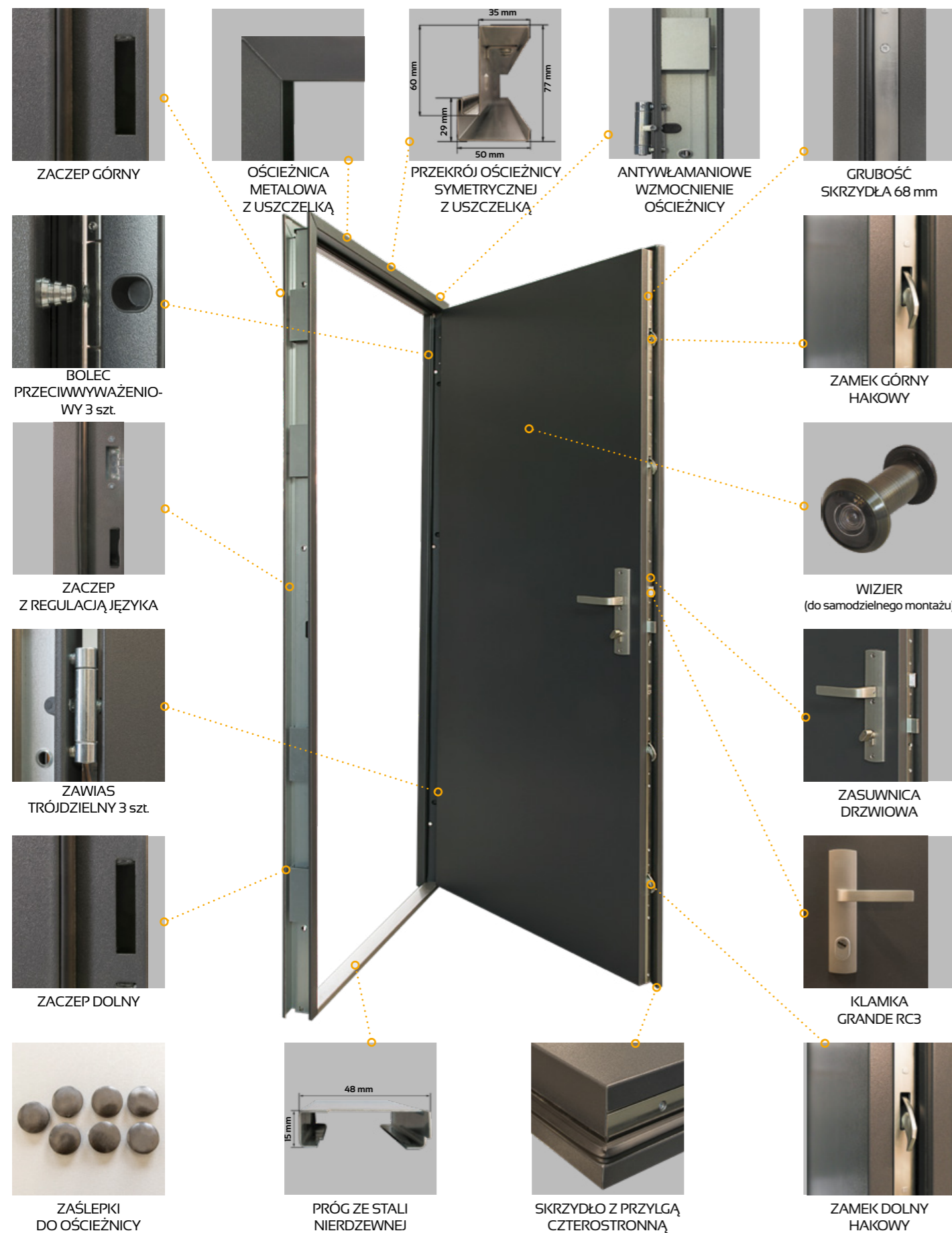

SICURO 68 RC3 44 dB

DRZWI ZEWNĘTRZNE WEWNĄTRZLOKALOWE
DRZWI O ZWIĘKSZONEJ ODPORNOŚCI NA WŁAMANIE RC3

CENY obejmują skrzydło 80N, 90 cm

MOŻLIWOŚĆ SKRÓTU 15 cm
CENA SKRÓTU 250,00 NETTO od 2 do 15 cm

DOPLATA E130
DOPLATA E130 825,00 NETTO w komplecie samozamyracz ramienny, klamka RC3 oraz wkładka klasy C

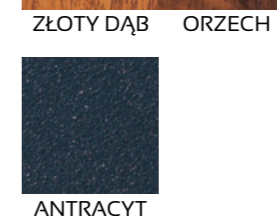

ANTRACYT

GRUBOŚĆ SKRZYDŁA 68 mm
SZEROKOŚĆ SKRZYDŁA 80N, 90 cm

CENA: DRZWI Z OKUCIAMI (ośc. metalowa)

MODELE Z APLIKACJĄ INOX LUB NERO DO WYBORU

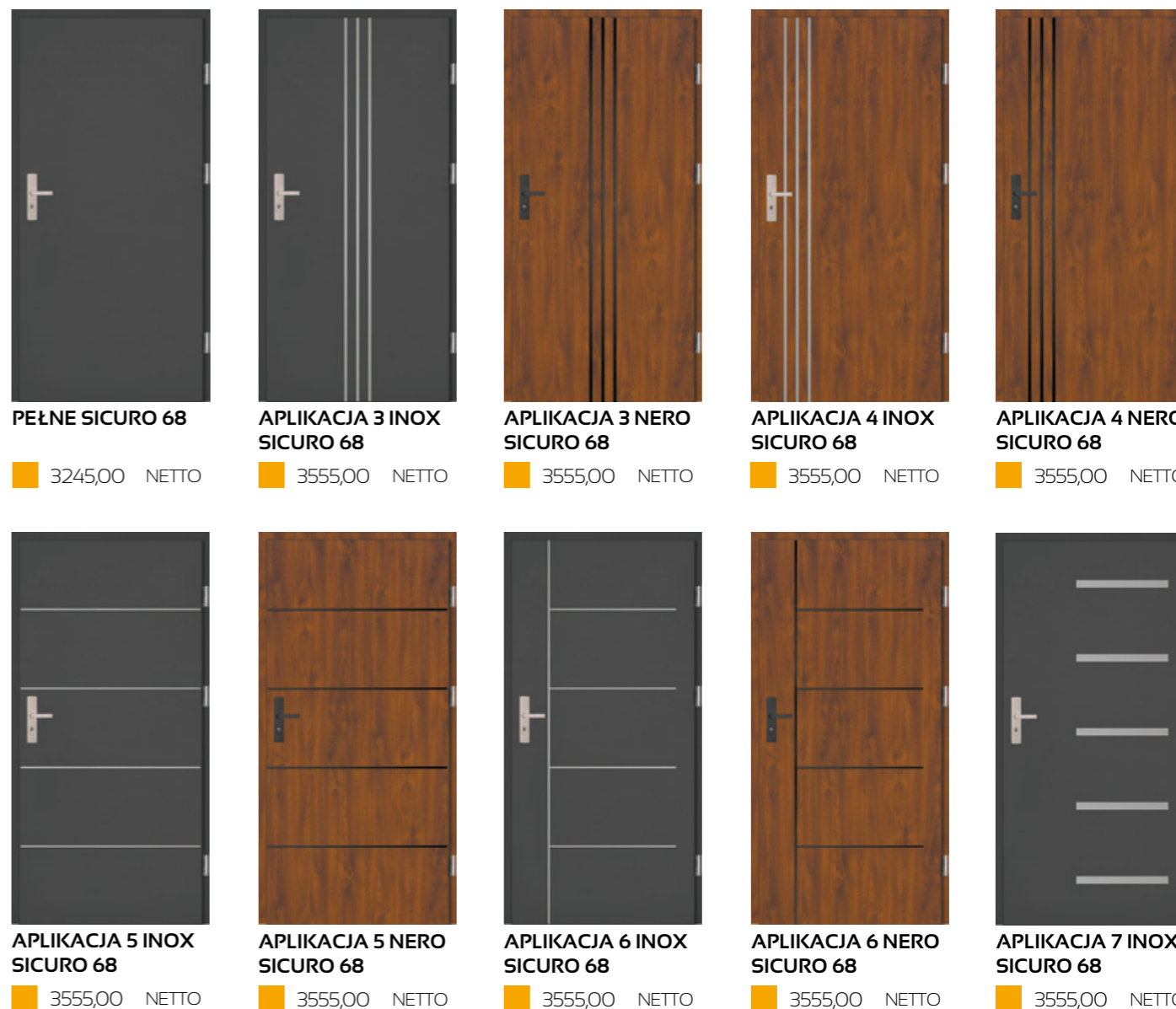

CENA OBEJMUJE APLIKACJE PO JEDNEJ STRONIE DRZWI (dopłata do aplikacji po drugiej stronie drzwi: 310,00 NETTO)

DRZWI 68 mm

KOLEKCJA: GRANDE 68 PLUS

MISTRZOWSKA

JAKOŚĆ

setto

GRANDE 68 PLUS

DRZWI JEDNOSKRZYDŁOWE PŁASKIE

DRZWI O ZWIĘKSZONEJ ODPORNOŚCI NA WŁAMANIE RC3

INFORMACJE TECHNICZNE

GRANDE 68 PLUS (68 mm)

DANE TECHNICZNE SKRZYDŁA DRZWIOWEGO

SKRZYDŁO	waga skrzydła pełnego w kg dla 90 cm	41
	grubość w mm	68 ± 1
	wypełnienie	styropian
	grubość blachy w mm	0,7
	rodzaj powłoki	drewnopodobne
	bolce przeciwwyważeniowe	3
	przyłga (felc)	4-stronna
	grubość przyłgi w mm	19
	grubość wręgi w mm	49
	wsp. przenikalności cieplnej (z ościeżnicą metalową)	pełne U=1,1 W/(m²·K) przeszkłone U=1,4 W/(m²·K)
ZAWIASY	rodzaj	zawias trójdzielny
	powłoka	ocynk biały
	kłasa zawiasów	7
	ilość zawiasów	3
ZAMEK	zamek listwowy hakowy na wkładkę patentową	

GRANDE 68 PLUS (68 mm)

Rozmiar	Szerokość otworu w świetle ościeżnicy (cm)	Wysokość otworu w świetle ościeżnicy (cm)	Szerokość drzwi z ościeżnicą (cm)	Wysokość drzwi z ościeżnicą (cm)	Szerokość otworu w murze (cm)	Wysokość otworu w murze (cm)
wymiary dla ościeżnicy metalowej i ENERGO						
90	90	200	100	207	102	208
wymiary dla ościeżnicy TERMO						
90	90,5	200,5	102,5	208,5	104,5	209,5

KONSTRUKCJA DRZWI

Skrzydło pełne lub przeszkłone GRANDE 68 PLUS wykonane jest w wersji przyłgowej o grubości 68 mm ± 1 mm. Zewnętrzną powierzchnię wykonano z blachy pokrytej folią PVC. Powierzchnia dodatkowo zabezpieczona jest folią ochronną, którą należy zdjąć niezwłocznie po montażu drzwi. Wypełnienie termoizolacyjne stanowi polistyren ekspandowany. W skrzydle zamontowano ramiak drewniany osadzony wokół skrzydła, oraz wzmocnienia w miejscu osadzenia zawiasów i zamków. Standardowo drzwi wyposażone są w zamek listwowy hakowy Winkhaus o rozstawie 92 mm na wkładkę patentową w rozmiarze 45/45. Skrzydło wyposażone jest w trzy bolce przeciwwyważeniowe. Istnieje możliwość skracania drzwi od 2 do 14 cm (w zależności od modelu). Ościeżnica drzwi wykonana jest z kształtowników stalowych ocynkowanych, pokryta laminatem drewnopodobnym. Istnieje możliwość dokupienia ościeżnicy TERMO

(w zestawie komplet osłonek na zawiasy) bądź ENERGO. Wysokiej jakości wcisnana uszczelka w skrzydle i ościeżnicy zapewnia szczelność i cichą pracę drzwi. Skrzydła wykonane są w systemie 4-stronnej przyłgi, posiadają 3 zawiasy trójdzielne używane w drzwiach antywłamaniowych. Drzwi są przeznaczone do montażu w pomieszczeniach mieszkalnych, użyteczności publicznej i pomieszczeniach przemysłowych jako zewnętrzne. Drzwi są odporne na zniekształcenia, warunki pogodowe, mają wzmocnioną konstrukcję stalową, oraz zwiększoną odporność na wilgoć.

PRZESZKLENIA

Przeszklenia ozdobne z ramkami ze stali nierdzewnej INOX, struktura szczotkowana. Charakteryzują się brakiem łączenia elementów w narożnikach, oraz brakiem zaślepek montażowych od strony wewnętrznej.

OŚCIEŻNICA

TERMO

ALUMINIOWA OŚCIEŻNICA

POLECAMY

DRZWI Z OŚCIEŻNICĄ TERMO OPROMIENIENIEM WYKORZYSTUJĄCĄ „CZYSZCĄCYM POWIETRZEM”

OŚCIEŻNICA

ENERGO

CIEPŁA OŚCIEŻNICA

POLECAMY

DRZWI Z OŚCIEŻNICĄ ENERGO OPROMIENIENIEM WYKORZYSTUJĄCĄ „CZYSZCĄCYM POWIETRZEM”



GRUBOŚĆ SKRZYDŁA

68 mm



SZEROKOŚĆ SKRZYDŁA

90 cm

29 dB
IZOLACYJNOŚĆ
AKUSTYCZNA



1,0 W/(m²·K)
WSPÓŁCZYNNIK
CIEPŁA



UWAGA

Współczynnik izolacyjności akustycznej i przenikalności cieplnej dotyczy drzwi pełnych w pakiecie z ościeżnicą drewniano - metalową (tzw. ciepłą - ENERGO).

MOŻLIWOŚCI
SKRÓTU
14 cm



CENA SKRÓTU

250,00 NETTO
od 2 do 14 cm

WYPOSAŻENIE



ZAWIAS TRÓJDZIELNY

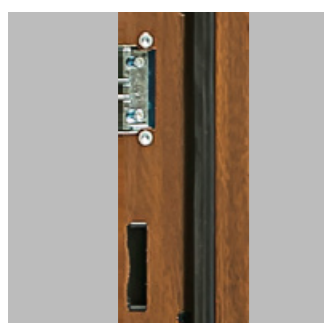

ZACZEP Z REGULACJĄ JĘZYKA

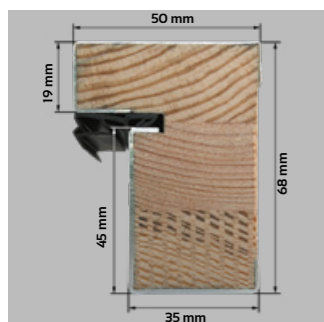

PRZEKRÓJ OŚCIEŻNICY ENERGO

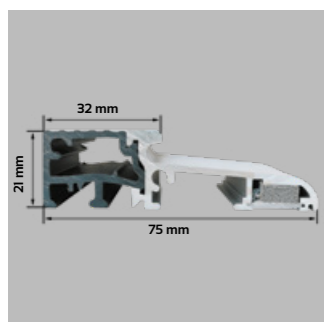

PRÓG ENERGO Z WKŁADKĄ TERMICZNĄ



ZA DOPŁATĄ

POLECAMY OŚCIEŻNICA ENERGO



Ościeżnica drewniano-metalowa ENERGO 68 mm wykonana jest z drewna klejonego sosnowego, pokryta kształtownikiem metalowym oklejonym okleiną PVC w kolorze skrzydła, zawias trójdzielny, próg z wkładką termiczną.

DOPŁATA do ościeżnicy ENERGO*
dla skrzydła 90 cm
658,00 NETTO

*dopłatę należy doliczyć do cen z ośc. metalową



DOSTĘPNE KOLORY:



ZŁOTY DĄB ORZECH

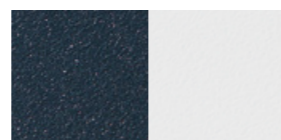

ANTRACYT BIAŁY do wyczerpania zapasów

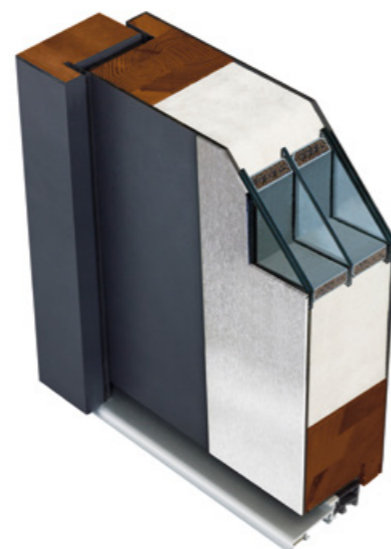

PRZEKRÓJ SKRZYDŁA Z OŚCIEŻNICĄ ENERGO

WYPOSAŻENIE



ZAWIAS 3D



REGULACJA JĘZYKA

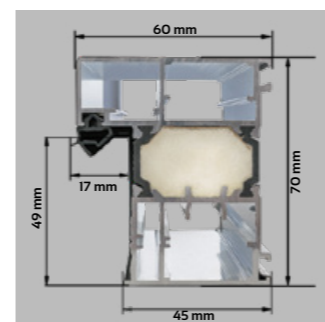

PRZEKRÓJ OŚCIEŻNICY TERMO

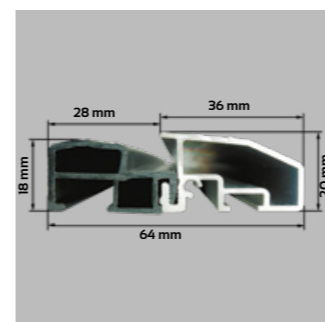

PRÓG ALUMINIOWY Z WKŁADKĄ TERMICZNĄ



ZA DOPŁATĄ

POLECAMY OŚCIEŻNICA TERMO



Ościeżnica aluminiowa TERMO 68 mm, wypełniona materiałem izolacyjnym, pokryta okleiną PVC w kolorze skrzydła, zawias 3D, próg termiczny.

DOPŁATA do ościeżnicy TERMO*
dla skrzydła 90 cm
925,00 NETTO

*dopłatę należy doliczyć do cen z ośc. metalową



DOSTĘPNE KOLORY:



ZŁOTY DĄB ORZECH

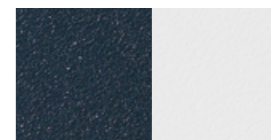

ANTRACYT BIAŁY do wyczerpania zapasów



CZARNY

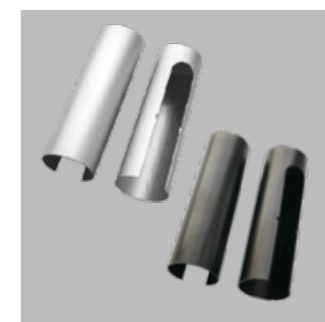

OSŁONKI NA ZAWIASY

GRANDE 68 PLUS

DRZWI JEDNOSKRZYDŁOWE PŁASKIE
DRZWI O ZWIĘKSZONEJ ODPORNOŚCI NA WŁAMANIE RC3

CENY w katalogu obejmują skrzydło 90 cm

DOPLATA do szyb: grafit, czarna, klasy P4: 200,00 NETTO

INTARSJA LOFT 1, 2, 3, 4 (patrz str. 53) w modelu: FABIO, DIEGO, DARIO, SERGIO, ALFREDO: 250,00 NETTO



MOŻLIWOŚCI SKRÓTU
14 cm

CENA SKRÓTU
250,00 NETTO
od 2 do 14 cm

OŚCIEŻNICA TERMO	OŚCIEŻNICA ENERGO
ALUMINIOWA OŚCIEŻNICA	CIĘPŁA OŚCIEŻNICA
POLECAMY	POLECAMY
DRZWI Z OŚCIEŻNICĄ TERMO OPRACOWANE W SYSTEMIE "CZYSTE POWIETRZE"	DRZWI Z OŚCIEŻNICĄ ENERGO OPRACOWANE W SYSTEMIE "CZYSTE POWIETRZE"

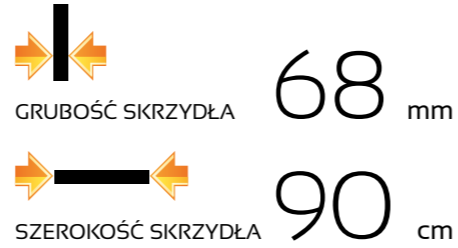

MODELE Z RAMKĄ INOX LUB NERO DO WYBORU

RAFFAELLO PLUS

■	3334,00	NETTO
■	3539,00	NETTO
■	4197,00	NETTO
■	4464,00	NETTO

RAFFAELLO UNO PLUS

■	3334,00	NETTO
■	3539,00	NETTO
■	4197,00	NETTO
■	4464,00	NETTO

ANTONIO PLUS

■	3334,00	NETTO
■	3539,00	NETTO
■	4072,00	NETTO
■	4332,00	NETTO

CENA: ■ DRZWI BEZ OKUĆ (ośc. metalowa) ■ DRZWI Z OKUCIAMI (ośc. metalowa) ■ DRZWI Z OKUCIAMI (ośc. energo) ■ DRZWI Z OKUCIAMI (ośc. termo)



EMILIO PLUS

■	3387,00	NETTO
■	3592,00	NETTO
■	4250,00	NETTO
■	4517,00	NETTO



EMILIO UNO PLUS

■	3387,00	NETTO
■	3592,00	NETTO
■	4250,00	NETTO
■	4517,00	NETTO



MARCELLO PLUS

■	3387,00	NETTO
■	3592,00	NETTO
■	4250,00	NETTO
■	4517,00	NETTO



MARCELLO UNO PLUS

■	3387,00	NETTO
■	3592,00	NETTO
■	4250,00	NETTO
■	4517,00	NETTO



ALFREDO PLUS

■	3387,00	NETTO
■	3592,00	NETTO
■	4250,00	NETTO
■	4517,00	NETTO



IVO PLUS

■	3387,00	NETTO
■	3592,00	NETTO
■	4250,00	NETTO
■	4517,00	NETTO



IVO UNO PLUS

■	3387,00	NETTO
■	3592,00	NETTO
■	4250,00	NETTO
■	4517,00	NETTO



MATTEO PLUS

■	3387,00	NETTO
■	3592,00	NETTO
■	4250,00	NETTO
■	4517,00	NETTO



MATTEO UNO PLUS

■	3387,00	NETTO
■	3592,00	NETTO
■	4250,00	NETTO
■	4517,00	NETTO



ANGELO PLUS

■	3387,00	NETTO
■	3592,00	NETTO
■	4250,00	NETTO
■	4517,00	NETTO



LUCIANO PLUS

■	3387,00	NETTO
■	3592,00	NETTO
■	4250,00	NETTO
■	4517,00	NETTO



LUCIANO UNO PLUS

■	3387,00	NETTO
■	3592,00	NETTO
■	4250,00	NETTO
■	4517,00	NETTO



VALENTINO PLUS

■	3387,00	NETTO
■	3592,00	NETTO
■	4250,00	NETTO
■	4517,00	NETTO



VALENTINO NERO PLUS

■	3387,00	NETTO
■	3592,00	NETTO
■	4250,00	NETTO
■	4517,00	NETTO



VALENTINO UNO PLUS

■	3387,00	NETTO
■	3592,00	NETTO
■	4250,00	NETTO
■	4517,00	NETTO



LEONARDO PLUS

■	3387,00	NETTO
■	3592,00	NETTO
■	4250,00	NETTO
■	4517,00	NETTO



LEONARDO DIP PLUS

■	3587,00	NETTO
■	3792,00	NETTO
■	4450,00	NETTO
■	4717,00	NETTO



SERGIO PLUS

■	3387,00	NETTO
■	3592,00	NETTO
■	4250,00	NETTO
■	4517,00	NETTO

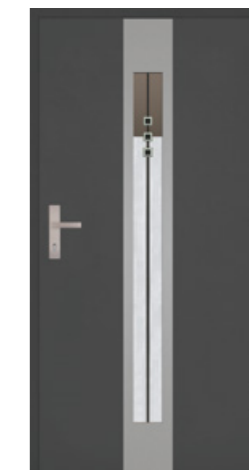

SERGIO DIP PLUS

■	3587,00	NETTO
■	3792,00	NETTO
■	4450,00	NETTO
■	4717,00	NETTO



SERGIO UNO PLUS

■	3387,00	NETTO
■	3592,00	NETTO
■	4250,00	NETTO
■	4517,00	NETTO



■	3387,00	NETTO
■	3592,00	NETTO
■	4250,00	NETTO
■	4517,00	NETTO



■	3387,00	NETTO
■	3592,00	NETTO
■	4250,00	NETTO
■	4517,00	NETTO



■	3387,00	NETTO
■	3592,00	NETTO
■	4250,00	NETTO
■	4517,00	NETTO



■	3387,00	NETTO
■	3592,00	NETTO
■	4250,00	NETTO
■	4517,00	NETTO



■	3453,00	NETTO
■	3658,00	NETTO
■	4316,00	NETTO
■	4583,00	NETTO



■	3741,00	NETTO
■	3946,00	NETTO
■	4604,00	NETTO
■	4871,00	NETTO



■	3741,00	NETTO
■	3946,00	NETTO
■	4604,00	NETTO
■	4871,00	NETTO



■	3795,00	NETTO
■	4000,00	NETTO
■	4658,00	NETTO
■	4925,00	NETTO



■	3850,00	NETTO
■	4055,00	NETTO
■	4713,00	NETTO
■	4980,00	NETTO



■	3850,00	NETTO
■	4055,00	NETTO
■	4713,00	NETTO
■	4980,00	NETTO



■	3653,00	NETTO
■	3858,00	NETTO
■	4516,00	NETTO
■	4783,00	NETTO



■	3696,00	NETTO
■	3901,00	NETTO
■	4559,00	NETTO
■	4826,00	NETTO



■	3696,00	NETTO
■	3901,00	NETTO
■	4559,00	NETTO
■	4826,00	NETTO



■	3525,00	NETTO
■	3730,00	NETTO
■	4388,00	NETTO
■	4655,00	NETTO



■	3725,00	NETTO
■	3930,00	NETTO
■	4588,00	NETTO
■	4855,00	NETTO



■	4390,00	NETTO
■	4595,00	NETTO
■	5253,00	NETTO
■	5520,00	NETTO



■	4390,00	NETTO
■	4595,00	NETTO
■	5253,00	NETTO
■	5520,00	NETTO



■	2690,00	NETTO
■	2895,00	NETTO
■	3553,00	NETTO
■	3820,00	NETTO



■	2690,00	NETTO
■	2895,00	NETTO
■	3553,00	NETTO
■	3820,00	NETTO

CENA: ■ DRZWI BEZ OKUCI (ośc. metalowa) ■ DRZWI Z OKUCIAMI (ośc. metalowa) ■ DRZWI Z OKUCIAMI (ośc. energo) ■ DRZWI Z OKUCIAMI (ośc. termo)



■	3525,00	NETTO
■	3730,00	NETTO
■	4388,00	NETTO
■	4655,00	NETTO



■	3725,00	NETTO
■	3930,00	NETTO
■	4588,00	NETTO
■	4855,00	NETTO



■	3525,00	NETTO
■	3730,00	NETTO
■	4388,00	NETTO
■	4655,00	NETTO



■	3731,00	NETTO
■	3936,00	NETTO
■	4594,00	NETTO
■	4861,00	NETTO



■	3731,00	NETTO
■	3936,00	NETTO
■	4594,00	NETTO
■	4861,00	NETTO



■	2690,00	NETTO
■	2895,00	NETTO
■	3553,00	NETTO
■	3820,00	NETTO



■	2690,00	NETTO
■	2895,00	NETTO
■	3553,00	NETTO
■	3820,00	NETTO



■	2690,00	NETTO
■	2895,00	NETTO
■	3553,00	NETTO
■	3820,00	NETTO



■	2690,00	NETTO
■	2895,00	NETTO
■	3553,00	NETTO
■	3820,00	NETTO



■	2690,00	NETTO
■	2895,00	NETTO
■	3553,00	NETTO
■	3820,00	NETTO

CENA OBEJMUJE APLIKACJE PO JEDNEJ STRONIE DRZWI (dopłata do aplikacji po drugiej stronie drzwi: 310,00 NETTO)

DRZWI 68 mm

KOLEKCJA: GRANDE 68, GRANDE 68 PŁASKIE

MISTRZOWSKA

JAKOŚĆ

setto

GRANDE 68, GRANDE 68 PŁASKIE

DRZWI O ZWIĘKSZONEJ ODPORNOŚCI NA WŁAMANIE RC2

INFORMACJE TECHNICZNE

GRANDE 68, GRANDE 68 PŁASKIE (68 mm)

DANE TECHNICZNE SKRZYDŁA DRZWIOWEGO

SKRZYDŁO	waga skrzydła pełnego w kg dla 90 cm	26,5 - 28,5
	grubość w mm	68 ± 1
	wypełnienie	styropian
	grubość blachy w mm	0,5 - 0,7
	rodzaj powłoki	drewnopodobne
	bolce przeciwwyważeniowe	3
	przyłga (felc)	4-stronna
	grubość przyłgi w mm	15
	grubość wręgi w mm	53
	wsp. przenikalności cieplnej (z ościeżnicą metalową)	pełne U=1,1 W/(m ² ·K) przeszkłone U=1,4 W/(m ² ·K)
ZAWIASY	rodzaj	zawias trójdzielny
	powłoka	ocynk biały
	klasa	7
	ilość	3
ZAMKI	podstawowy 3-bolcowy	na wkładkę patentową
	dotychczasowy 3-bolcowy	na wkładkę patentową

GRANDE 68, GRANDE 68 PŁASKIE (68 mm)

Rozmiar	Szerokość otworu w świetle ościeżnicy (cm)	Wysokość otworu w świetle ościeżnicy (cm)	Szerokość drzwi z ościeżnicą (cm)	Wysokość drzwi z ościeżnicą (cm)	Szerokość otworu w murze (cm)	Wysokość otworu w murze (cm)
wymiar dla ościeżnicy metalowej i ENERGO						
80N	78	198	88	205	90	206
90	90	200	100	207	102	208
100	100	200	110	207	112	208
wymiar dla ościeżnicy TERMO						
80N	78,5	198,5	90,5	206,5	92,5	207,5
90	90,5	200,5	102,5	208,5	104,5	209,5
100	100,5	200,5	112,5	208,5	114,5	209,5

KONSTRUKCJA DRZWI

Skrzydło pełne lub przeszklone GRANDE 68, GRANDE 68 PŁASKIE wykonane jest w wersji przylgowej o grubości 68 mm ± 1 mm. Zewnętrzną powierzchnię wykonano z najwyższej jakości blachy cynkowanej ogniowo pokrytej folią PVC. Powierzchnia dodatkowo zabezpieczona jest folią ochronną, którą należy zdjąć niezwłocznie po montażu drzwi. Wypełnienie termoizolacyjne stanowi polistyren ekspandowany. W skrzydle zamontowano ramiak drewniany osadzony wokół skrzydła, oraz wzmocnienia w miejscu osadzenia zawiasów i zamków. Standardowo drzwi wyposażone są w dwa zamki trójbolcowe na wkładkę patentową w rozmiarze 40/50. Skrzydło wyposażone jest w bolce przeciwwyważeniowe. Istnieje możliwość skrócenia drzwi od 2 do 12 cm (w zależności od modelu). Ościeżnica drzwi wykonana jest z kształowników stalowych ocynkowanych, pokryta okleiną PVC.

Istnieje możliwość dokupienia ościeżnicy **TERMO** (w zestawie komplet osłonek na zawiasy) bądź **ENERGO**. Wysokiej jakości wciśkana uszczelka w skrzydle i ościeżnicy zapewnia szczelność i cichą pracę drzwi. Skrzydła wykonane są w systemie 4-stronnej przyłgi, posiadają 3 zawiasy trójdzielne używane w drzwiach antywłamaniowych. Drzwi są przeznaczone do montażu w pomieszczeniach mieszkalnych, użyteczności publicznej i pomieszczeniach przemysłowych jako zewnętrzne. Drzwi są odporne na zniekształcenia, warunki pogodowe, mają wzmocnioną konstrukcję stalową, oraz zwiększoną odporność na wilgoć.

PRZESZKLENIA

Przeszklenia ozdobne z ramkami ze stali nierdzewnej INOX, struktura szczołkowa oraz malowana proszkowo. Charakteryzują się brakiem łączenia elementów w narożnikach, oraz brakiem zaślepek montażowych od strony wewnętrznej.



GRUBOŚĆ SKRZYDŁA 68 mm

SZEROKOŚĆ SKRZYDŁA w zależności od wybranej kolekcji:

80N,
90, 100 cm

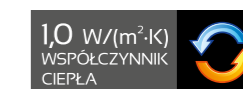

UWAGA
Współczynnik izolacji akustycznej i przenikalności cieplnej dotyczy drzwi pełnych w pakiecie z ościeżnicą drewniano - metalową (tzw. ciepłą - ENERGO).

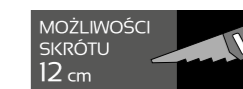

CENA SKRÓTU

250,00 NETTO
od 2 do 12 cm

Szyby MLECZNE, LUSTRZANE, typu RE-FLEX o odcieniu BRĄZOWYM, na specjalne zamówienie szyby PRZEZROCZYSTE, typu "LUSTRO WENECKIE", GRAFITOWE (za dopłatą), CZARNE (za dopłatą) i w opcji dodatkowej szyba klasy bezpieczeństwa P4 (za dodatkową opłatą dla każdego rodzaju przeszklenia). Pakiety szybowe dostępne: GLASS z przeszkleniem lustro weneckie oraz grafit, STEP z przeszkleniem lustro weneckie, grafit bądź DIP. Od zewnątrz szyba czarna lacobel zespolona z przeszkleniem. Od wewnątrz ramka Nero. Przeszklenia Ceramic w szybach DIP wykonane w technologii ceramicznego druku cyfrowego utwardzone w procesie hartowania, zespolone w pakiecie ze szkłem przeciwsłonecznym (refleksyjnym).

Ramki INOX należy konserwować co pół roku specjalistycznym preparatem do czyszczenia i konserwacji stali nierdzewnej.

WYPOSAŻENIE

1,1 W/(m²·K)
WSPÓŁCZYNNIK
CIEPŁA (pełne)



1,4 W/(m²·K)
WSPÓŁCZYNNIK
CIEPŁA (przeszklone)



STANDARDOWE



WYPOSAŻENIE

1,0 W/(m²·K)
WSPÓŁCZYNNIK
CIEPŁA (pełne)



1,3 W/(m²·K)
WSPÓŁCZYNNIK
CIEPŁA (przeszklone)



ZA DOPŁATĄ

POLECAMY OŚCIEŻNICA ENERGO



Ościeżnica drewniano-metalowa ENERGO 68 mm wykonana jest z drewna klejonego sosnowego, pokryta kształtownikiem metalowym oklejonym okleiną PVC w kolorze skrzydła, zawias trójdzielny, próg z wkładką termiczną.

DOPŁATA do ościeżnicy ENERGO*
dla skrzydła 80N, 90 cm
606,00 NETTO
dla skrzydła 100 cm
813,00 NETTO

*dopłatę należy doliczyć do cen z osł. metalową



DOSTĘPNE KOLORY:

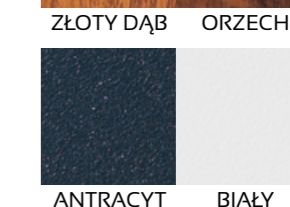
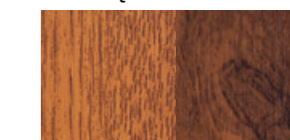

ZAWIAS TRÓJDZIELNY



ZACZEP Z REGULACJĄ JĘZYKA

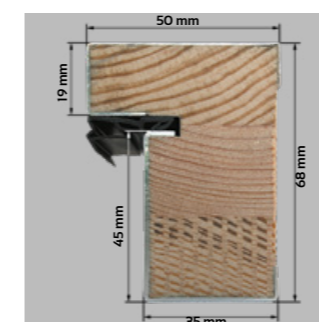

PRZEKRÓJ OŚCIEŻNICY ENERGO

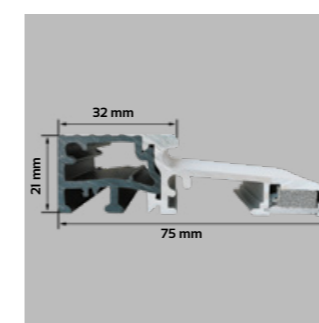

PRÓG ENERGO Z WKŁADKĄ TERMICZNĄ

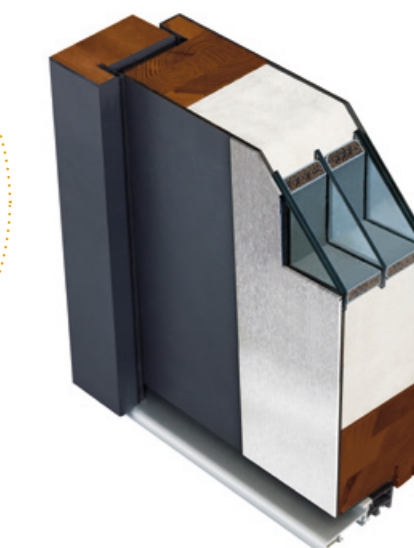

PRZEKRÓJ SKRZYDŁA Z OŚCIEŻNICĄ ENERGO

WYPOSAŻENIE



ZAWIAS 3D



REGULACJA JĘZYKA

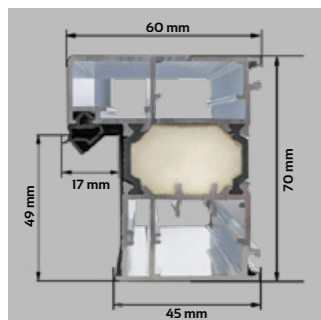

PRZEKRÓJ OŚCIEŻNICY TERMO

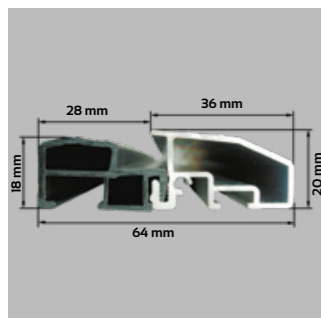

PRÓG ALUMINIOWY Z WKŁADKĄ TERMICZNĄ



ZA DOPŁATĄ

POLECAMY OŚCIEŻNICA TERMO



Nie występuje dla skrzydeł z kolekcji PRIMO 68

Ościeżnica aluminiowa TERMO 68 mm, wypełniona materiałem izolacyjnym, pokryta okleiną PVC w kolorze skrzydła, zawias 3D, próg termiczny.

DOPŁATA do ościeżnicy TERMO*
dla skrzydła 80N, 90 cm 925,00 NETTO
dla skrzydła 100 cm 1133,00 NETTO

*dopłatę należy doliczyć do cen z ośc. metalową



DOSTĘPNE KOLORY:



ZŁOTY DĄB ORZECH

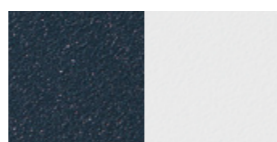

ANTRACYT BIAŁY

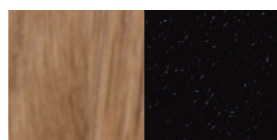

WINCHESTER CZARNY

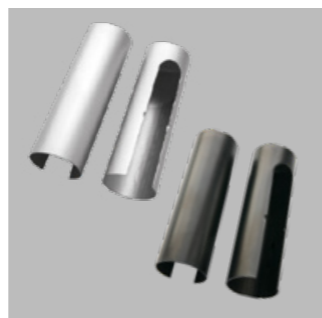

OSŁONKI NA ZAWIASY

GRANDE 68

DRZWI JEDNOSKRZYDŁOWE TŁOCZONE
DRZWI O ZWIĘKSZONEJ ODPORNOŚCI NA WŁAMANIE RC2

CENY w katalogu obejmują skrzydło 80N i 90 cm

DOPŁATA do szyb: grafit, czarna, klasy P4: 200,00 NETTO

INTARSJA LOFT 1, 2, 3, 4 (patrz str. 53) w modelu:
FABIO, DIEGO, DARIO, SERGIO, ALFREDO: 250,00 NETTO

MOŻLIWOŚCI SKRÓTU 12 cm
CENA SKRÓTU 250,00 NETTO od 2 do 12 cm



ZŁOTY DĄB ORZECH

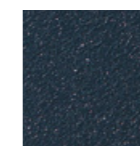

ANTRACYT

DRZWI O ZWIĘKSZONEJ ODPORNOŚCI NA WŁAMANIE RC2 WEDŁUG NORMY PN-EN1627:2012 DOTYCZY DRZWI PEŁNYCH Z OŚCIEŻNICĄ METALOWĄ OTWIERANYCH NA ZEWNĄTRZ Z ZASTOSOWANIEM OKUC (KLAMKA, ROZETA, WKŁADKA), PRZEZNACZONYCH DO DANEJ KLASY.

PRZESZKLENIE w modelu MARCO REFLEX 68 występuje tylko w wersji REFLEX BRĄZOWY.



CENA: DRZWI BEZ OKUC (ośc. metalowa) DRZWI Z OKUCIAMI (ośc. metalowa) DRZWI Z OKUCIAMI (ośc. energo) DRZWI Z OKUCIAMI (ośc. termo)

Model	Color	Price (NETTO)
WI16 PEŁNE 68	Black	2048,00
	Yellow	2345,00
	Brown	2951,00
	Grey	3270,00
	RC2	2610,00
MARCO REFLEX 68	Black	2730,00
	Yellow	3027,00
	Brown	3633,00
	Grey	3952,00
	RC2	2610,00
DARIO 68	Black	2773,00
	Yellow	3070,00
	Brown	3676,00
	Grey	3995,00
	RC2	2610,00
DARIO NERO 68	Black	2773,00
	Yellow	3070,00
	Brown	3676,00
	Grey	3995,00
	RC2	2610,00
DARIO UNO 68	Black	2773,00
	Yellow	3070,00
	Brown	3676,00
	Grey	3995,00
	RC2	2610,00
RAFFAELLO 68	Black	2773,00
	Yellow	3070,00
	Brown	3676,00
	Grey	3995,00
	RC2	2610,00
RAFFAELLO UNO 68	Black	2773,00
	Yellow	3070,00
	Brown	3676,00
	Grey	3995,00
	RC2	2610,00
PAOLO 68	Black	2784,00
	Yellow	3081,00
	Brown	3687,00
	Grey	4006,00
	RC2	2610,00
PAOLO NERO 68	Black	2784,00
	Yellow	3081,00
	Brown	3687,00
	Grey	4006,00
	RC2	2610,00
PAOLO UNO 68	Black	2784,00
	Yellow	3081,00
	Brown	3687,00
	Grey	4006,00
	RC2	2610,00

DO CEN NALEŻY DOLICZYĆ PODATEK VAT

GRANDE 68

DRZWI JEDNOSKRZYDŁOWE TŁOCZONE

DRZWI O ZWIĘKSZONEJ ODPORNOŚCI NA WŁAMANIE RC2

CENY w katalogu obejmują skrzydło 80N i 90 cm

DOPLATA do szyb: grafit, czarna, tłasy P4: 200,00 NETTO

INTARSJA LOFT 1, 2, 3, 4 (patrz str. 53) w modelu: FABIO, DIEGO, DARIO, SERGIO, ALFREDO: 250,00 NETTO



MOŻLIWOŚCI SKRÓTU
12 cm

CENA SKRÓTU
250,00 NETTO
od 2 do 12 cm

OŚCIEŻNICA TERMO	OŚCIEŻNICA ENERGO
ALUMINIOWA OŚCIEŻNICA	CIĘPŁA OŚCIEŻNICA
POLECAMY	POLECAMY
DRZWI Z OŚCIEŻNICĄ TERMO SPRAWDZIŁY WYKONAWCZY PRZEMYSŁ "CZYSZTE POWIETRZE"	DRZWI Z OŚCIEŻNICĄ ENERGO SPRAWDZIŁY WYKONAWCZY PRZEMYSŁ "CZYSZTE POWIETRZE"

GRUBOŚĆ SKRZYDŁA **68** mm

SZEROKOŚĆ SKRZYDŁA

80N, PŁYTKO TŁOCZONE
90 cm GŁĘBOKO TŁOCZONE

ANTONIO 68
■ 2990,00 NETTO
■ 3287,00 NETTO
■ 3893,00 NETTO
■ 4212,00 NETTO

LEONARDO 68
■ 2990,00 NETTO
■ 3287,00 NETTO
■ 3893,00 NETTO
■ 4212,00 NETTO

LEONARDO DIP 68
■ 3190,00 NETTO
■ 3487,00 NETTO
■ 4093,00 NETTO
■ 4412,00 NETTO



ANGELO 68
■ 3043,00 NETTO
■ 3340,00 NETTO
■ 3946,00 NETTO
■ 4265,00 NETTO



ANGELO NERO 68
■ 3043,00 NETTO
■ 3340,00 NETTO
■ 3946,00 NETTO
■ 4265,00 NETTO



RINO 68
■ 3043,00 NETTO
■ 3340,00 NETTO
■ 3946,00 NETTO
■ 4265,00 NETTO



DIEGO 68
■ 3043,00 NETTO
■ 3340,00 NETTO
■ 3946,00 NETTO
■ 4265,00 NETTO



DIEGO NERO 68
■ 3043,00 NETTO
■ 3340,00 NETTO
■ 3946,00 NETTO
■ 4265,00 NETTO



do wyczerpania zapasów



DIEGO NERO 68
■ 3043,00 NETTO
■ 3340,00 NETTO
■ 3946,00 NETTO
■ 4265,00 NETTO

RICARDO 68
■ 3117,00 NETTO
■ 3414,00 NETTO
■ 4020,00 NETTO
■ 4339,00 NETTO

RICARDO NERO 68
■ 3117,00 NETTO
■ 3414,00 NETTO
■ 4020,00 NETTO
■ 4339,00 NETTO

MARIO 68
■ 3184,00 NETTO
■ 3481,00 NETTO
■ 4087,00 NETTO
■ 4406,00 NETTO

LORENZO NERO 68
■ 3184,00 NETTO
■ 3481,00 NETTO
■ 4087,00 NETTO
■ 4406,00 NETTO

CENA: ■ DRZWI BEZ OKUĆ (ośc. metalowa) ■ DRZWI Z OKUCIAMI (ośc. metalowa) ■ DRZWI Z OKUCIAMI (ośc. energo) ■ DRZWI Z OKUCIAMI (ośc. termo)



ROBERTO 68
■ 2990,00 NETTO
■ 3287,00 NETTO
■ 3893,00 NETTO
■ 4212,00 NETTO



ROBERTO UNO 68
■ 2990,00 NETTO
■ 3287,00 NETTO
■ 3893,00 NETTO
■ 4212,00 NETTO



FABIO 68
■ 2990,00 NETTO
■ 3287,00 NETTO
■ 3893,00 NETTO
■ 4212,00 NETTO



FABIO NERO 68
■ 2990,00 NETTO
■ 3287,00 NETTO
■ 3893,00 NETTO
■ 4212,00 NETTO



FABIO UNO 68
■ 2990,00 NETTO
■ 3287,00 NETTO
■ 3893,00 NETTO
■ 4212,00 NETTO



LORENZO DIP 68
■ 3384,00 NETTO
■ 3681,00 NETTO
■ 4287,00 NETTO
■ 4606,00 NETTO



ENRICO 68
■ 3184,00 NETTO
■ 3481,00 NETTO
■ 4087,00 NETTO
■ 4406,00 NETTO



ENRICO DIP 68
■ 3384,00 NETTO
■ 3681,00 NETTO
■ 4287,00 NETTO
■ 4606,00 NETTO



ENZO 68
■ 3352,00 NETTO
■ 3649,00 NETTO
■ 4255,00 NETTO
■ 4574,00 NETTO



ENZO NERO 68
■ 3352,00 NETTO
■ 3649,00 NETTO
■ 4255,00 NETTO
■ 4574,00 NETTO

GRANDE 68

DRZWI JEDNOSKRZYDŁOWE TŁOCZONE

DRZWI O ZWIĘKSZONEJ ODPORNOŚCI NA WŁAMANIE RC2

CENY w katalogu obejmują skrzydło 90 cm

MOŻLIWOŚCI SKRÓTU 12 cm
CENA SKRÓTU 250,00 NETTO od 2 do 12 cm

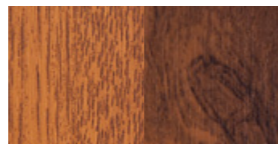

ZŁOTY DĄB ORZECH

DRZWI O ZWIĘKSZONEJ ODPORNOŚCI NA WŁAMANIE RC2 WEDŁUG NORMY PN-EN1627:2012 DOTYCZY DRZWI PEŁNYCH Z OŚCIEŻNICĄ METALOWĄ OTWIERANYCH NA ZEWNĄTRZ Z ZASTOSOWANIEM OKUĆ (KLAMKA, ROZETA, WIKŁADKA), PRZEZNACZONYCH DO DANEJ KLASY.

OŚCIEŻNICA TERMO ALUMINIOWA OŚCIEŻNICA POLECAMY	OŚCIEŻNICA ENERGO CIEPŁA OŚCIEŻNICA POLECAMY
<small>DRZWI Z OŚCIEŻNICĄ TERMO SPŁYNIAJĄ WYKORZYSTUJĄCĄ PROCES "CZYSZTE POWIETRZE"</small>	<small>DRZWI Z OŚCIEŻNICĄ ENERGO SPŁYNIAJĄ WYKORZYSTUJĄCĄ PROCES "CZYSZTE POWIETRZE"</small>



CENA: ■ DRZWI BEZ OKUĆ (ośc. metalowa) ■ DRZWI Z OKUCIAMI (ośc. metalowa) ■ DRZWI Z OKUCIAMI (ośc. energo) ■ DRZWI Z OKUCIAMI (ośc. termo)

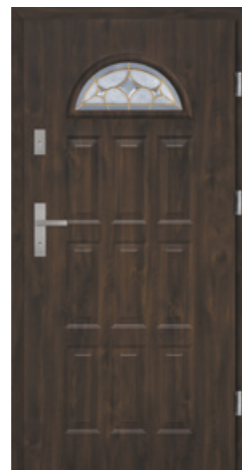
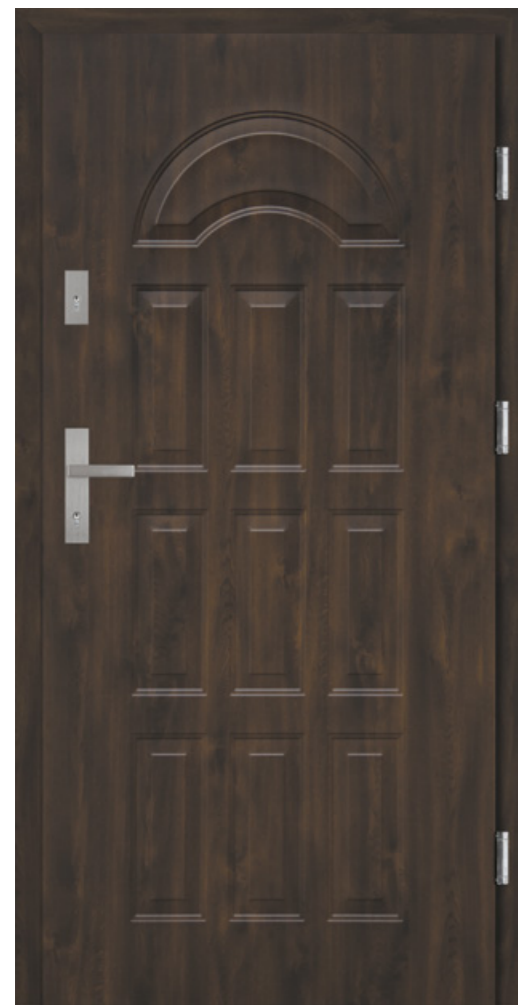

W3 J 68
■ 2406,00 NETTO
■ 2703,00 NETTO
■ 3309,00 NETTO
■ 3628,00 NETTO



W3 L1 68
■ 2406,00 NETTO
■ 2703,00 NETTO
■ 3309,00 NETTO
■ 3628,00 NETTO



W3 L2 68
■ 2481,00 NETTO ■ 3384,00 NETTO
■ 2778,00 NETTO ■ 3703,00 NETTO

W3 PEŁNE 68
■ 2048,00 NETTO ■ 2951,00 NETTO
■ 2345,00 NETTO ■ 3270,00 NETTO
RC2 2610,00 NETTO

GRANDE 68 PŁASKIE

DRZWI JEDNOSKRZYDŁOWE PŁASKIE

DRZWI O ZWIĘKSZONEJ ODPORNOŚCI NA WŁAMANIE RC2

CENY w katalogu obejmują skrzydło 80N i 90 cm

DOPLATA do drzwi 100 cm: 250,00 NETTO
 DOPLATA do szyb: grafit, czarna, klasy P4: 200,00 NETTO
 INTARSJA LOFT 1, 2, 3, 4 (patrz str. 53) w modelu: FABIO, DIEGO, DARIO, SERGIO, ALFREDO: 250,00 NETTO

MOŻLIWOŚCI SKRÓTU 15 cm
CENA SKRÓTU 250,00 NETTO od 2 do 15 cm

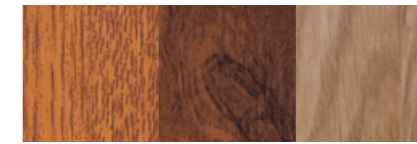

ZŁOTY DĄB ORZECH WINCHESTER*

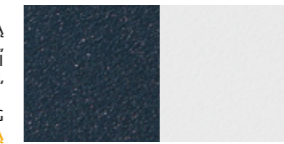

ANTRACYT BIAŁY

*WINCHESTER NIE WYSTĘPUJE W MODELACH Z RAMKĄ PVC I W SZEROKOŚCI 100 cm.

UWAGA! WZORY Z APLIKACJAMI GLASS BLACK I SPIEK POSIADAJĄ PRZERWY TECHNOLOGICZNE 1-2 CM OD KRAWĘDZI SKRZYDŁA, KTÓRE ZAPOBIEGAJĄ EWENTUALNYM USZKODZENIOM APLIKACJI POWSTAŁYM PODCZAS PRODUKCJI, TRANSPORTU, MONTAŻU, EKSPLOATACJI.

DRZWI O ZWIĘKSZONEJ ODPORNOŚCI NA WŁAMANIE RC2 WEDŁUG NORMY PN-EN1627:2012 DOTYCZY DRZWI PEŁNYCH Z OŚCIEŻNICĄ METALOWĄ OTWIERANYCH NA ZEWNĄTRZ Z ZASTOSOWANIEM OKUĆ (KLAMKA, ROZETA, WIKŁADKA), PRZEZNACZONYCH DO DANEJ KLASY.

PRZESZKLENIE w modelu MARCO REFLEX PŁASKIE występuje tylko w wersji REFLEX BRĄZOWY.

CENA: ■ DRZWI BEZ OKUĆ (ośc. metalowa) ■ DRZWI Z OKUCIAMI (ośc. metalowa) ■ DRZWI Z OKUCIAMI (ośc. energo) ■ DRZWI Z OKUCIAMI (ośc. termo)



PEŁNE PŁASKIE
■ 2048,00 NETTO
■ 2345,00 NETTO
■ 2951,00 NETTO
■ 3270,00 NETTO
RC2 2610,00 NETTO



MARCO REFLEX PŁASKIE
■ 2730,00 NETTO
■ 3027,00 NETTO
■ 3633,00 NETTO
■ 3952,00 NETTO



DARIO PŁASKIE
■ 2773,00 NETTO
■ 3070,00 NETTO
■ 3676,00 NETTO
■ 3995,00 NETTO



DARIO UNO PŁASKIE
■ 2773,00 NETTO
■ 3070,00 NETTO
■ 3676,00 NETTO
■ 3995,00 NETTO



PAOLO PŁASKIE
■ 2773,00 NETTO
■ 3070,00 NETTO
■ 3676,00 NETTO
■ 3995,00 NETTO



PAOLO UNO PŁASKIE
■ 2773,00 NETTO
■ 3070,00 NETTO
■ 3676,00 NETTO
■ 3995,00 NETTO



ROBERTO PŁASKIE
■ 2990,00 NETTO
■ 3287,00 NETTO
■ 3893,00 NETTO
■ 4212,00 NETTO



ROBERTO UNO PŁASKIE
■ 2990,00 NETTO
■ 3287,00 NETTO
■ 3893,00 NETTO
■ 4212,00 NETTO



FABIO PŁASKIE
■ 2990,00 NETTO
■ 3287,00 NETTO
■ 3893,00 NETTO
■ 4212,00 NETTO



FABIO UNO PŁASKIE
■ 2990,00 NETTO
■ 3287,00 NETTO
■ 3893,00 NETTO
■ 4212,00 NETTO

OŚCIEŻNICA TERMO ALUMINIOWA OŚCIEŻNICA POLECAMY	OŚCIEŻNICA ENERGO CIEPŁA OŚCIEŻNICA POLECAMY
<small>DRZWI Z OŚCIEŻNICĄ TERMO SPŁYNIAJĄ WYKORZYSTUJĄCĄ PROCES "CZYSZTE POWIETRZE"</small>	<small>DRZWI Z OŚCIEŻNICĄ ENERGO SPŁYNIAJĄ WYKORZYSTUJĄCĄ PROCES "CZYSZTE POWIETRZE"</small>



MODELE Z RAMKĄ INOX LUB NERO DO WYBORU

GRANDE 68 PŁASKIE

DRZWI JEDNOSKRZYDŁOWE PŁASKIE

DRZWI O ZWIĘKSZONEJ ODPORNOŚCI NA WŁAMANIE RC2

CENY w katalogu obejmują skrzydło 80N i 90 cm

DOPLATA do drzwi 100 cm: 250,00 NETTO DOPLATA do szyb: grafit, czarna, łasy P4: 200,00 NETTO
INTARSJA LOFT 1, 2, 3, 4 (patrz str. 53) w modelu: FABIO, DIEGO, DARIO, SERGIO, ALFREDO: 250,00 NETTO



MOŻLIWOŚCI SKRÓTU 15 cm

CENA SKRÓTU 250,00 NETTO od 2 do 15 cm

OŚCIEŻNICA TERMO ALUMINIOWA OŚCIEŻNICA POLECAMY	OŚCIEŻNICA ENERGO CIEPŁA OŚCIEŻNICA POLECAMY
<small>DRZWI Z OŚCIEŻNICĄ TERMO SPŁYNIAJĄCĄ WYKORZYSTUJĄCĄ TECHNOLOGIĘ „CZYSZCIE POWIETRZE”</small>	<small>DRZWI Z OŚCIEŻNICĄ ENERGO SPŁYNIAJĄCĄ WYKORZYSTUJĄCĄ TECHNOLOGIĘ „CZYSZCIE POWIETRZE”</small>

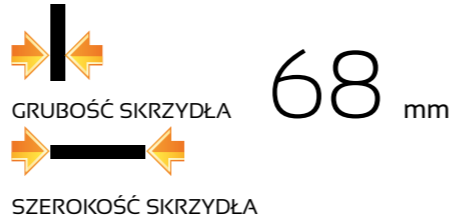

MODELE Z RAMKĄ INOX LUB NERO DO WYBORU

RAFFAELLO PŁASKIE

■	2990,00	NETTO
■	3287,00	NETTO
■	3893,00	NETTO
■	4212,00	NETTO

RAFFAELLO UNO PŁASKIE

■	2990,00	NETTO
■	3287,00	NETTO
■	3893,00	NETTO
■	4212,00	NETTO

ANTONIO PŁASKIE

■	2990,00	NETTO
■	3287,00	NETTO
■	3893,00	NETTO
■	4212,00	NETTO

CENA: ■ DRZWI BEZ OKUĆ (ośc. metalowa) ■ DRZWI Z OKUCIAMI (ośc. metalowa) ■ DRZWI Z OKUCIAMI (ośc. energo) ■ DRZWI Z OKUCIAMI (ośc. termo)



VALENTINO PŁASKIE

■	3054,00	NETTO
■	3351,00	NETTO
■	3957,00	NETTO
■	4276,00	NETTO



VALENTINO UNO PŁASKIE

■	3054,00	NETTO
■	3351,00	NETTO
■	3957,00	NETTO
■	4276,00	NETTO



SERGIO PŁASKIE

■	3054,00	NETTO
■	3351,00	NETTO
■	3957,00	NETTO
■	4276,00	NETTO



SERGIO DIP PŁASKIE

■	3254,00	NETTO
■	3551,00	NETTO
■	4157,00	NETTO
■	4476,00	NETTO



SERGIO UNO PŁASKIE

■	3054,00	NETTO
■	3351,00	NETTO
■	3957,00	NETTO
■	4276,00	NETTO



MATTEO PŁASKIE

■	3054,00	NETTO
■	3351,00	NETTO
■	3957,00	NETTO
■	4276,00	NETTO



MATTEO UNO PŁASKIE

■	3054,00	NETTO
■	3351,00	NETTO
■	3957,00	NETTO
■	4276,00	NETTO



IVO PŁASKIE

■	3054,00	NETTO
■	3351,00	NETTO
■	3957,00	NETTO
■	4276,00	NETTO



IVO UNO PŁASKIE

■	3054,00	NETTO
■	3351,00	NETTO
■	3957,00	NETTO
■	4276,00	NETTO



ALFREDO PŁASKIE

■	3054,00	NETTO
■	3351,00	NETTO
■	3957,00	NETTO
■	4276,00	NETTO



EMILIO NERO PŁASKIE

■	3054,00	NETTO
■	3351,00	NETTO
■	3957,00	NETTO
■	4276,00	NETTO



EMILIO UNO NERO PŁASKIE

■	3054,00	NETTO
■	3351,00	NETTO
■	3957,00	NETTO
■	4276,00	NETTO



MARCELLO PŁASKIE

■	3054,00	NETTO
■	3351,00	NETTO
■	3957,00	NETTO
■	4276,00	NETTO



MARCELLO UNO NERO PŁASKIE

■	3054,00	NETTO
■	3351,00	NETTO
■	3957,00	NETTO
■	4276,00	NETTO



DIEGO PŁASKIE

■	3054,00	NETTO
■	3351,00	NETTO
■	3957,00	NETTO
■	4276,00	NETTO



VALENTINO UNO PŁASKIE

■	3054,00	NETTO
■	3351,00	NETTO
■	3957,00	NETTO
■	4276,00	NETTO



SERGIO UNO PŁASKIE

■	3054,00	NETTO
■	3351,00	NETTO
■	3957,00	NETTO
■	4276,00	NETTO



SERGIO UNO PŁASKIE

■	3054,00	NETTO
■	3351,00	NETTO
■	3957,00	NETTO
■	4276,00	NETTO



SERGIO UNO PŁASKIE

■	3054,00	NETTO
■	3351,00	NETTO
■	3957,00	NETTO
■	4276,00	NETTO



SERGIO UNO PŁASKIE

■	3054,00	NETTO
■	3351,00	NETTO
■	3957,00	NETTO
■	4276,00	NETTO



DIEGO PŁASKIE

■	3054,00	NETTO
■	3351,00	NETTO
■	3957,00	NETTO
■	4276,00	NETTO



LUCIANO NERO PŁASKIE

■	3054,00	NETTO
■	3351,00	NETTO
■	3957,00	NETTO
■	4276,00	NETTO



LUCIANO UNO NERO PŁASKIE

■	3054,00	NETTO
■	3351,00	NETTO
■	3957,00	NETTO
■	4276,00	NETTO



MARIO PŁASKIE

■	3054,00	NETTO
■	3351,00	NETTO
■	3957,00	NETTO
■	4276,00	NETTO



RINO PŁASKIE

■	3054,00	NETTO
■	3351,00	NETTO
■	3957,00	NETTO
■	4276,00	NETTO



■	3054,00	NETTO
■	3351,00	NETTO
■	3957,00	NETTO
■	4276,00	NETTO



■	3054,00	NETTO
■	3351,00	NETTO
■	3957,00	NETTO
■	4276,00	NETTO



■	3254,00	NETTO
■	3551,00	NETTO
■	4157,00	NETTO
■	4476,00	NETTO



■	3086,00	NETTO
■	3383,00	NETTO
■	3989,00	NETTO
■	4308,00	NETTO

możliwość skrótów do 10 cm



■	3285,00	NETTO
■	3582,00	NETTO
■	4188,00	NETTO
■	4507,00	NETTO

możliwość skrótów do 10 cm / do wyczerpania zapasów



■	3271,00	NETTO
■	3568,00	NETTO
■	4174,00	NETTO
■	4493,00	NETTO

brak możliwości skrótów



■	3363,00	NETTO
■	3660,00	NETTO
■	4266,00	NETTO
■	4585,00	NETTO



■	3363,00	NETTO
■	3660,00	NETTO
■	4266,00	NETTO
■	4585,00	NETTO

możliwość skrótów do 10 cm



■	3838,00	NETTO
■	4135,00	NETTO
■	4741,00	NETTO
■	5060,00	NETTO

do wyczerpania zapasów



■	3838,00	NETTO
■	4135,00	NETTO
■	4741,00	NETTO
■	5060,00	NETTO



■	3086,00	NETTO
■	3383,00	NETTO
■	3989,00	NETTO
■	4308,00	NETTO

możliwość skrótów do 10 cm



■	3286,00	NETTO
■	3583,00	NETTO
■	4189,00	NETTO
■	4508,00	NETTO

możliwość skrótów do 10 cm / do wyczerpania zapasów



■	3086,00	NETTO
■	3383,00	NETTO
■	3989,00	NETTO
■	4308,00	NETTO



■	3195,00	NETTO
■	3492,00	NETTO
■	4098,00	NETTO
■	4417,00	NETTO

możliwość skrótów do 10 cm



■	3195,00	NETTO
■	3492,00	NETTO
■	4098,00	NETTO
■	4417,00	NETTO

możliwość skrótów do 10 cm

Aplikacje 8-14 do wyboru w wersji GLASS BLACK bądź SPIEK (NERO/TAN).

APLIKACJE GLASS BLACK
wykonane są z czarnego szkła lacobel o grubości 4 mm.

APLIKACJE SPIEK
wykonane są z naturalnego kamienia na podkładzie z włókna szklanego o grubości 1,5 do 2 mm (patrz str. 56).

APLIKACJE GLASS BLACK i SPIEK W TEJ SAMEJ CENIE.



■	2358,00	NETTO
■	2655,00	NETTO
■	3261,00	NETTO
■	3580,00	NETTO

Aplikacja GLASS BLACK



■	2358,00	NETTO
■	2655,00	NETTO
■	3261,00	NETTO
■	3580,00	NETTO

Aplikacja GLASS BLACK



■	2358,00	NETTO
■	2655,00	NETTO
■	3261,00	NETTO
■	3580,00	NETTO

Aplikacja GLASS BLACK



■	2358,00	NETTO
■	2655,00	NETTO
■	3261,00	NETTO
■	3580,00	NETTO

Aplikacja SPIEK TAN

CENA: ■ DRZWI BEZ OKUĆ (ośc. metalowa) ■ DRZWI Z OKUCIAMI (ośc. metalowa) ■ DRZWI Z OKUCIAMI (ośc. energo) ■ DRZWI Z OKUCIAMI (ośc. termo)



■	3336,00	NETTO
■	3633,00	NETTO
■	4239,00	NETTO
■	4558,00	NETTO

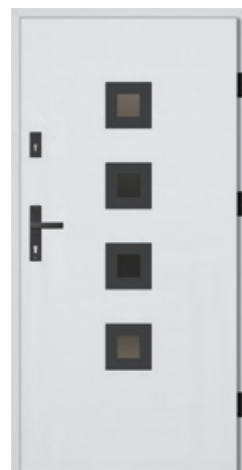

■	3336,00	NETTO
■	3633,00	NETTO
■	4239,00	NETTO
■	4558,00	NETTO



■	3157,00	NETTO
■	3454,00	NETTO
■	4060,00	NETTO
■	4379,00	NETTO

przeszklenie lustro weneckie lub grafit



■	3157,00	NETTO
■	3454,00	NETTO
■	4060,00	NETTO
■	4379,00	NETTO

przeszklenie lustro weneckie lub grafit



■	3271,00	NETTO
■	3568,00	NETTO
■	4174,00	NETTO
■	4493,00	NETTO

brak możliwości skrótów



■	2358,00	NETTO
■	2655,00	NETTO
■	3261,00	NETTO
■	3580,00	NETTO

Aplikacja SPIEK NERO



■	2358,00	NETTO
■	2655,00	NETTO
■	3261,00	NETTO
■	3580,00	NETTO

Aplikacja SPIEK TAN



■	2358,00	NETTO
■	2655,00	NETTO
■	3261,00	NETTO
■	3580,00	NETTO

Aplikacja GLASS BLACK



■	2358,00	NETTO
■	2655,00	NETTO
■	3261,00	NETTO
■	3580,00	NETTO

Aplikacja SPIEK TAN



■	2358,00	NETTO
■	2655,00	NETTO
■	3261,00	NETTO
■	3580,00	NETTO

Aplikacja SPIEK TAN

CENA OBEJMUJE APLIKACJE PO JEDNEJ STRONIE DRZWI (dopłata do aplikacji po drugiej stronie drzwi: 310,00 NETTO)

CENA OBEJMUJE APLIKACJE PO JEDNEJ STRONIE DRZWI (dopłata do aplikacji po drugiej stronie drzwi: 310,00 NETTO)

DRZWI 68 mm

KOLEKCJA: PRIMO 68

MISTRZOWSKA

JAKOŚĆ

setto

PRIMO 68

DRZWI JEDNOSKRZYDŁOWE PŁASKIE

OŚCIEŻNICA

ENERGO

CIEPŁA OŚCIEŻNICA

POLECAMY

INFORMACJE TECHNICZNE

PRIMO 68 (68 mm)

DANE TECHNICZNE SKRZYDŁA DRZWIOWEGO

SKRZYDŁO	waga skrzydła pełnego w kg dla 90 cm	26,5 - 28,5
	grubość w mm	68 ± 1
	wypełnienie	styropian
	grubość blachy w mm	0,5 - 0,7
	rodzaj powłoki	drewnopodobne
	bolce przeciwwyważeniowe	3
	przyłga (felc)	4-stronna
	grubość przyłgi w mm	15
	grubość wręgi w mm	53
	wsp. przenikalności cieplnej (z ościeżnicą metalową)	pełne U=1,2 W/(m ² ·K) przeszklone U=1,4 W/(m ² ·K)
ZAWIASY	rodzaj	zawias trójdzielny
	powłoka	ocynk biały
	klasa	7
ZAMKI	ilość	3
	podstawowy 3-bolcowy	na wkładkę patentową
	dodatkowy 3-bolcowy	na wkładkę patentową

PRIMO 68 (68 mm)

Rozmiar	Szerokość otworu w świetle ościeżnicy (cm)	Wysokość otworu w świetle ościeżnicy (cm)	Szerokość drzwi z ościeżnicą (cm)	Wysokość drzwi z ościeżnicą (cm)	Szerokość otworu w murze (cm)	Wysokość otworu w murze (cm)
wymiar dla ościeżnicy metalowej i ENERGO						
80N	78	198	88	205	90	206
90	90	200	100	207	102	208



GRUBOŚĆ SKRZYDŁA

68 mm



SZEROKOŚĆ SKRZYDŁA

80N, 90 cm

1,2 W/(m²·K)
WSPÓŁCZYNNIK
CIEPŁA (pełne)



UWAGA

Współczynnik przenikalności cieplnej dotyczy drzwi pełnych w pakiecie z ościeżnicą drewniano - metalową (tzw. ciepłą - ENERGO).

MOŻLIWOŚCI
SKRÓTU
15 cm



CENA SKRÓTU

250,00 NETTO
od 2 do 15 cm

KONSTRUKCJA DRZWI

Skrzydło pełne lub przeszklone PRIMO 68 wykonane jest w wersji przylgowej o grubości 68 mm ± 1 mm. Zewnętrzną powierzchnię wykonano z najwyższej jakości blachy cynkowanej ogniowo pokrytej folią PVC. Powierzchnia dodatkowo zabezpieczona jest folią ochronną, którą należy zdjąć niezwłocznie po montażu drzwi. Wypełnienie termoizolacyjne stanowi polistyren ekspandowany. W skrzydle zamontowano wzmocnienia w miejscach osadzenia zawias i zamków. Standardowo drzwi wyposażone są w dwa zamki trójbolcowe na wkładkę patentową w rozmiarze 40/50. Skrzydło wyposażone jest w bolce przeciwwyważeniowe. Istnieje możliwość skrócenia drzwi od 2 do 15 cm (w zależności od modelu). Ościeżnica drzwi wykonana jest z kształtowników stalowych ocynkowanych, pokryta okleiną PVC. Istnieje możliwość dokupienia ciepłej ościeżnicy drewniano-metalowej ENERGO. Wysokiej jakości uszczelka w skrzydle

i ościeżnicy zapewnia szczelność i cichą pracę drzwi. Skrzydła wykonane są w systemie 4-stronnej przyłgi, posiadają 3 zawiasy trójdzielne używane w drzwiach antywłamaniowych. Drzwi są przeznaczone do montażu w pomieszczeniach mieszkalnych, użyteczności publicznej i pomieszczeniach przemysłowych jako zewnętrzne. Drzwi są odporne na zniekształcenia, warunki pogodowe, mają wzmocnioną konstrukcję stalową, oraz zwiększoną odporność na wilgoć.

PRZESZKLENIA

Przeszklenia ozdobne z ramkami ze stali nierdzewnej INOX, struktura szczotkowana oraz malowana proszkowo. Charakteryzują się brakiem łączenia elementów w narożnikach, oraz brakiem zaślepek montażowych od strony wewnętrznej. Szyby MLECZNE, LUSTRZANE, typu REFLEX o odcieniu BRĄZOWYM, na specjalne zamówienie szyby PRZEZROCZYSTE,

typu "LUSTRO WENECKIE", GRAFITOWE (za dopłatą), CZARNE (za dopłatą) i w opcji dodatkowej szyba klasy bezpieczeństwa P4 (za dodatkową opłatą dla każdego rodzaju przeszklenia). Przeszklenia Ceramic w szybach DIP wykonane w technologii ceramicznego druku cyfrowego utwardzone w procesie hartowania, zespolone w pakiecie ze szkłem przeciwsłonecznym (refleksyjnym).

Ramki INOX należy konserwować co pół roku specjalistycznym preparatem do czyszczenia i konserwacji stali nierdzewnej.

WYPOSAŻENIE



STANDARDOWE

WYPOSAŻENIE



PRIMO 68

DRZWI JEDNOSKRZYDŁOWE PŁASKIE

CENY w katalogu obejmują skrzydło 80, 90 cm

DOPŁATA do szyb: grafit, czarna, klasy P4: 200,00 NETTO

MOŻLIWOŚCI SKRÓTU 15 cm
CENA SKRÓTU 250,00 NETTO od 2 do 15 cm

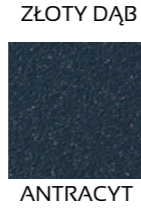

PRZESZKLENIE w modelu MARCO REFLEX PRIMO występuje tylko w wersji REFLEX BRĄZOWY.

OŚCIEŻNICA
ENERGO
CIEPŁA OŚCIEŻNICA
POLECAMY

GRUBOŚĆ SKRZYDŁA 68 mm
SZEROKOŚĆ SKRZYDŁA 80N, 90 cm

MODELE Z RAMKĄ INOX LUB NERO DO WYBORU

CENA: ■ DRZWI BEZ OKUĆ (ośc. metalowa) ■ DRZWI Z OKUCIAMI (ośc. metalowa) ■ DRZWI Z OKUCIAMI (ośc. energo)



PEŁNE PRIMO
■ 1778,00 NETTO
■ 2075,00 NETTO
■ 2681,00 NETTO



MARCO REFLEX PRIMO
■ 2384,00 NETTO
■ 2681,00 NETTO
■ 3287,00 NETTO



PAOLO PRIMO
■ 2449,00 NETTO
■ 2746,00 NETTO
■ 3352,00 NETTO



PAOLO NERO PRIMO
■ 2449,00 NETTO
■ 2746,00 NETTO
■ 3352,00 NETTO



PAOLO UNO PRIMO
■ 2449,00 NETTO
■ 2746,00 NETTO
■ 3352,00 NETTO



PAOLO UNO NERO PRIMO
■ 2449,00 NETTO
■ 2746,00 NETTO
■ 3352,00 NETTO



DARIO PRIMO
■ 2449,00 NETTO
■ 2746,00 NETTO
■ 3352,00 NETTO



DARIO NERO PRIMO
■ 2449,00 NETTO
■ 2746,00 NETTO
■ 3352,00 NETTO



DARIO UNO PRIMO
■ 2449,00 NETTO
■ 2746,00 NETTO
■ 3352,00 NETTO



DARIO UNO NERO PRIMO
■ 2449,00 NETTO
■ 2746,00 NETTO
■ 3352,00 NETTO

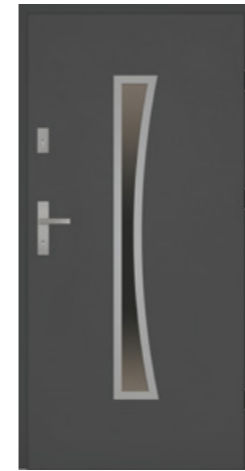

RAFFAELLO PRIMO
■ 2449,00 NETTO
■ 2746,00 NETTO
■ 3352,00 NETTO



RAFFAELLO UNO PRIMO
■ 2449,00 NETTO
■ 2746,00 NETTO
■ 3352,00 NETTO



ANGELO 4 UNO PRIMO
■ 2726,00 NETTO
■ 3023,00 NETTO
■ 3629,00 NETTO



ANGELO 4 DUE PRIMO
■ 2726,00 NETTO
■ 3023,00 NETTO
■ 3629,00 NETTO



ANTONIO PRIMO
■ 2740,00 NETTO
■ 3037,00 NETTO
■ 3643,00 NETTO



ROBERTO PRIMO
■ 2740,00 NETTO
■ 3037,00 NETTO
■ 3643,00 NETTO



ROBERTO NERO PRIMO
■ 2740,00 NETTO
■ 3037,00 NETTO
■ 3643,00 NETTO



ROBERTO UNO NERO PRIMO
■ 2740,00 NETTO
■ 3037,00 NETTO
■ 3643,00 NETTO



ROBERTO UNO NERO PRIMO
■ 2740,00 NETTO
■ 3037,00 NETTO
■ 3643,00 NETTO



FABIO PRIMO
■ 2740,00 NETTO
■ 3037,00 NETTO
■ 3643,00 NETTO



FABIO NERO PRIMO
■ 2740,00 NETTO
■ 3037,00 NETTO
■ 3643,00 NETTO



FABIO UNO PRIMO
■ 2740,00 NETTO
■ 3037,00 NETTO
■ 3643,00 NETTO



FABIO UNO NERO PRIMO
■ 2740,00 NETTO
■ 3037,00 NETTO
■ 3643,00 NETTO



ANGELO PRIMO
■ 2795,00 NETTO
■ 3092,00 NETTO
■ 3698,00 NETTO



ANGELO NERO PRIMO
■ 2795,00 NETTO
■ 3092,00 NETTO
■ 3698,00 NETTO

PRIMO 68

DRZWI JEDNOSKRZYDŁOWE PŁASKIE

CENY w katalogu obejmują skrzydło 80, 90 cm

DOPLATA do szyb: grafit, czarna, klasy P4: 200,00 NETTO



MOŻLIWOŚCI SKRÓTU 15 cm

CENA SKRÓTU 250,00 NETTO od 2 do 15 cm

GRUBOŚĆ SKRZYDŁA 68 mm
SZEROKOŚĆ SKRZYDŁA 80N, 90 cm

OŚCIEŻNICA ENERGO
CIEPŁA OŚCIEŻNICA
POLECAMY

MODELE Z RAMKĄ INOX LUB NERO DO WYBORU

DIEGO PRIMO
■ 2795,00 NETTO
■ 3092,00 NETTO
■ 3698,00 NETTO

DIEGO NERO PRIMO
■ 2795,00 NETTO
■ 3092,00 NETTO
■ 3698,00 NETTO

CARLO PRIMO
■ 2795,00 NETTO
■ 3092,00 NETTO
■ 3698,00 NETTO

CENA: ■ DRZWI BEZ OKUĆ (ośc. metalowa) ■ DRZWI Z OKUCIAMI (ośc. metalowa) ■ DRZWI Z OKUCIAMI (ośc. energo)



CARLO NERO PRIMO
■ 2795,00 NETTO
■ 3092,00 NETTO
■ 3698,00 NETTO



CARLO UNO PRIMO
■ 2795,00 NETTO
■ 3092,00 NETTO
■ 3698,00 NETTO



CARLO UNO NERO PRIMO
■ 2795,00 NETTO
■ 3092,00 NETTO
■ 3698,00 NETTO



CARLO DUE PRIMO
■ 2795,00 NETTO
■ 3092,00 NETTO
■ 3698,00 NETTO



CARLO DUE NERO PRIMO
■ 2795,00 NETTO
■ 3092,00 NETTO
■ 3698,00 NETTO



LEONARDO PRIMO
■ 2795,00 NETTO
■ 3092,00 NETTO
■ 3698,00 NETTO

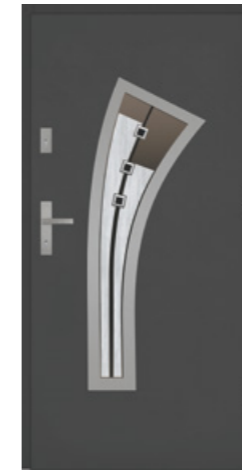

LEONARDO DIP PRIMO
■ 2995,00 NETTO
■ 3292,00 NETTO
■ 3898,00 NETTO

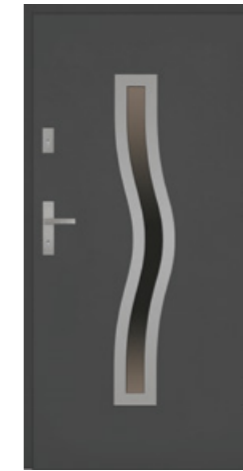

RINO PRIMO
■ 2795,00 NETTO
■ 3092,00 NETTO
■ 3698,00 NETTO



IVO PRIMO
■ 2827,00 NETTO
■ 3124,00 NETTO
■ 3730,00 NETTO



IVO UNO PRIMO
■ 2827,00 NETTO
■ 3124,00 NETTO
■ 3730,00 NETTO



EMILIO PRIMO
■ 2827,00 NETTO
■ 3124,00 NETTO
■ 3730,00 NETTO



EMILIO NERO PRIMO
■ 2827,00 NETTO
■ 3124,00 NETTO
■ 3730,00 NETTO



EMILIO UNO PRIMO
■ 2827,00 NETTO
■ 3124,00 NETTO
■ 3730,00 NETTO



EMILIO UNO NERO PRIMO
■ 2827,00 NETTO
■ 3124,00 NETTO
■ 3730,00 NETTO



MARCELLO PRIMO
■ 2827,00 NETTO
■ 3124,00 NETTO
■ 3730,00 NETTO



MARCELLO NERO PRIMO
■ 2827,00 NETTO
■ 3124,00 NETTO
■ 3730,00 NETTO



MARCELLO UNO PRIMO
■ 2827,00 NETTO
■ 3124,00 NETTO
■ 3730,00 NETTO



MARCELLO UNO NERO PRIMO
■ 2827,00 NETTO
■ 3124,00 NETTO
■ 3730,00 NETTO



MATTEO PRIMO
■ 2827,00 NETTO
■ 3124,00 NETTO
■ 3730,00 NETTO

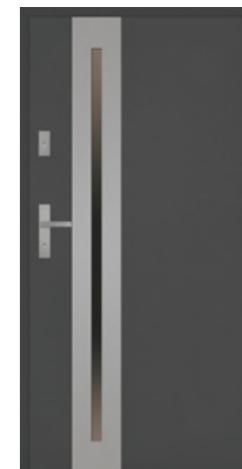

MATTEO UNO PRIMO
■ 2827,00 NETTO
■ 3124,00 NETTO
■ 3730,00 NETTO

PRIMO 68

DRZWI JEDNOSKRZYDŁOWE PŁASKIE

CENY w katalogu obejmują skrzydło 80, 90 cm

DOPLATA do szyb: grafit, czarna, klasy P4: 200,00 NETTO

OŚCIEŻNICA
ENERGO
CIEPŁA OŚCIEŻNICA
POLECAMY

MOŻLIWOŚCI SKRÓTU 15 cm

CENA SKRÓTU
250,00 NETTO
od 2 do 15 cm

GRUBOŚĆ SKRZYDŁA 68 mm
SZEROKOŚĆ SKRZYDŁA 80N, 90 cm

MODELE Z RAMKĄ INOX LUB NERO DO WYBORU



możliwość skrótu do 10 cm

SERGIO PRIMO
■ 2827,00 NETTO
■ 3124,00 NETTO
■ 3730,00 NETTO



możliwość skrótu do 10 cm

SERGIO UNO PRIMO
■ 2827,00 NETTO
■ 3124,00 NETTO
■ 3730,00 NETTO



możliwość skrótu do 10 cm

LUCIANO NERO PRIMO
■ 2827,00 NETTO
■ 3124,00 NETTO
■ 3730,00 NETTO



ANGELO 5 PRIMO
■ 2925,00 NETTO
■ 3222,00 NETTO
■ 3828,00 NETTO



MARIO PRIMO
■ 2925,00 NETTO
■ 3222,00 NETTO
■ 3828,00 NETTO



możliwość skrótu do 10 cm

LORENZO PLUS PRIMO
■ 2978,00 NETTO
■ 3275,00 NETTO
■ 3881,00 NETTO



do wyczerpania zapasów

LORENZO DIP PLUS PRIMO
■ 3178,00 NETTO
■ 3475,00 NETTO
■ 4081,00 NETTO



ENRICO PRIMO
■ 2925,00 NETTO
■ 3222,00 NETTO
■ 3828,00 NETTO



do wyczerpania zapasów

ENRICO DIP PRIMO
■ 3125,00 NETTO
■ 3422,00 NETTO
■ 4028,00 NETTO



ENZO PRIMO
■ 3136,00 NETTO
■ 3433,00 NETTO
■ 4039,00 NETTO



ENZO NERO PRIMO
■ 3136,00 NETTO
■ 3433,00 NETTO
■ 4039,00 NETTO



możliwość skrótu do 10 cm

GIANO PRIMO
■ 3136,00 NETTO
■ 3433,00 NETTO
■ 4039,00 NETTO



możliwość skrótu do 10 cm

GIANO NERO PRIMO
■ 3136,00 NETTO
■ 3433,00 NETTO
■ 4039,00 NETTO

CENA: ■ DRZWI BEZ OKUĆ (ość. metalowa) ■ DRZWI Z OKUCIAMI (ość. metalowa) ■ DRZWI Z OKUCIAMI (ość. energo)



możliwość skrótu do 10 cm

LUCIANO UNO PRIMO
■ 2827,00 NETTO
■ 3124,00 NETTO
■ 3730,00 NETTO



możliwość skrótu do 10 cm

ALFREDO PRIMO
■ 2827,00 NETTO
■ 3124,00 NETTO
■ 3730,00 NETTO



LORENZO PRIMO
■ 2925,00 NETTO
■ 3222,00 NETTO
■ 3828,00 NETTO



do wyczerpania zapasów

LORENZO DIP PRIMO
■ 3125,00 NETTO
■ 3422,00 NETTO
■ 4028,00 NETTO



RICARDO PRIMO
■ 2925,00 NETTO
■ 3222,00 NETTO
■ 3828,00 NETTO



APLIKACJA 3 PRIMO
■ 2088,00 NETTO
■ 2385,00 NETTO
■ 2991,00 NETTO



APLIKACJA 4 PRIMO
■ 2088,00 NETTO
■ 2385,00 NETTO
■ 2991,00 NETTO



APLIKACJA 5 PRIMO
■ 2088,00 NETTO
■ 2385,00 NETTO
■ 2991,00 NETTO



APLIKACJA 6 PRIMO
■ 2088,00 NETTO
■ 2385,00 NETTO
■ 2991,00 NETTO



APLIKACJA 7 PRIMO
■ 2088,00 NETTO
■ 2385,00 NETTO
■ 2991,00 NETTO

CENA OBEJMUJE APLIKACJE PO JEDNEJ STRONIE DRZWI (dopłata do aplikacji po drugiej stronie drzwi: 310,00 NETTO)

DRZWI 56 mm

KOLEKCJA: CLASSICO 56

MISTRZOWSKA

JAKOŚĆ

setto

CLASSICO 56

DRZWI JEDNOSKRZYDŁOWE PŁASKIE

INFORMACJE TECHNICZNE

CLASSICO 56 (56 mm)

DANE TECHNICZNE SKRZYDŁA DRZWIOWEGO

SKRZYDŁO	waga skrzydła pełnego w kg dla 80, 90 cm	20,22 - 25,28
	grubość w mm	56 ± 1
	wypełnienie	styropian
	grubość blachy w mm	0,5 - 0,7
	rodzaj powłoki	drewnopodobne
	bolce przeciwwyważeniowe	3
	przyłga (felc)	3-stronna
	grubość przyłgi w mm	19
	grubość wręgi w mm	36
	wsp. przenikalności cieplnej (z ościeżnicą metalową)	pełne U=1,5 W/(m ² ·K) przeszkłone U=1,6 W/(m ² ·K)
ZAWIASY	rodzaj	trójdzielny
	powłoka	ocynk biały
	kłasa	7
	ilość	3
ZAMKI	podstawowy 3-bolcowy	na wkładkę patentową
	dotatkowy 3-bolcowy	na wkładkę patentową

CLASSICO 56 (56 mm)

Rozmiar	Szerokość otworu w świetle ościeżnicy (cm)	Wysokość otworu w świetle ościeżnicy (cm)	Szerokość drzwi z ościeżnicą (cm)	Wysokość drzwi z ościeżnicą (cm)	Szerokość otworu w murze (cm)	Wysokość otworu w murze (cm)
wymiary dla ościeżnicy metalowej i ENERGO						
80	79,5	199	89,5	206	91,5	207
90	90	200	100	207	102	208
100	100	200	110	207	112	208
wymiary dla ościeżnicy SOLIDO						
80	79,9	200	89,9	206,7	91	208
90	90,5	200,8	100,5	207,5	102,5	208,5
100	100,5	200,8	110,5	207,5	112,5	208,5

KONSTRUKCJA DRZWI

Skrzydło pełne lub przeszkłone CLASSICO 56 wykonane jest w wersji przylgowej o grubości 56 mm ± 1 mm. Zewnętrzna powierzchnię wykonano z najwyższej jakości blachy cynkowej ognioowo pokrytej folią PVC w kolorach: złoty dąb, orzech, biały i antracyt. Powierzchnia dodatkowo zabezpieczona jest folią ochronną, którą należy zdjąć niezwłocznie po montażu drzwi. Wypełnienie termoizolacyjne stanowi polistyren ekspandowany. W skrzydle zamontowano wzmocnienia w miejscu osadzenia zawiasów i zamków. Standardowo drzwi wyposażone są w dwa zamki trójbolcowe na wkładkę patentową w rozmiarze 30/50. Skrzydło wyposażone jest w uszczelkę i trzy bolce przeciwwyważeniowe. Istnieje możliwość skracania drzwi od 2,5 cm do 15 cm. Ościeżnica drzwi wykonana jest z kształowników stalowych ocynkowanych, pokryta laminatem drewnopodobnym w wersji składanej.

Dostępna również ościeżnica aluminiowa SOLIDO bądź drewniano-metalowa ENERGO, oklejona okleiną PVC w kolorze skrzydła: złoty dąb, orzech, antracyt i biały. Wysokiej jakości wciskana uszczelka zapewnia szczelność i cichą pracę drzwi. Skrzydła posiadają 3 zawiasy trójdzielne używane w drzwiach antywłamaniowych. Drzwi są przeznaczone do montażu w pomieszczeniach mieszkalnych, użyteczności publicznej i pomieszczeniach przemysłowych jako zewnętrzne lub wewnętrzne. Drzwi są odporne na zniekształcenia, warunki pogodowe, mają wzmocnioną konstrukcję stalową, oraz zwiększoną odporność na wilgoć.

PRZESZKLENIA

Przeszklenia ozdobne z ramkami ze stali nierdzewnej INOX, struktura szorstkowna. Charakteryzują się brakiem łączenia elemen-

OŚCIEŻNICA SOLIDO	OŚCIEŻNICA ENERGO
ALUMINIOWA OŚCIEŻNICA	ALUMINIOWA OŚCIEŻNICA
POLECAMY	POLECAMY

GRUBOŚĆ SKRZYDŁA 56 mm

SZEROKOŚĆ SKRZYDŁA 80 cm, 90, 100 cm

27 dB IZOLACYJNOŚĆ AKUSTYCZNA

1,4 W/(m²·K) WSPÓŁCZYNNIK CIEPŁA

UWAGA

Współczynnik izolacyjności akustycznej i przenikalności cieplnej dotyczy drzwi pełnych w pakiecie z ościeżnicą drewniano - metalową (tzw. ciepłą - ENERGO).

MOŻLIWOŚĆ SKRÓTU 15 cm

CENA SKRÓTU

250,00 NETTO od 2,5 do 15 cm

tów w narożnikach, oraz brakiem zaślepek montażowych od strony wewnętrznej. Szyby MLECZNE, LUSTRZANE, TYPU REFLEX O ODCIENIU BRĄZOWYM, na specjalne zamówienie szyby PRZEZROCZYSTE, typu "LUSTRO WENECKIE", GRAFITOWE, CZARNE (za dopłatą) i w opcji dodatkowej szyba klasy bezpieczeństwa P4 (za dodatkową opłatą dla każdego rodzaju przeszklenia). Przeszklenia Ceramic w szybach DIP wykonane w technologii ceramicznego druku cyfrowego utwardzane w procesie hartowania, zespolone w pakiecie ze szkłem przeciwsłonecznym (refleksyjnym).

Ramki INOX należy konserwować co pół roku specjalistycznym preparatem do czyszczenia i konserwacji stali nierdzewnej.

WYPOSAŻENIE

1,5 W/(m²·K)
WSPÓŁCZYNNIK
CIEPŁA (pełne)



1,6 W/(m²·K)
WSPÓŁCZYNNIK
CIEPŁA (przeszłone)



STANDARDOWE

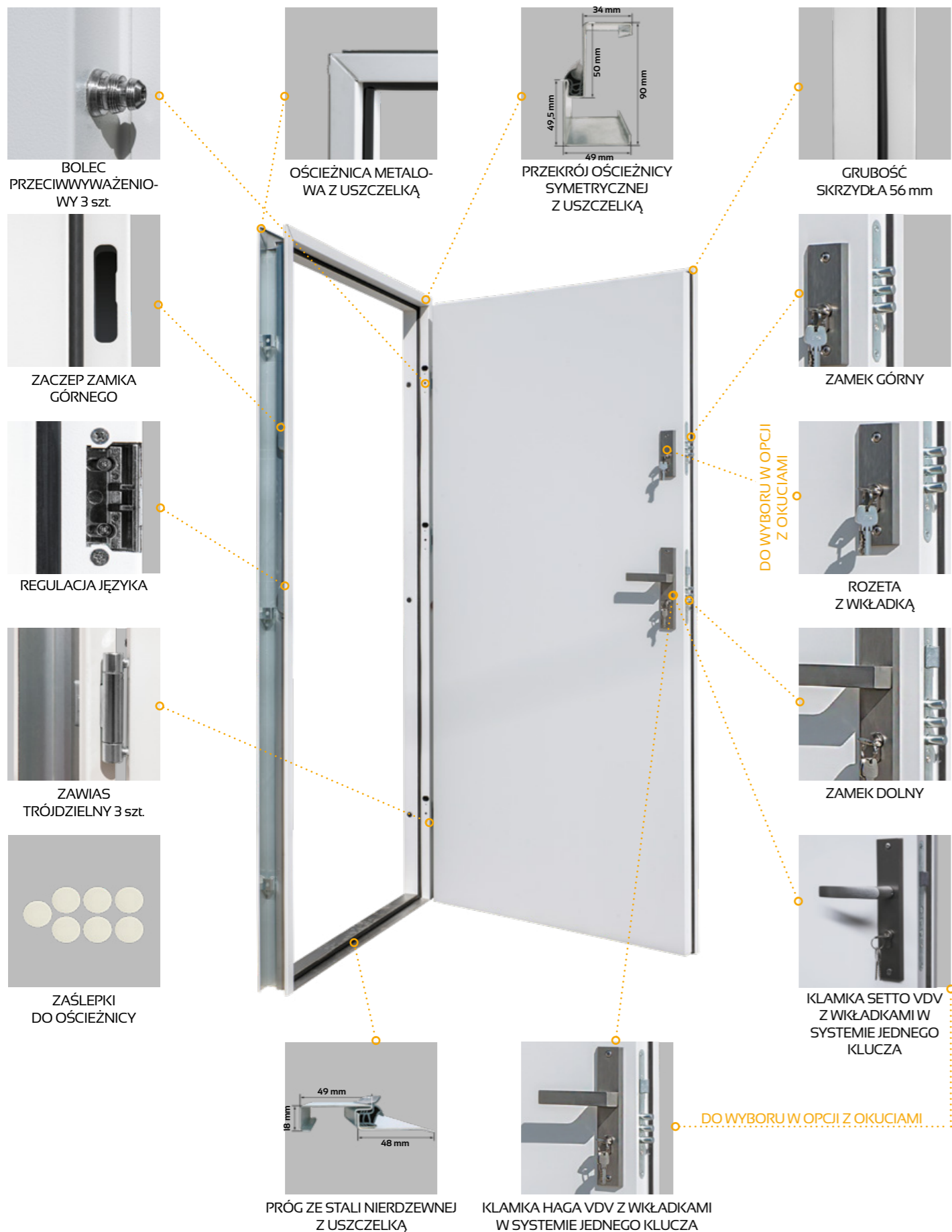

WYPOSAŻENIE

1,4 W/(m²·K)
WSPÓŁCZYNNIK
CIEPŁA (pełne)



1,5 W/(m²·K)
WSPÓŁCZYNNIK
CIEPŁA (przeszłone)



ZA DOPŁATĄ

POLECAMY OŚCIEŻNICA ENERGO



Ościeżnica drewniano-metalowa ENERGO 56 mm wykonana jest z drewna klejonego sosnowego, pokryta kształtownikiem metalowym oklejonym okleiną PVC w kolorze skrzydła, zawias trójdzielny, próg ze stali nierdzewnej.

DOPŁATA do ościeżnicy ENERGO*
dla skrzydła 80, 90 cm
535,00 NETTO
dla skrzydła 100 cm
740,00 NETTO

*dopłatę należy doliczyć do cen z ości. metalową

DOSTĘPNE KOLORY:



ZŁOTY DĄB ORZECH

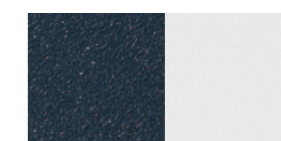

ANTRACYT BIAŁY



ZAWIAS TRÓJDZIELNY



REGULACJA JĘZYKA

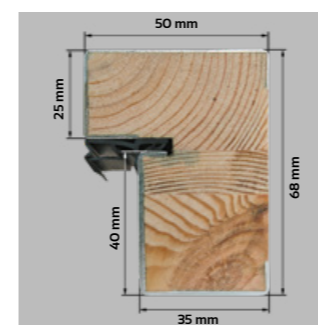

PRZEKRÓJ OŚCIEŻNICY ENERGO

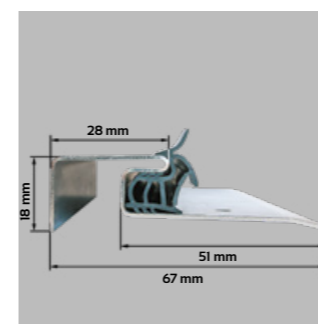

PRÓG ZE STALI NIERDZEWNEJ

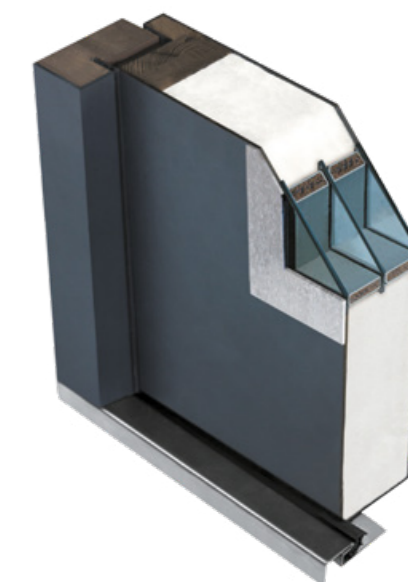

PRZEKRÓJ SKRZYDŁA Z OŚCIEŻNICĄ ENERGO

WYPOSAŻENIE



ZAWIAS TRÓJDZIELNY



REGULACJA JĘZYKA

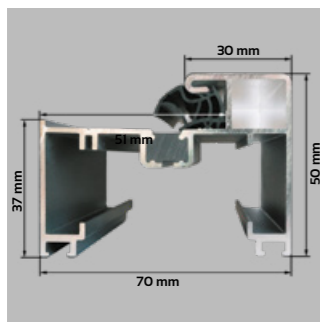

PRZEKRÓJ OŚCIEŻNICY SOLIDO

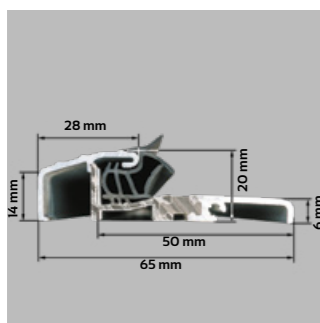

PRÓG ALUMINIOWY Z WKŁADKĄ TERMICZNĄ



ZA DOPLATĄ

POLECAMY OŚCIEŻNICA SOLIDO

DO WYCZERPANIA ZAPASÓW



Ościeżnica aluminiowa SOLIDO 56 mm wykonana jest z kształtownika aluminiowego pokrytego folią PVC w kolorze skrzydła, zawias trójdzielny, próg aluminiowy z wkładką termiczną.

DOPLATA do ościeżnicy SOLIDO*
dla skrzydła 80, 90 cm
670,00 NETTO
dla skrzydła 100 cm
876,00 NETTO

*dopłatę należy doliczyć do cen z ości. metalową

DOSTĘPNE KOLORY:

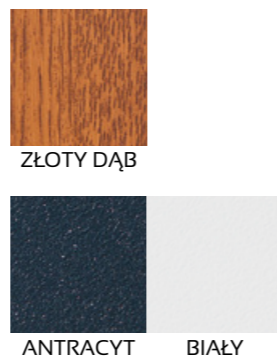

CLASSICO 56

DRZWI JEDNOSKRZYDŁOWE PŁASKIE

CENY w katalogu obejmują skrzydło 80 i 90 cm

DOPLATA do drzwi 100 cm: 150,00 NETTO
DOPLATA do szyb: grafit, czarna, klasy P4: 200,00 NETTO

MOŻLIWOŚCI SKRÓTU 15 cm
CENA SKRÓTU 250,00 NETTO od 2,5 do 15 cm



ZŁOTY DĄB ORZECH

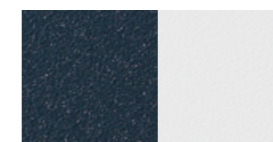

ANTRACYT BIAŁY

PRZESZKLENIE w modelu MARCO REFLEX CLASSICO występuje tylko w wersji REFLEX BRĄZOWY.

OŚCIEŻNICA SOLIDO	OŚCIEŻNICA ENERGO
ALUMINIOWA OŚCIEŻNICA	ALUMINIOWA OŚCIEŻNICA
ALUMINIOWA OŚCIEŻNICA	ALUMINIOWA OŚCIEŻNICA
POLECAMY	POLECAMY



MODELE Z RAMKĄ INOX LUB NERO DO WYBORU

CENA: DRZWI BEZ OKUĆ (ośc. metalowa) DRZWI Z OKUCIAMI (ośc. metalowa) DRZWI Z OKUCIAMI (ośc. energo) DRZWI Z OKUCIAMI (ośc. solido)

PEŁNE CLASSICO	MARCO REFLEX CLASSICO	PAOLO CLASSICO	PAOLO NERO CLASSICO	PAOLO UNO CLASSICO
1680,00 NETTO	2286,00 NETTO	2351,00 NETTO	2351,00 NETTO	2351,00 NETTO
1977,00 NETTO	2583,00 NETTO	2648,00 NETTO	2648,00 NETTO	2648,00 NETTO
2512,00 NETTO	3118,00 NETTO	3183,00 NETTO	3183,00 NETTO	3183,00 NETTO
2647,00 NETTO	3253,00 NETTO	3318,00 NETTO	3318,00 NETTO	3318,00 NETTO
PAOLO UNO NERO CLASSICO	DARIO CLASSICO	DARIO NERO CLASSICO	DARIO UNO CLASSICO	DARIO UNO NERO CLASSICO
2351,00 NETTO	2351,00 NETTO	2351,00 NETTO	2351,00 NETTO	2351,00 NETTO
2648,00 NETTO	2648,00 NETTO	2648,00 NETTO	2648,00 NETTO	2648,00 NETTO
3183,00 NETTO	3183,00 NETTO	3183,00 NETTO	3183,00 NETTO	3183,00 NETTO
3318,00 NETTO	3318,00 NETTO	3318,00 NETTO	3318,00 NETTO	3318,00 NETTO

CLASSICO 56

DRZWI JEDNOSKRZYDŁOWE PŁASKIE

CENY w katalogu obejmują skrzydło 80, 90 cm

DOPLATA do drzwi 100 cm: 150,00 NETTO
DOPLATA do szyb: grafit, czarna, klasy P4: 200,00 NETTO



MOŻLIWOŚCI SKRÓTU 15 cm

CENA SKRÓTU 250,00 NETTO od 2,5 do 15 cm

OŚCIEŻNICA SOLIDO ALUMINIOWA OŚCIEŻNICA
OŚCIEŻNICA ENERGO CIEPŁA OŚCIEŻNICA
POLECAMY POLECAMY

GRUBOŚĆ SKRZYDŁA 56 mm
SZEROKOŚĆ SKRZYDŁA 80, 90, 100 cm

MODELE Z RAMKĄ INOX LUB NERO DO WYBORU

RAFFAELLO CLASSICO
■ 2351,00 NETTO
■ 2648,00 NETTO
■ 3183,00 NETTO
■ 3318,00 NETTO

RAFFAELLO UNO CLASSICO
■ 2351,00 NETTO
■ 2648,00 NETTO
■ 3183,00 NETTO
■ 3318,00 NETTO

ANGELO 4 UNO CLASSICO
■ 2628,00 NETTO
■ 2925,00 NETTO
■ 3460,00 NETTO
■ 3595,00 NETTO

FABIO UNO CLASSICO
■ 2644,00 NETTO
■ 2941,00 NETTO
■ 3476,00 NETTO
■ 3611,00 NETTO

FABIO UNO NERO CLASSICO
■ 2644,00 NETTO
■ 2941,00 NETTO
■ 3476,00 NETTO
■ 3611,00 NETTO

ANGELO CLASSICO
■ 2697,00 NETTO
■ 2994,00 NETTO
■ 3529,00 NETTO
■ 3664,00 NETTO

DIEGO CLASSICO
■ 2697,00 NETTO
■ 2994,00 NETTO
■ 3529,00 NETTO
■ 3664,00 NETTO

DIEGO NERO CLASSICO
■ 2697,00 NETTO
■ 2994,00 NETTO
■ 3529,00 NETTO
■ 3664,00 NETTO

DIEGO DIP CLASSICO
■ 2897,00 NETTO
■ 3194,00 NETTO
■ 3729,00 NETTO
■ 3864,00 NETTO

CARLO CLASSICO
■ 2697,00 NETTO
■ 2994,00 NETTO
■ 3529,00 NETTO
■ 3664,00 NETTO

CARLO NERO CLASSICO
■ 2697,00 NETTO
■ 2994,00 NETTO
■ 3529,00 NETTO
■ 3664,00 NETTO

CARLO UNO CLASSICO
■ 2697,00 NETTO
■ 2994,00 NETTO
■ 3529,00 NETTO
■ 3664,00 NETTO

CARLO DUE CLASSICO
■ 2697,00 NETTO
■ 2994,00 NETTO
■ 3529,00 NETTO
■ 3664,00 NETTO

CENA: ■ DRZWI BEZ OKUĆ (ośc. metalowa) ■ DRZWI Z OKUCIAMI (ośc. metalowa) ■ DRZWI Z OKUCIAMI (ośc. energo) ■ DRZWI Z OKUCIAMI (ośc. solido)



ANGELO 4 DUE CLASSICO
■ 2628,00 NETTO
■ 2925,00 NETTO
■ 3460,00 NETTO
■ 3595,00 NETTO



ANTONIO CLASSICO
■ 2644,00 NETTO
■ 2941,00 NETTO
■ 3476,00 NETTO
■ 3611,00 NETTO



FABIO CLASSICO
■ 2644,00 NETTO
■ 2941,00 NETTO
■ 3476,00 NETTO
■ 3611,00 NETTO



FABIO NERO CLASSICO
■ 2644,00 NETTO
■ 2941,00 NETTO
■ 3476,00 NETTO
■ 3611,00 NETTO



FABIO DIP CLASSICO
■ 2844,00 NETTO
■ 3141,00 NETTO
■ 3676,00 NETTO
■ 3811,00 NETTO



LEONARDO CLASSICO
■ 2697,00 NETTO
■ 2994,00 NETTO
■ 3529,00 NETTO
■ 3664,00 NETTO



LEONARDO DIP CLASSICO
■ 2897,00 NETTO
■ 3194,00 NETTO
■ 3729,00 NETTO
■ 3864,00 NETTO



RINO CLASSICO
■ 2697,00 NETTO
■ 2994,00 NETTO
■ 3529,00 NETTO
■ 3664,00 NETTO



IVO CLASSICO
■ 2730,00 NETTO
■ 3027,00 NETTO
■ 3562,00 NETTO
■ 3697,00 NETTO



IVO UNO CLASSICO
■ 2730,00 NETTO
■ 3027,00 NETTO
■ 3562,00 NETTO
■ 3697,00 NETTO

CLASSICO 56

DRZWI JEDNOSKRZYDŁOWE PŁASKIE

CENY w katalogu obejmują skrzydło 80, 90 cm

DOPLATA do drzwi 100 cm: 150,00 NETTO
DOPLATA do szyb: grafit, czarna, klasy P4: 200,00 NETTO



MOŻLIWOŚCI SKRÓTU 15 cm

CENA SKRÓTU
250,00 NETTO
od 2,5 do 15 cm

możliwość skrótu do 10 cm

■	2730,00	NETTO
■	3027,00	NETTO
■	3562,00	NETTO
■	3697,00	NETTO

OŚCIEŻNICA SOLIDO	OŚCIEŻNICA ENERGO
ALUMINIOWA OŚCIEŻNICA	CIĘPŁA OŚCIEŻNICA
POLECAMY	POLECAMY



MODELE Z RAMKĄ, INOX LUB NERO DO WYBORU



możliwość skrótu do 10 cm

■	2730,00	NETTO
■	3027,00	NETTO
■	3562,00	NETTO
■	3697,00	NETTO



możliwość skrótu do 10 cm

■	2730,00	NETTO
■	3027,00	NETTO
■	3562,00	NETTO
■	3697,00	NETTO

CENA: ■ DRZWI BEZ OKUĆ (ośc. metalowa) ■ DRZWI Z OKUCIAMI (ośc. metalowa) ■ DRZWI Z OKUCIAMI (ośc. energo) ■ DRZWI Z OKUCIAMI (ośc. solido)



możliwość skrótu do 10 cm

■	2730,00	NETTO
■	3027,00	NETTO
■	3562,00	NETTO
■	3697,00	NETTO



możliwość skrótu do 10 cm

■	2730,00	NETTO
■	3027,00	NETTO
■	3562,00	NETTO
■	3697,00	NETTO



możliwość skrótu do 10 cm

■	2730,00	NETTO
■	3027,00	NETTO
■	3562,00	NETTO
■	3697,00	NETTO



możliwość skrótu do 10 cm

■	2730,00	NETTO
■	3027,00	NETTO
■	3562,00	NETTO
■	3697,00	NETTO



możliwość skrótu do 10 cm

■	2730,00	NETTO
■	3027,00	NETTO
■	3562,00	NETTO
■	3697,00	NETTO



możliwość skrótu do 10 cm

■	2730,00	NETTO
■	3027,00	NETTO
■	3562,00	NETTO
■	3697,00	NETTO



■	2827,00	NETTO
■	3124,00	NETTO
■	3659,00	NETTO
■	3794,00	NETTO



do wyczerpania zapasów

■	3027,00	NETTO
■	3324,00	NETTO
■	3859,00	NETTO
■	3994,00	NETTO



■	2842,00	NETTO
■	3139,00	NETTO
■	3674,00	NETTO
■	3809,00	NETTO



do wyczerpania zapasów

■	3042,00	NETTO
■	3339,00	NETTO
■	3874,00	NETTO
■	4009,00	NETTO

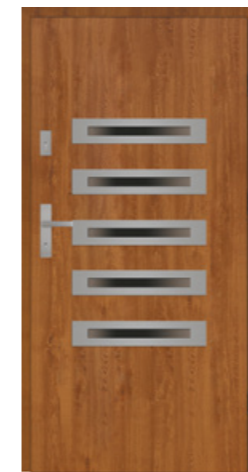

■	2842,00	NETTO
■	3139,00	NETTO
■	3674,00	NETTO
■	3809,00	NETTO



■	2842,00	NETTO
■	3139,00	NETTO
■	3674,00	NETTO
■	3809,00	NETTO



możliwość skrótu do 10 cm

■	2881,00	NETTO
■	3178,00	NETTO
■	3713,00	NETTO
■	3848,00	NETTO



możliwość skrótu do 10 cm / do wyczerpania zapasów

■	3081,00	NETTO
■	3378,00	NETTO
■	3913,00	NETTO
■	4048,00	NETTO



do wyczerpania zapasów

■	3059,00	NETTO
■	3356,00	NETTO
■	3891,00	NETTO
■	4026,00	NETTO



■	1990,00	NETTO
■	2287,00	NETTO
■	2822,00	NETTO
■	2957,00	NETTO



■	1990,00	NETTO
■	2287,00	NETTO
■	2822,00	NETTO
■	2957,00	NETTO

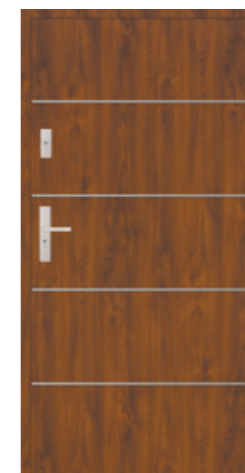

■	1990,00	NETTO
■	2287,00	NETTO
■	2822,00	NETTO
■	2957,00	NETTO



■	1990,00	NETTO
■	2287,00	NETTO
■	2822,00	NETTO
■	2957,00	NETTO



■	1990,00	NETTO
■	2287,00	NETTO
■	2822,00	NETTO
■	2957,00	NETTO

CENA OBEJMUJE APLIKACJE PO JEDNEJ STRONIE DRZWI (dopłata do aplikacji po drugiej stronie drzwi: 310,00 NETTO)

RAMKA + APLIKACJA

GRANDE 68 PŁASKIE, PRIMO 68, CLASSICO 56

DO DRZWI GRUBOŚCI SKRZYDŁA 68 mm i 56 mm

MOŻLIWOŚĆ KONFIGURACJI MODELU DRZWI Z RAMKĄ I APLIKACJĄ DO MODELU DRZWI NALEŻY DO LICZYĆ 310 ZŁ NETTO ZA APLIKACJĘ

MODELE Z RAMKĄ I APLIKACJĄ INOX LUB NERO DO WYBORU



MARCELLO UNO
+ APLIKACJA 4



AUGUSTO UNO
+ APLIKACJA 3



EMILIO UNO NERO
+ APLIKACJA 7



MARCELLO UNO NERO
+ APLIKACJA 7



FABIO + APLIKACJA 5



MATTEO UNO
+ APLIKACJA 6



SERGIO UNO
+ APLIKACJA 3



IVO UNO
+ APLIKACJA 7



MARCELLO UNO
+ APLIKACJA 7



MARCELLO
+ APLIKACJA 5



AUGUSTO UNO
+ APLIKACJA 6



PAOLO
+ APLIKACJA 5



MARCELLO UNO
+ APLIKACJA 6



SERGIO UNO
+ APLIKACJA 6



AUGUSTO UNO
+ APLIKACJA 3

DRZWI Z NAŚWIETLAMI

INTARSJE LOFT

DO KOLEKCJI GRANDE 68 PLUS, GRANDE 68 I GRANDE 68 PŁASKIE

PRZYKŁADOWE INTARSJE DOSTĘPNE W KONFIGURACJI Z MODELAMI: FABIO, DIEGO, DARIO, SERGIO, ALFREDO DOTYCZY SZYBY PRZEZROCZYSTEJ, MLECZNEJ, REFLEX I LUSTRO WENECKIE GÓRNE NAŚWIETLE WYSTĘPUJE TYLKO JAKO LOFT 1

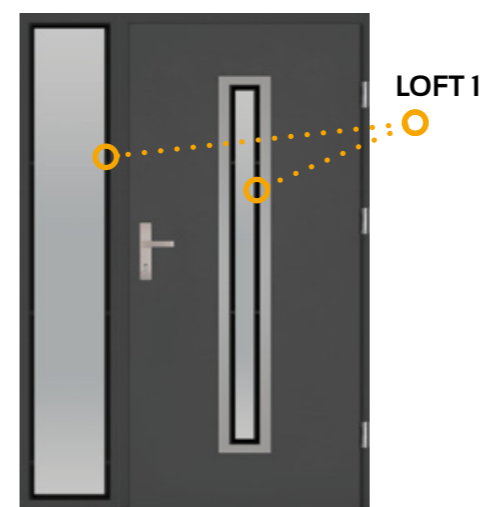
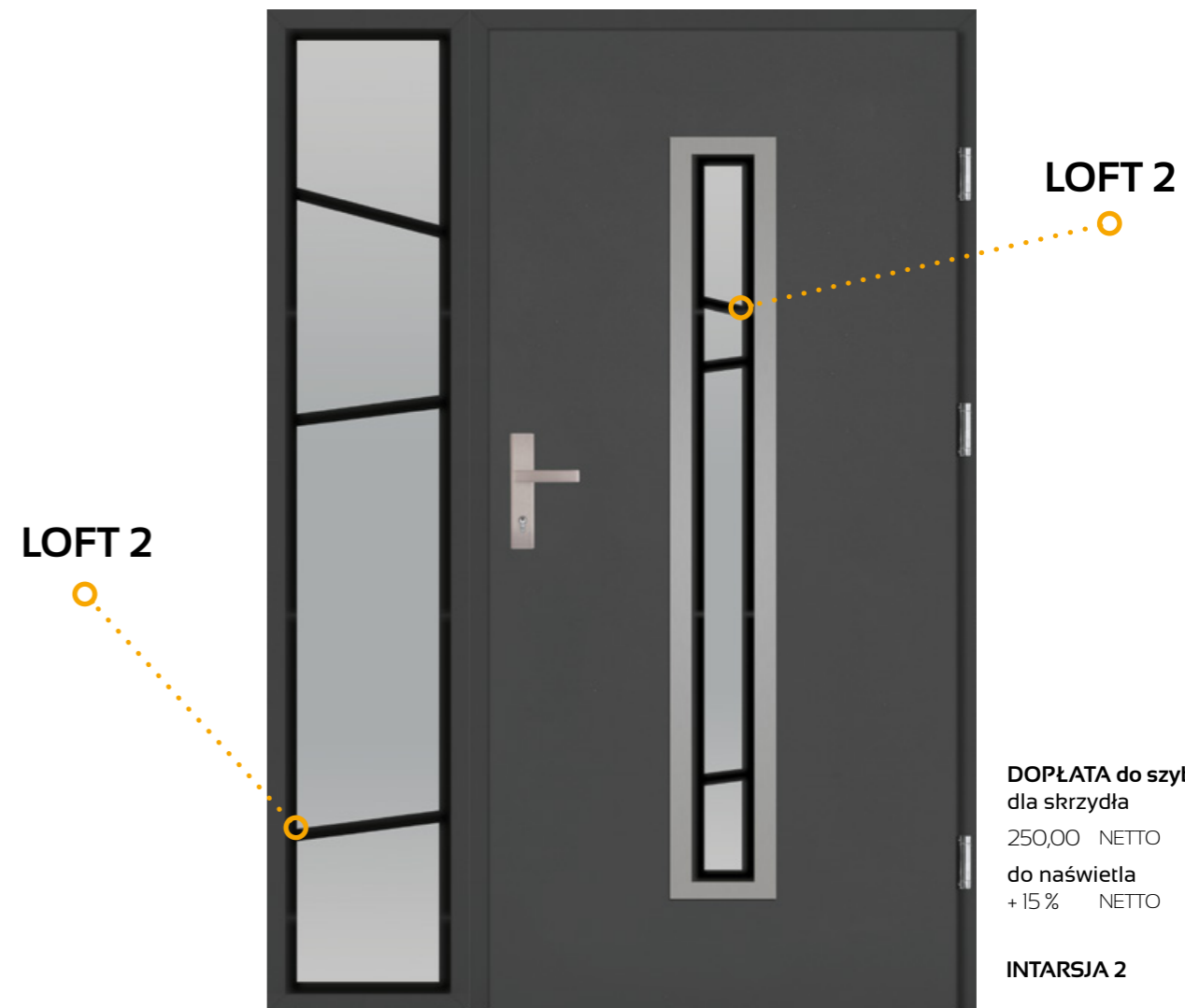

INTARSJA 1

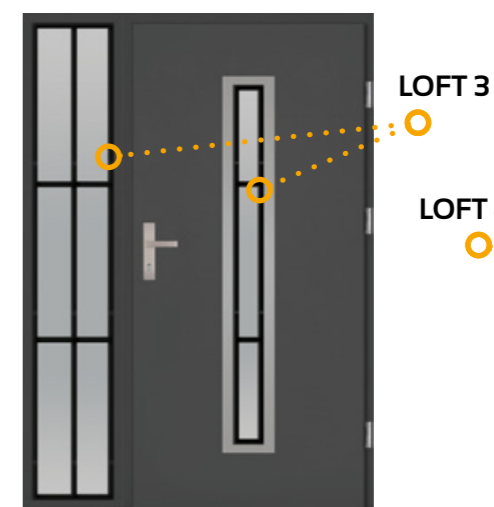

INTARSJA 3

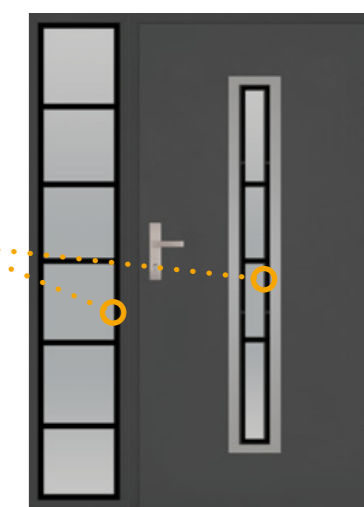

INTARSJA 4

NAŚWIETLA

TERMO / SOLIDO

DO DRZWI GRUBOŚCI SKRZYDŁA 68 mm i 56 mm

NAŚWIETLE wykonane jest z profilu aluminiowego

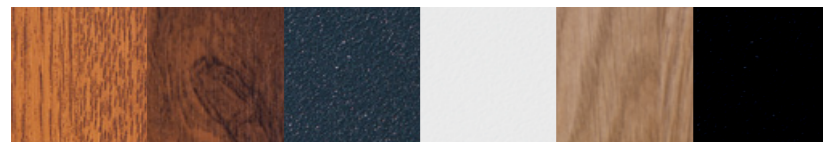

ZŁOTY DĄB ORZECH ANTRACYT BIAŁY WINCHESTER* CZARNY*

*WINCHESTER i CZARNY
NIE WYSTĘPUJE w naświetlach SOLIDO



GRUBOŚĆ SKRZYDŁA 68 mm

TERMO

GRANDE PLUS, GRANDE 68, GRANDE 68 PŁASKIE



GRUBOŚĆ SKRZYDŁA 56 mm

SOLIDO

CLASSICO

BRAK
MOŻLIWOŚCI
SKRÓTU

0,87W/(m²·K)
WSPÓŁCZYNNIK
CIEPŁA

SZEROKOŚĆ
NAŚWIETLI BOCZNYCH

20 - 100 cm

WYSOKOŚĆ
NAŚWIETLI GÓRNYCH

20 - 70 cm

NAŚWIETLA TERMO
SPRZĘNIĄ WYMAGANIA PROGRAMU
„CZYSTE POWIETRZE”

NAŚWIETLA GÓRNE ceny netto

SKŁAD NAŚWIETLI: wkręty mocujące ościeżnicę z naświetlem, taśma rozprężna uszczelniająca łączenie z naświetlem, uszczelka łącząca ościeżnicę z naświetlem

wysokość	szerość do 110 cm	szerość do 150 cm	szerość do 200 cm	szerość do 250 cm	szerość do 300 cm
20 cm	1470,00 PLN	1520,00 PLN	1570,00 PLN	1730,00 PLN	2010,00 PLN
30 cm	1520,00 PLN	1570,00 PLN	1620,00 PLN	1950,00 PLN	2220,00 PLN
40 cm	1570,00 PLN	1620,00 PLN	1780,00 PLN	2170,00 PLN	2430,00 PLN
50 cm	1620,00 PLN	1730,00 PLN	1950,00 PLN	2380,00 PLN	2650,00 PLN
60 cm	1680,00 PLN	1780,00 PLN	2110,00 PLN	2600,00 PLN	2870,00 PLN
70 cm	1730,00 PLN	1840,00 PLN	2270,00 PLN	2810,00 PLN	3090,00 PLN

NAŚWIETLA BOCZNE ceny netto

szerość	wysokość do 210 cm
20 cm	1750,00 PLN
30 cm	1850,00 PLN
40 cm	1950,00 PLN
50 cm	2100,00 PLN
60 cm	2320,00 PLN
70 cm	2450,00 PLN
80 cm	2680,00 PLN
90 cm	2890,00 PLN
100 cm	3100,00 PLN

CENA ZESTAWU = wybrany model drzwi z ościeżnicą aluminiową TERMO/SOLIDO

+ naświetle boczne 20, 30, 40, 50, 60, 70, 80, 90, 100 cm
+ naświetle górne 20, 30, 40, 50, 60, 70 cm

Szyba grafit - dopłata 20 %
Szyba czarna - dopłata 20 %

Szyba P4 - dopłata 20 %
Nietypowy wymiar naświetla - dopłata 20 %

Szyba LOFT - dopłata 15 %
Dotyczy szyby przezroczystej, mlecznej, reflex i lustro weneckie

PRZESZKLENIA:

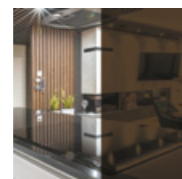

SZYBA REFLEX BRĄZOWY

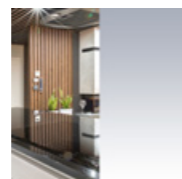

SZYBA LUSTRO*

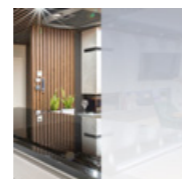

SZYBA LUSTRO WENECKIE

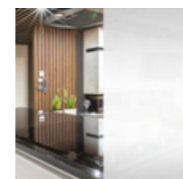

SZYBA MLECZNA

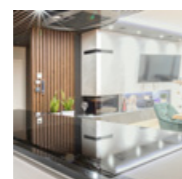

SZYBA PRZECZYSTA

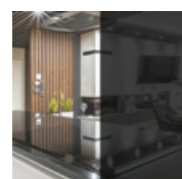

SZYBA GRAFIT

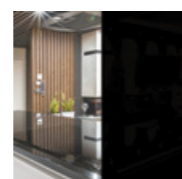

SZYBA CZARNA



SZYBA KLASY P4

* do wyczerpania zapasów



OPCJE NAŚWIETLI:

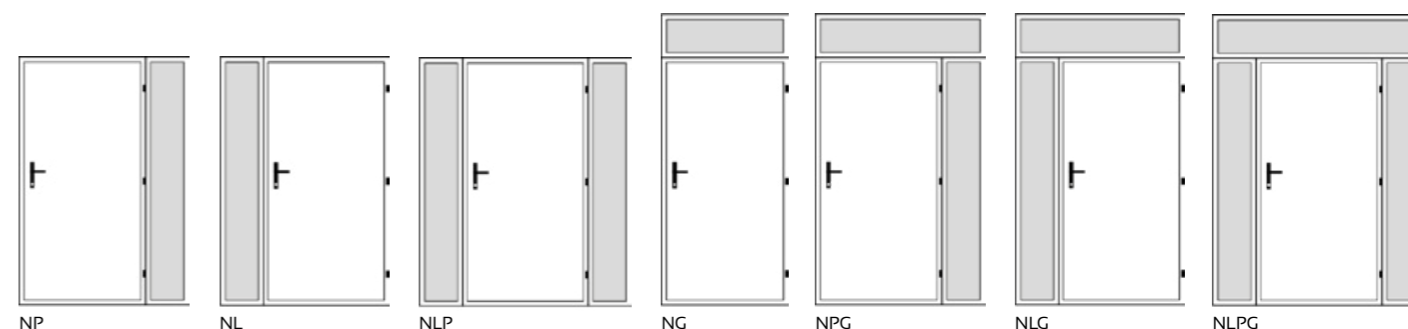

- 1 PROFIL ALUMINIOWY
- 2 WYPEŁNIONE MATERIAŁEM IZOLACYJNYM
- 3 PAKIET 3 SZYBOWY

ECO-TECHNIC

DRZWI TECHNICZNE SYSTEMOWE

CENY w katalogu obejmują skrzydło 70, 80, 90, 100 cm z metalową ościeżnicą bez okuć

INFORMACJE TECHNICZNE

ECO-TECHNIC (41 mm)

DANE TECHNICZNE SKRZYDŁA DRZWIOWEGO

SKRZYDŁO	waga skrzydła w kg dla 80, 90	15-17, 17-19
	grubość w mm	41 ± 1
	wypełnienie	styropian EPS70
	grubość blachy w mm	0,5
	rodzaj powłoki	biały, brąz, antracyt
	bolce antywyważeniowe	-
	przyłga (felc)	3-stronna
	grubość przyłgi w mm	15
ZAWIASY	rodzaj	czopowe wkręcane
	powłoka	ocynk żółty
	klasa	3
	ilość	2
ZAMEK	podstawowy	na wkładkę patentową

ECO-TECHNIC (41 mm)

Rozmiar	Szerokość otworu w świetle ościeżnicy (cm)	Wysokość otworu w świetle ościeżnicy (cm)	Szerokość drzwi z ościeżnicą (cm)	Wysokość drzwi z ościeżnicą (cm)	Szerokość otworu w murze (cm)	Wysokość otworu w murze (cm)
70	69,4	201	77,8	205,2	74,5	202,5
80	79,4	201	87,8	205,2	84,5	202,5
90	89,4	201	97,8	205,2	94,5	202,5
100	99,4	201	107,8	205,2	104,5	202,5

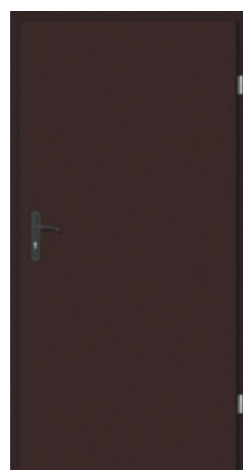

70, 80, 90 cm
860,00 NETTO

100 cm
915,00 NETTO



KONSTRUKCJA DRZWI

Drzwi techniczne ECO-TECHNIC stosowane są głównie w pomieszczeniach gospodarczych, takich jak spiżarnie, komórki i piwnice. Posiadają standardową grubość najczęściej spotykaną i używaną w powyższym zastosowaniu - 41 ± 1 mm, co ułatwia dopasowanie i montaż. Wyposażone są w jeden zamek wpuszczany oraz dwa zawiasy wkręcane. Wykonane są z blachy ocynkowanej i malowane podkładowo. Ościeżnica wykonana jest z kształtowników stalowych w wersji składanej, malowana podkładowo w kolorze skrzydła. Możliwość skracania skrzydła od 2 do 7 cm.



CENA SKRÓTU

250,00 NETTO
od 2 do 15 cm

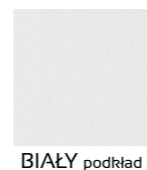
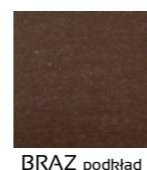

WYPOSAŻENIE

STANDARDOWE



DRZWI PRZECIWOŻAROWE EI 30, EI 60

INFORMACJE TECHNICZNE

W STANDARDZIE:

- grubość blachy na skrzydle 0,75 mm
- grubość blachy na ościeżnicy 2,0 mm
- wypełnienie skrzydła: wełna mineralna; bezklasowe: plaster miodu
- drzwi są ocynkowane i gruntowane na kolor z palety RAL 7035
- wyposażone w dwa zawiasy w tym jeden sprężynowy
- zamek certyfikowany zgodnie z PN-EN 12209
- klamka w kolorze czarnym z rdzeniem stalowym wg PN-EN 1906
- uszczelka obwodniowa EPDM oraz uszczelka pęczniająca
- drzwi uniwersalne P/L
- możliwość montażu z progiem jak i bez (demontowany) przy zachowaniu wszystkich wymagań dotyczących skrzydeł EI 30 określonych PN oraz Aprobata Techniczną
- czterostronna przyłga zapewniająca doskonałą szczelność oraz nienaganną estetykę
- zgodnie z dopuszczeniami możliwość montażu w ścianach wykonanych z betonu, cegły, GK, oraz technologii typu Ytong
- możliwość montażu za pomocą kotew montażowych oraz kołków rozporowych poprzez ościeżnicę
- zawiasy LHE - 2 szt. z regulacją wysokości ± 3 mm. (w tym jeden zawias sprężynowy umożliwiający samoczynne zamykanie drzwi)
- skrzydło z profilowaną krawędzią chroniącą uszczelkę ppoż. przed zniszczeniem



UWAGA
Nie skracamy drzwi



GRUBOŚĆ SKRZYDŁA **52** mm



KOLOR
MODELU:
RAL 7035

JEDNOSKRZYDŁOWE

DWUSKRZYDŁOWE

Rozmiar (cm)	80	90	100	120	130	140	160	180	200
EI 30	2000,00 netto	2000,00 netto	2000,00 netto	2550,00 netto	6200,00 netto	6250,00 netto	6800,00 netto	6900,00 netto	7000,00 netto
EI 60	2750,00 netto	2800,00 netto	2850,00 netto	3200,00 netto	7100,00 netto	7300,00 netto	7800,00 netto	7900,00 netto	8000,00 netto
Uszczelka opadająca (dymoszczelność)	300,00 netto				1500,00 netto				
Samozamykacz z płytą montażową	280,00 netto				400,00 netto				
Kratka wentylacyjna	1500,00 netto								
Klamka ze stali nierdzewnej	340,00 netto								
Dopłata za malowanie w kolorze z palety RAL	740,00 netto				1040,00 netto				
Wymiar światła ościeżnicy (cm)	80 x 200	93 x 200	100 x 200	120 x 200	130 x 200	140 x 200	160 x 200	180 x 200	200 x 200
Wymiar otworu z luzem (cm)	89 x 204,5	102 x 204,5	109 x 204,5	129 x 204,5	137 x 203,5	147 x 203,5	167 x 203,5	187 x 203,5	207 x 203,5
Bezklasowe	1000,00 netto	1000,00 netto	1000,00 netto	1800,00 netto					
Wymiar światła ościeżnicy (cm)	80 x 200	90 x 200	100 x 200	120 x 200					
Wymiar otworu z luzem (cm)	87 x 203,5	97 x 203,5	107 x 203,5	125 x 203,5					

EI 30

EI 60

szklenie 40 x 60 cm	2350,00 netto	2750,00 netto
szklenie 36 x 116 cm	3100,00 netto	3900,00 netto

PRZESZKLENIA (opisane właściwości szymb uzależnione są od natężenia światła pomiędzy pomieszczeniami)



SZYBA REFLEX BRĄZOWY
Jest to szyba lekko przezierna i subtelnie odbijająca światło (efekt "pół-lustra").



SZYBA LUSTRO
Jest to szyba nieprzezierna z obu stron wygląda jak lustro.
Do wyczerpania zapasów.

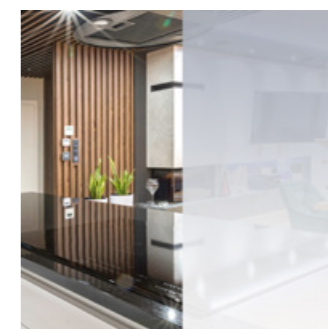

SZYBA LUSTRO WENECKIE
Jest to szyba intensywnie odbijająca światło. Delikatnie przezierna od strony wewnętrznej.



SZYBA MLECZNA
Jest to szyba nieprzezierna z obu stron mleczna.



SZYBA PRZEZROCZYSTA
Jest to szyba przezierna z obu stron. Dostępna na specjalne zamówienie.



SZYBA GRAFIT
Jest to szyba delikatnie przezierna. Subtelnie odbijająca odcień grafitu. Dostępna na specjalne zamówienie.
Dopłata: 200,00 netto PLN



SZYBA CZARNA
Jest to szyba nieprzezierna z obu stron czarna. Dostępna na specjalne zamówienie.
Dopłata: 200,00 netto PLN



SZYBA KLASY P4
Szyba zewnętrzna pakietu 3 bądź 4 szybowego, zbudowana jest z: szyby 4 mm, 4 folii PVB i szyby 4 mm. Dostępna na specjalne zamówienie.
Dopłata: 200,00 netto PLN

KOLORYSTYKA

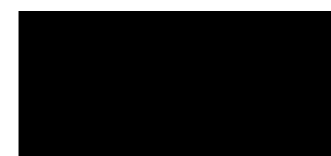

GLASS BLACK

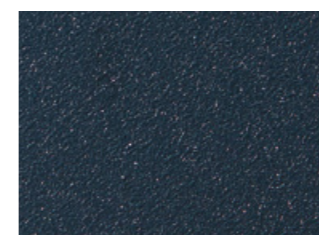

ANTRACYT

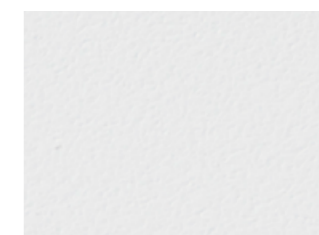

BIAŁY

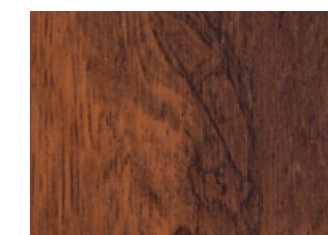

ORZECH

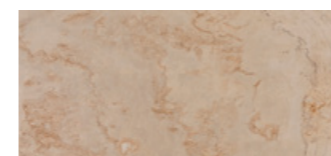

SPIEK TAN



ZŁOTY DĄB



WINCHESTER

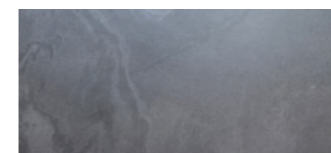

SPIEK NERO



















CZARNY













UWAGA! Ze względu na mienienie się minerałów, półprzezroczystość, a przede wszystkim naturalność, zdjęcia mogą różnić się od rzeczywistości.

WYPOSAŻENIE ZA DOPLATĄ

















KLAMKI O ROZSTAWIE 72 MM DO DRZWI Z KOLEKCJI: GRANDE 68, GRANDE 68 PŁASKIE, PRIMO 68, CLASSICO, ECO-TECHNIC

 <p>SETTO VDV 192,00 NETTO KOLOR INOX, PATYNA</p>		 <p>SETTO VDV 217,00 NETTO KOLOR CZARNY</p>	
 <p>HAGA VDV 192,00 NETTO KOLOR INOX, PATYNA</p>		 <p>HAGA VDV 217,00 NETTO KOLOR CZARNY</p>	
 <p>ATLAS 192,00 NETTO KOLOR INOX</p>		 <p>ATLAS 217,00 NETTO KOLOR CZARNY STRUKTURA</p>	
 <p>ROZETA SETTO 71,00 NETTO KOLOR INOX, PATYNA</p>		 <p>ROZETA SETTO 82,00 NETTO KOLOR CZARNY</p>	
 <p>ROZETA HAGA 71,00 NETTO KOLOR INOX, PATYNA</p>		 <p>ROZETA HAGA 82,00 NETTO KOLOR CZARNY</p>	
 <p>ROZETA ATLAS 71,00 NETTO KOLOR INOX</p>		 <p>ROZETA ATLAS 82,00 NETTO KOLOR CZARNY STRUKTURA</p>	
 <p>GRANDE RC2 212,00 NETTO KOLOR INOX</p>		 <p>GRANDE RC2 235,00 NETTO KOLOR CZARNY</p>	
 <p>ROZETA GRANDE RC2 89,00 NETTO KOLOR INOX</p>		 <p>ROZETA GRANDE RC2 101,00 NETTO KOLOR CZARNY</p>	
 <p>KLAMKA DO DRZWI ECO-TECHNIC 24,00 NETTO KOLOR CZARNY</p>			

KLAMKI O ROZSTAWIE 92 MM DO DRZWI Z KOLEKCJI: SICURO 68 RC3 44 dB, GRANDE PLUS

















 <p>SETTO VDV 192,00 NETTO KOLOR INOX, PATYNA</p>		 <p>SETTO VDV 217,00 NETTO KOLOR CZARNY</p>	
 <p>SETTO KLAMKO-POCHWYT 205,00 NETTO KOLOR INOX</p>		 <p>SETTO KLAMKO-POCHWYT 230,00 NETTO KOLOR CZARNY</p>	
 <p>GRANDE RC3 352,00 NETTO KOLOR INOX</p>		 <p>GRANDE RC3 426,00 NETTO KOLOR CZARNY</p>	
 <p>KLAMKA SETTO SOLO DEDYKOWANA POD POCHWYTY 202,00 NETTO KOLOR INOX</p>		 <p>KLAMKA SETTO SOLO DEDYKOWANA POD POCHWYTY 227,00 NETTO KOLOR CZARNY</p>	
 <p>HAGA VDV 192,00 NETTO KOLOR INOX</p>		 <p>HAGA VDV 217,00 NETTO KOLOR CZARNY</p>	
 <p>HAGA KLAMKO-POCHWYT 205,00 NETTO KOLOR INOX</p>		 <p>HAGA KLAMKO-POCHWYT 230,00 NETTO KOLOR CZARNY</p>	

WYPOSAŻENIE ZA DOPLATĄ

 <p>POCHWYT PROSTY PROSTOKĄTNY 150 cm 739,00 NETTO KOLOR INOX 872,00 NETTO KOLOR CZARNY prosty, sposób montażu na przestrzał</p>		 <p>POCHWYT PROSTY PROSTOKĄTNY 150 cm 909,00 NETTO KOLOR INOX 981,00 NETTO KOLOR CZARNY sros, sposób montażu na przestrzał</p>		 <p>POCHWYT PROSTY OKRĄGŁY 150 cm 700,00 NETTO KOLOR INOX 794,00 NETTO KOLOR CZARNY sros, sposób montażu na przestrzał</p>	
 <p>POCHWYT PROSTY PROSTOKĄTNY 120 cm 824,00 NETTO KOLOR INOX 948,00 NETTO KOLOR CZARNY sros, sposób montażu na przestrzał</p>		 <p>POCHWYT PROSTY OKRĄGŁY 120 cm 676,00 NETTO KOLOR INOX 765,00 NETTO KOLOR CZARNY sros, sposób montażu na przestrzał</p>		 <p>POCHWYT 3-PUNKTOWY 200 cm 1728,00 NETTO KOLOR INOX 1728,00 NETTO KOLOR CZARNY prosty, sposób montażu na przestrzał</p>	
 <p>OKAPNIK 40,00 NETTO</p>		 <p>SAMOZAMYKACZ SZYNOWY Z BLACHĄ WZMOCNIENIOWĄ 618,00 NETTO KOLOR INOX 618,00 NETTO KOLOR CZARNY bez blokady brak możliwości montażu w kolekcji PRIMO i CLASSICO</p>		 <p>WKŁADKI SMART 999,00 NETTO KOLOR INOX 999,00 NETTO KOLOR CZARNY w komplecie bateria CR123A oraz 2 karty RFID zbliżeniowe</p>	
 <p>PRÓG UNIWERSALNY ALUMINIOWY 90 CM 60,00 NETTO profil V200 i P200 do wyboru</p>		 <p>PREPARAT DO PIELEGNACJI STALI SZLACHETNEJ 55,00 NETTO</p>		 <p>BRAMKA WIFI 400,00 NETTO do wkładki smart</p>	
 <p>POSZERZENIE DO OŚCIEŻNICY TERMO / SOLIDO (mb) 170,00 NETTO 25 CM 207,00 NETTO 5 CM 272,00 NETTO 10 CM</p>		 <p>CZUŁKA MAGNETYCZNA 103,00 NETTO</p>		 <p>ELEKTROZACZEP 280,00 NETTO dostępny w grubościach drzwi 68 mm i 56 mm nieдоступny w kolekcji CLASSICO z metalową ościeżnicą</p>	
				 <p>ZBLIŻENIOWE KARTY LUB CHIPY RFID DOSTĘPU 50,00 NETTO ZA SZT</p>	
				 <p>KOPNIAK 8 CM, 12,5 CM 119,00 NETTO brak możliwości zamontowania w modelach: ALFREDO, IVO, LUCIANO, MATTEO, MARCELLO, SERGIO, LORENZO PLUS, ENRICO PLUS, AUGUSTO UNO, FABIO STEP, FABIO GLASS</p>	

WYPOSAŻENIE

ZA DOPŁATĄ

		cena netto
	WKŁADKA 26/43 ECO-TECHNIK	28,00 kolor nikiel, patyna
	WKŁADKA 35/35 PRZECIWPOŻAROWE	87,00 kolor nikiel
	WKŁADKA 30/50 CLASSICO 56	31,00 kolor nikiel, patyna
	WKŁADKA 40/50 GRANDE 68, GRANDE 68 PŁASKIE, PRIMO 68	38,00 kolor nikiel, patyna
	WKŁADKO-GAŁKA 30G/50 i 50G/30 CLASSICO 56	40,00 kolor nikiel, patyna
	WKŁADKO-GAŁKA 40G/50 i 50G/40 GRANDE 68, GRANDE 68 PŁASKIE, PRIMO 68	46,00 kolor nikiel, patyna
	SYSTEM JEDNEGO KLUCZA 30/50 (wkładka + wkładko-gałka) CLASSICO 56	115,00 kolor nikiel, mosiądz
	SYSTEM JEDNEGO KLUCZA 40/50 (wkładka + wkładko-gałka) GRANDE 68, GRANDE 68 PŁASKIE, PRIMO 68	125,00 kolor nikiel, mosiądz, czarny
	SYSTEM JEDNEGO KLUCZA KLASA C 30/50 (wkładka + wkładko-gałka) CLASSICO 56	293,00 kolor nikiel
	SYSTEM JEDNEGO KLUCZA KLASA C 40/50 (wkładka + wkładko-gałka) GRANDE 68, GRANDE 68 PŁASKIE, PRIMO 68	315,00 kolor nikiel, czarny
	WKŁADKA 45/45 GRANDE 68 PLUS	46,00 kolor nikiel, czarny
	WKŁADKO-GAŁKA 45G/45 GRANDE 68 PLUS	60,00 kolor nikiel, czarny
	WKŁADKA 45/45 KLASA C GRANDE 68 PLUS, SICURO 68 RC3 44 dB	200,00 kolor nikiel, czarny
	WKŁADKO-GAŁKA 45G/45 KLASA C GRANDE 68 PLUS, SICURO 68 RC3 44 dB	243,00 kolor nikiel, czarny
	WIZJER GRUBOŚĆ SKRZYDŁA 56 mm	21,00 kolor nikiel, patyna, czarny
	WIZJER GRUBOŚĆ SKRZYDŁA 68 mm	34,00 kolor nikiel, czarny

PODWALINA PROGOWA TERM 60 mm w szerokość 1200 mm

wysokość mm	cena netto	wysokość mm	cena netto	wysokość mm	cena netto 1 szt.	wysokość mm	cena netto 1 szt.
30	80,00 PLN	100	165,00 PLN	170	275,00 PLN	240	400,00 PLN
40	87,00 PLN	110	185,00 PLN	180	295,00 PLN	250	415,00 PLN
50	105,00 PLN	120	200,00 PLN	190	315,00 PLN	260	430,00 PLN
60	120,00 PLN	130	215,00 PLN	200	330,00 PLN	270	450,00 PLN
70	140,00 PLN	140	230,00 PLN	210	340,00 PLN	280	470,00 PLN
80	145,00 PLN	150	245,00 PLN	220	360,00 PLN	290	480,00 PLN
90	155,00 PLN	160	260,00 PLN	230	370,00 PLN	300	500,00 PLN

W przypadku potrzeby szerszej podwaliny, szerokość zwiększa się co 600 mm, a dopłata wynosi 50% ceny podstawowej za każde dodatkowe 600 mm.

Przykład dla podwaliny 50 mm x 1700 mm:
Podwalina o wysokości 50 mm kosztuje 105,00 zł
Szerokość 1700 mm = 1200 mm + 600 mm, czyli 105,00 zł + 52,50 zł (50%) = 157,50 zł
Szerokość 2200 mm = 1200 mm + 2 x 600 mm czyli 105,00 zł + 105,00 zł (2 x 50%) = 210,00 zł

WYMIARY RAMEK INOX/NERO

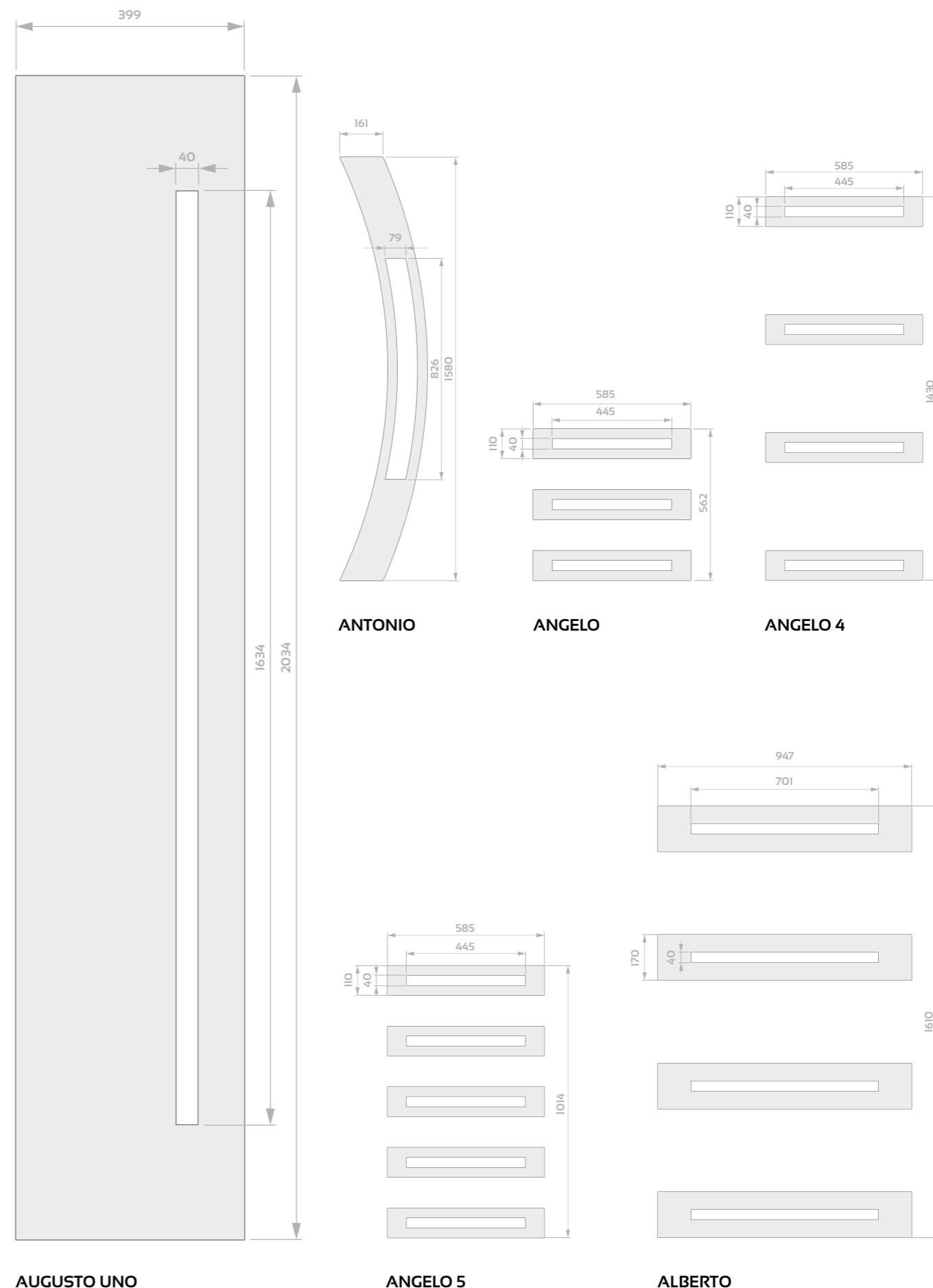

WYMIARY RAMEK INOX/NERO

OD STRONY PRZYLGU (szerszej strony skrzydła)

OD STRONY PRZYLGU (szerszej strony skrzydła)

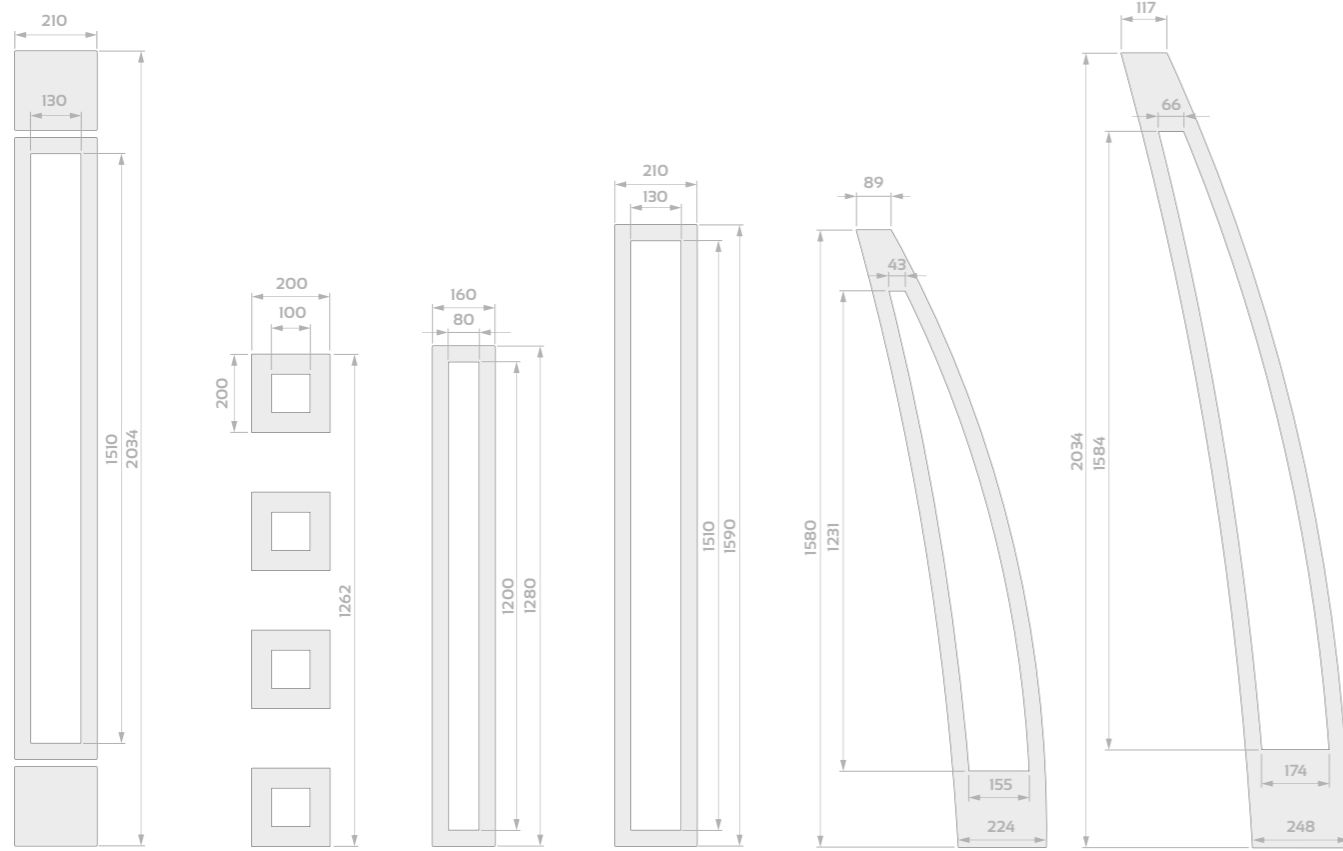

ALFREDO CARLO DARIO DIEGO ENRICO ENRICO PLUS

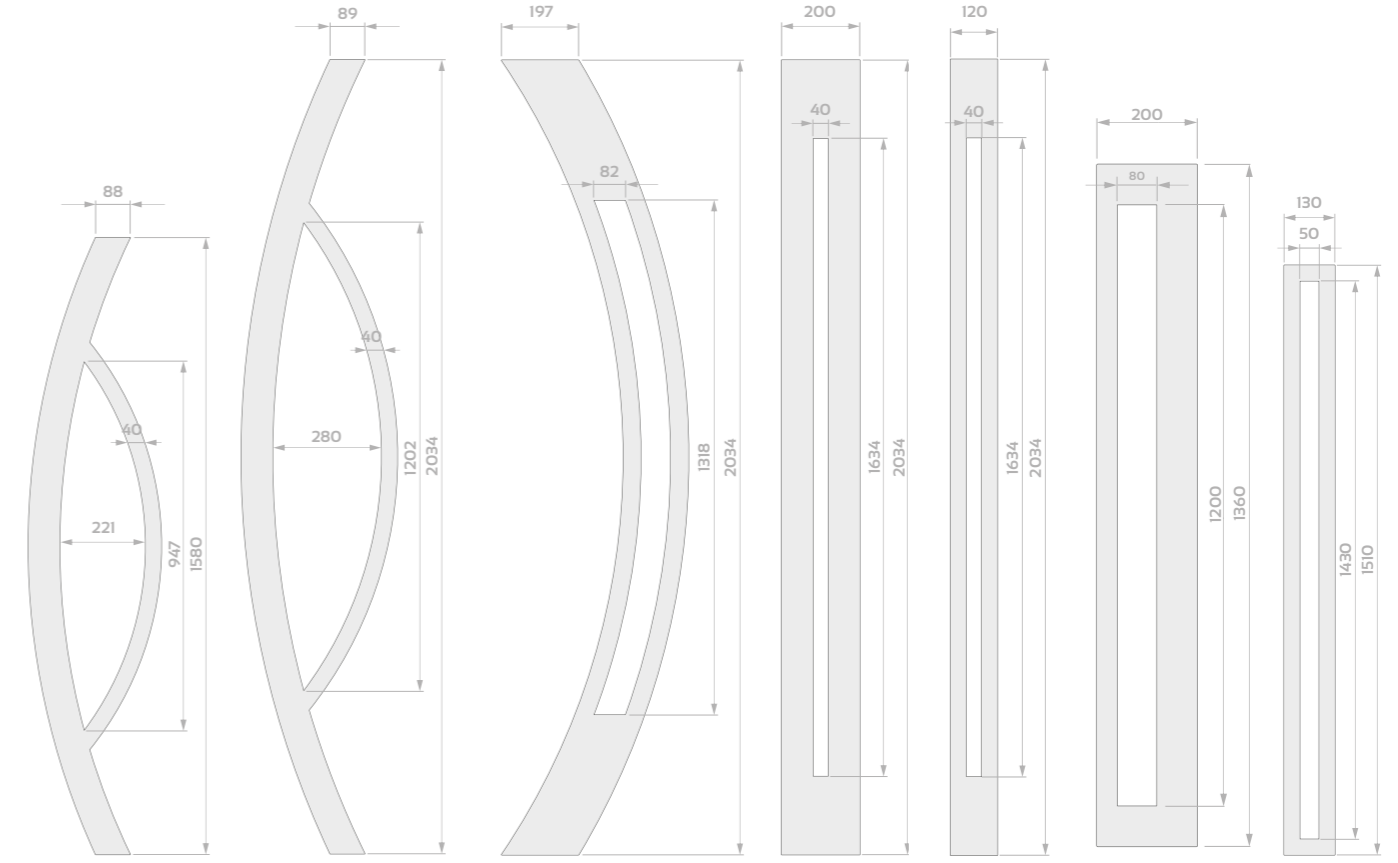

LORENZO LORENZO PLUS LUCIANO MATTEO MARCELLO ROBERTO PAOLO

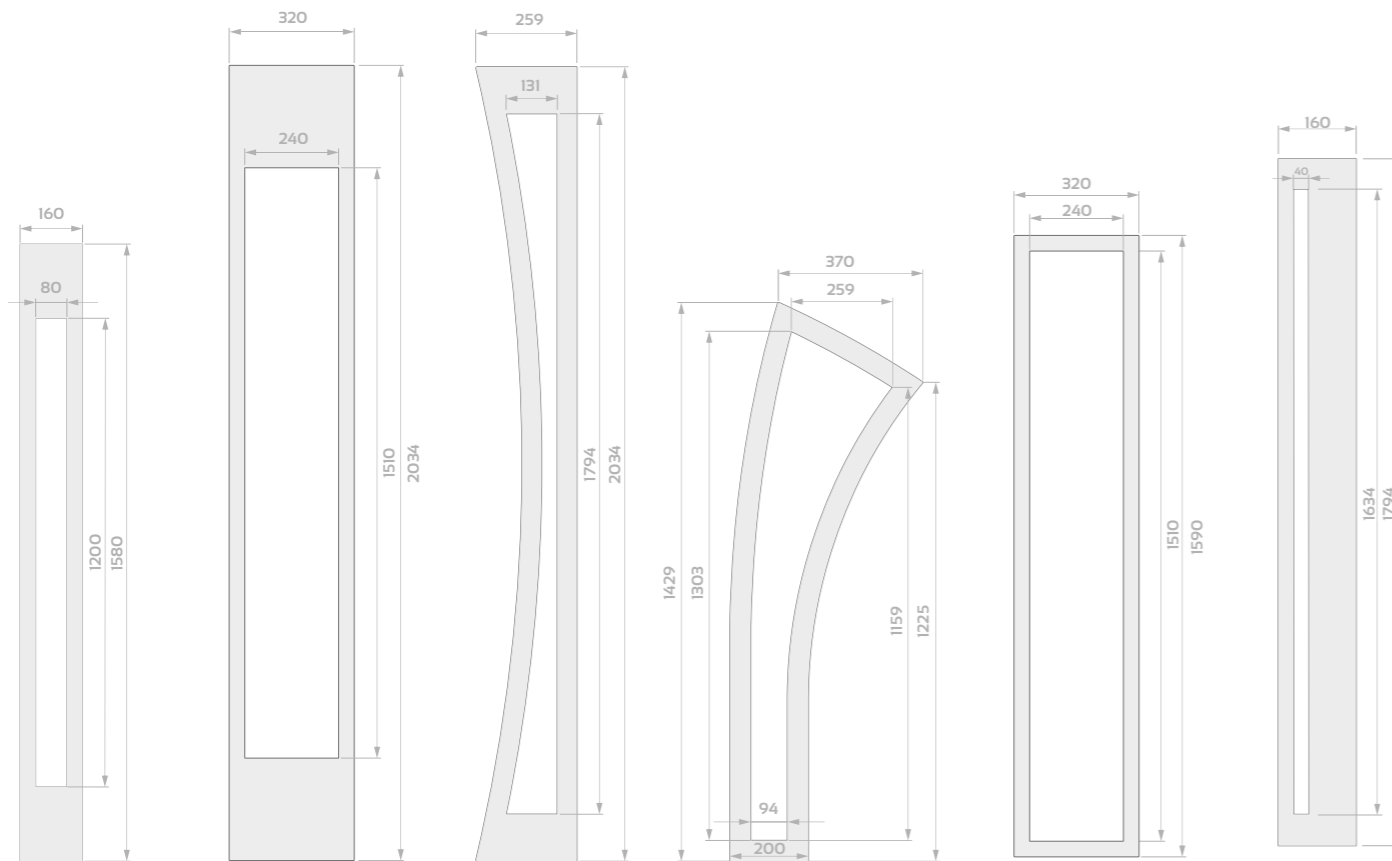

FABIO GIANO IVO LEONARDO ENZO EMILIO

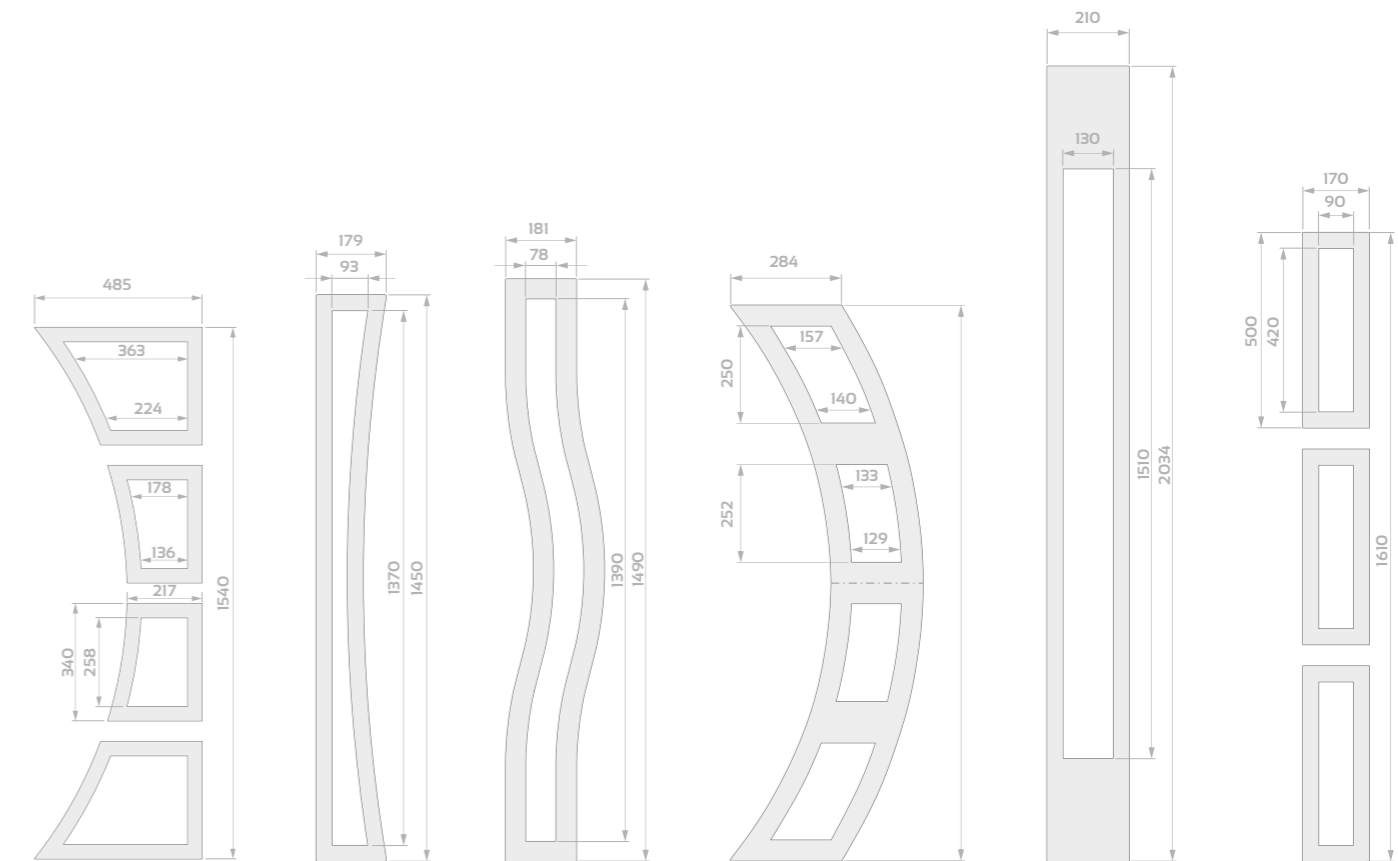

MARIO RAFFAELLO RINO RICARDO SERGIO VALENTINO

ZAMEK SMART

INTELIGENTNY ZAMEK



Dostępny dla grubości drzwi:
● 35-80 mm
● 60-95 mm

Podane wymiary uwzględniają rozety maskujące



Prosty montaż nie ingerujący w konstrukcję drzwi

Dopasuj i wymień wkładkę. To tyle! Twój inteligentny zamek jest zamontowany.



Użytkowanie bez konieczności częstej wymiany baterii

Dwie baterie CR123A zapewniają aż do 250 tysięcy cykli! Baterie są częścią wyposażenia.



Odporny na wysokie i niskie temperatury

Temperatura pracy: od -10 °C do +55 °C. Odporność IP55.



Kompatybilny i integrowalny z najpopularniejszymi aplikacjami

Aplikacja współpracuje z popularnymi systemami zarządzania, takimi jak Google Home i Amazon Alexa, umożliwiając sterowanie głosowe i integrację z innymi rozwiązaniami w ramach inteligentnego domu.

Aplikacja - intuicyjna i pełna możliwości



Aplikacja do zarządzania elektronicznymi zamkami zapewnia zdalne sterowanie, możliwość przydzielania dostępu czasowego dla gości, historię otwierania drzwi oraz opcję automatycznego otwierania i zamykania zamka. Aplikacja umożliwia wygodne zarządzanie dostę-

pem za pomocą kodów i kart, szybko anulowanie dostępu oraz integrację z systemami inteligentnego domu i systemami do obsługi apartamentów co zwiększa bezpieczeństwo i komfort użytkowania.

INSTRUKCJA KONFIGUROWANIA

Konfiguracja zamka z aplikacją TTLock

1. Pobierz i zainstaluj aplikację TTLock

- Aplikacja jest dostępna w sklepie Google Play (dla systemu Android) i App Store (dla iOS)
- Wyszukaj oficjalną aplikację „TTLock” i zainstaluj ją

2. Zarejestruj konto w aplikacji

- Otwórz aplikację i wybierz opcję „Rejestracja”
- Podaj numer telefonu lub adres e-mail, aby utworzyć konto
- Potwierdź rejestrację za pomocą kodu weryfikacyjnego wysłanego SMS-em lub e-mailem

3. Dodaj zamek do aplikacji

- Włącz Bluetooth w smartfonie i zbliż się do zamka (na odległość do 2 metrów)
- W aplikacji kliknij ikonę „+” (zwykle w pra-

wym górnym rogu) i wybierz „Dodaj zamek”
- Dotknij klawiatury zamka, aby go aktywować – aplikacja wykryje urządzenie
- Nadaj zamkowi nazwę (np. „Drzwi wejściowe”) i potwierdź

4. Sparuj zamek poprzez Bluetooth

- Postępuj zgodnie z instrukcjami w aplikacji
- Jeśli sparowanie się nie powiedzie: - Zresetuj zamek: zdejmij osłonę baterii i przytrzymaj przycisk resetowania przez 5 sekund
- Upewnij się, że baterie w zamku są naładowane

5. Skonfiguruj podstawowe funkcje

- Automatyczne blokowanie:
- W aplikacji przejdź do „Ustawienia” „Auto Lock” i ustaw czas (np. 30 sekund)
- Udostępnianie dostępu:
- Wybierz „eKeys” „Wyślij eKey”, aby udostęp-

PROSTA INSTALACJA

bez ingerencji w konstrukcję drzwi

Cztery sposoby otwierania - jeden zamek



Karty RFID i chipy dostępu

Otwieranie drzwi kartą lub chipem jest szybkie i łatwe. Wystarczy zbliżyć kartę do zamka, co oszczędza czas w porównaniu do szukania i przekręcania klucza.



Klawiatura numeryczna

Szybkie wpisywanie kodu oszczędza czas i eliminuje potrzebę szukania kluczy w torbie lub kieszeni. Możliwość ustawienia różnych kodów dla różnych osób: dla domowników, gości czy serwisantów. W każdej chwili możesz je zmienić lub dezaktywować.



Intuicyjna aplikacja

Na krótkim dystansie zamek można otworzyć bezpośrednio przez Bluetooth, co jest wygodne, gdy masz telefon pod ręką. Dzięki bramce Wi-Fi (sprzedawana oddzielnie) możesz otworzyć drzwi, będąc nawet na drugim końcu świata. Idealne rozwiązanie, gdy trzeba wpuścić kogoś do domu pod Twoją nieobecność.



Odcisk palca

Otwierasz drzwi jednym dotknięciem palca - nie musisz szukać kluczy ani pamiętać kodu. Skaner działa błyskawicznie, zapewniając natychmiastowy dostęp do domu bez zbędnego czekania. Odcisk jest unikalny dla każdej osoby, co czyni ten sposób dostępu wyjątkowo bezpiecznym i trudnym do podrobienia.

PRZYKŁADOWE ZDJĘCIE OKUĆ SETTO SOLO Z POCHWYTEM



OD STRONY ZEWNĘTRZNEJ



OD STRONY WEWNĘTRZNEJ







www.setto.pl

Publikacja ta nie stanowi oferty w rozumieniu prawa i ma charakter jedynie informacyjny. Producent zastrzega sobie prawo do zmian i ulepszeń produktów podanych w niniejszym katalogu bez uprzedniego powiadomienia oraz zastrzega sobie prawo do błędów w druku. Kolory mogą odbiegać od rzeczywistości. Mogą występować różnice kolorystyczne w zależności od rodzaju materiału (ościeżnice, klamki, drzwi). Wszystkie prawa autorskie zastrzeżone. Całkowite i częściowe kopiowanie i publikacja katalogu na stronach internetowych i innych środkach masowego przekazu zabroniona bez pisemnej zgody producenta.



REGIONALNI SZEFOWIE SPRZEDAŻY

-  woj. wielkopolskie, zachodniopomorskie pomorskie, kujawsko-pomorskie **515 264 560**
-  woj. warmińsko-mazurskie, podlaskie, lubelskie, mazowieckie **571 335 721**
-  woj. świętokrzyskie, podkarpackie, lubelskie, mazowieckie **502 355 302**
-  woj. opolskie, łódzkie, śląskie, małopolskie **508 243 877**
-  woj. lubuskie, wielkopolskie, dolnośląskie **505 034 990**

KONTAKT DO DZIAŁU HANDLOWEGO

• 507 314 013 • 501 603 031 • 516 919 646 • 504 823 795

