

MISTRZOWSKA
JAKOŚĆ

PRODUKT POLSKI

setto

KATALOG
PRODUKTÓW
2026 EDYCJA I

PRODUCENT DRZWI
ZEWNĘTRZNYCH
STAŁOWYCH

DRZWI Z OŚCIEŻNICĄ TERMO
SPEŁNIĄ WYMAGANIA PROGRAMU
„CZYSTE POWIETRZE“



DRZWI Z OŚCIEŻNICĄ ENERGO
SPEŁNIĄ WYMAGANIA PROGRAMU
„CZYSTE POWIETRZE“





**MISTRZOWSKA
JAKOŚĆ**

Piękno i klasa

Marka drzwi zewnętrznych SETTO to połączenie piękna i klasy, zaprojektowana od podstaw i oferowana najbardziej wymagającym klientom od ponad 26 lat. Wysokie standardy estetyczne, funkcjonalność oraz bezpieczeństwo użytkowników drzwi SETTO są priorytetem, do którego odnoszą się wizje i działania naszych liderów, projektantów i wykonawców.

Tworzymy z myślą o ludziach

Tworzymy z myślą o ludziach, ich wyobrażeniach i potrzebach. W bogatej ofercie znajdują się propozycje współpracujące z projektami architektonicznymi, w atrakcyjnych cenach. Przywiązujemy wielką wagę do materiałów, z których wykonane są drzwi marki SETTO, koncentrując się także na przydatnych i estetycznych detalach. Akcesoria takie jak naswietla, klamki, pochwyty, progi, wkładki, aplikacje INOX, NERO, GLASS, SPIEK, pakiety szybowe STEP i GLASS, zdobią je, dodając całości jeszcze większej klasy i urody.

Bezpieczeństwo i spokojny sen

Spokojny sen naszych klientów w szerokim rozumieniu, ich bezpieczeństwo i zadowolenie pokrywają się w pełni z naszą ofertą, w której znajdziecie Państwo drzwi zewnętrzne stalowe, antywłamaniowe i przeciwpożarowe, przeznaczone do użytku w mieszkaniach, domach, budynkach przemysłowych i użyteczności publicznej. Stanowią one skuteczną ochronę przed zagrożeniami. To 5 modeli skrzydeł pełnych z aplikacjami INOX i NERO zamontowanymi po zewnętrznej bądź zewnętrznej i wewnętrznej stronie drzwi.

Jakość produktów, z jakich wykonane zostały drzwi marki SETTO, zapewnia ich funkcjonalność i trwałość na długie lata. Odporne na wilgoć i warunki atmosferyczne, a w efekcie na korozję, solidne, w nowoczesnym designie spełniają potrzeby wymagających klientów, których troska o komfort, bezpieczeństwo rodziny oraz poczucie smaku zostaną usatysfakcjonowane.

Drzwi zewnętrzne SETTO dostępne w aktualnej ofercie nie są tzw. ostatnim słowem. Nasi projektanci, pracownicy i współpracownicy przygotowują już kolejne rozwiązania, które trafią w oczekiwania klientów, umacniając wizerunek tej marki jako konkurencyjnej na rynku pod względem jakości i ceny.



Dbalność o szczegół

Dbalność o szczegół wyraża się także w dźwięcznych nazwach kolekcji drzwi zewnętrznych SETTO: SICURO 68 RC3 44 dB, GRANDE 68 PLUS, GRANDE 68, GRANDE 68 PŁASKIE, PRIMO 68, CLASSICO 56, ECO-TECHNIC. Należą do nich drzwi jednoskrzydłowe (pełne i przeszklone, o szwach mlecznych, lustrzanych, typu reflex o odcieniu brązowym, a na specjalne zamówienie szwach przezroczystych i szwach typu "lustro weneckie", oraz za dodatkową opłatą grafitowych, czarnych i klasy P4, w grubościach 68 mm i 56 mm) oraz techniczne systemowe do zastosowania w firmach, magazynach, marketach, piwnicach wolnostojących domów, etc. Wykonane w interesującej, adekwatnej do zaprojektowanego budynku kolorystyce takiej jak: złoty dąb, antracyt, orzech, biały i winchester, z możliwością wybrania ościeżnicy w kolorze czarnym.

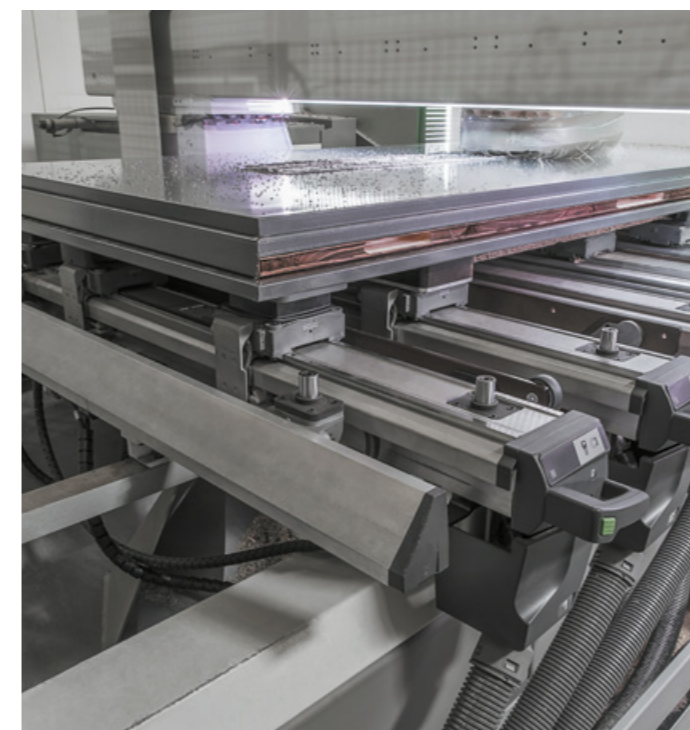

SPIS TREŚCI

- 4 SICURO 68 RC3 44 dB
jednoskrzydłowe płaskie
grubość 68 mm
- 8 GRANDE 68 PLUS
jednoskrzydłowe płaskie
grubość 68 mm
- 18 GRANDE 68
jednoskrzydłowe tłoczone
grubość 68 mm
- 27 GRANDE 68 PŁASKIE
jednoskrzydłowe płaskie
grubość 68 mm
- 32 PRIMO 68
jednoskrzydłowe płaskie
grubość 68 mm
- 42 CLASSICO 56
jednoskrzydłowe płaskie
grubość 56 mm
- 52 RAMKA
+ APLIKACJA
- 53 DRZWI Z NAŚWIETLAMI
intarsje loft
- 54 NAŚWIETLA
termo | solido
- 56 ECO-TECHNIC
techniczne systemowe
grubość 41 mm
- 58 EI 30 | EI 60
przeciwpożarowe
i bezklasowe
- 59 PRZESZKLENIA
KOLORYSTYKA
- 60 WYPOSAŻENIE
ZA DOPŁATĄ
- 63 WYMIARY RAMEK
INOX i NERO
od strony przylgi
- 66 ZAMEK SMART
inteligentny zamek
instrukcja

DRZWI 68 mm

KOLEKCJA: SICURO 68 RC3 44 dB

MISTRZOWSKA

JAKOŚĆ

setto

SICURO 68 RC3 44 dB

DRZWI ZEWNĘTRZNE WEWNĄTRZLOKALOWE
DRZWI O ZWIĘKSZONEJ ODPORNOŚCI NA WŁAMANIE RC3

INFORMACJE TECHNICZNE

SICURO 68 RC3 44 dB (68 mm)

DANE TECHNICZNE SKRZYDŁA DRZWIOWEGO

SKRZYDŁO	waga skrzydła pełnego w kg dla 90 cm	55
	grubość w mm	68 ± 1
	wypełnienie	wełna
	grubość blachy w mm	0,7
	rodzaj powłoki	okleina PVC
	bolce przeciwwyważeniowe	3
	przyłga (felc)	4-stronna
	grubość przyłgi w mm	15
	grubość wręgi w mm	53
	izolacyjność akustyczna	44 dB
ZAWIASY	rodzaj	trójdzielny
	powłoka	ocynk biały
	kłasa zawiasów	7
	ilość zawiasów	3
ZAMEK	listwowy 5-punktowy hakowy	

SICURO 68 RC3 44 dB (68 mm)

Rozmiar	Szerokość otworu w świetle ościeżnicy (cm)	Wysokość otworu w świetle ościeżnicy (cm)	Szerokość drzwi z ościeżnicą (cm)	Wysokość drzwi z ościeżnicą (cm)	Szerokość otworu w murze (cm)	Wysokość otworu w murze (cm)
wymiary dla ościeżnicy metalowej						
80N	77,8	198	87,9	204,5	88,9	205,5
90	90	200	100	207	101	208

KONSTRUKCJA DRZWI

Skrzydło pełne Sicuro 68 RC3 44 dB wykonane jest w wersji przylgowej o grubości 68 mm ± 1 mm. Zewnętrzną powierzchnię wykonano z blachy pokrytej folią PVC. Powierzchnia dodatkowo zabezpieczona jest folią ochronną, którą należy zdjąć niezwłocznie po montażu drzwi. Wypełnienie termoizolacyjne stanowi **wełna**. W skrzydle zamontowano ramiak drewniany osadzony wokół skrzydła. Standardowo drzwi wyposażone są w zamek listwowy hakowy **Winkhaus** o rozstawie 92 mm z wkładką lub wkładko-gałką

patentową klasy C w rozmiarze 45/45 oraz dołączonym wizjerem. Skrzydło wyposażone jest w trzy bolce przeciwwyważeniowe. Istnieje możliwość skracania drzwi od 2 do 15 cm. Ościeżnica drzwi wykonana jest z kształtowników stalowych ocynkowanych, pokryta laminatem drewnopodobnym. Wysokiej jakości wciśkana uszczelka w skrzydle i ościeżnicy zapewnia szczelność i cichą pracę drzwi. Skrzydło wykonane jest w systemie 4-stronnej przyłgi. Posiada 3 zawiasy trójdzielne. Drzwi są przeznaczone do mon-

 GRUBOŚĆ SKRZYDŁA **68 mm**

 SZEROKOŚĆ SKRZYDŁA **80N, 90 cm**

44 dB
IZOLACYJNOŚĆ
AKUSTYCZNA 

MOŻLIWOŚCI
SKRÓTU
15 cm 

CENA SKRÓTU
200,00 NETTO
od 2 do 15 cm

DOPLATA
E130 

DOPLATA E130
800,00 NETTO
w komplecie samozamykacz ramienny, kłamek RC3 oraz wkładka klasy C 

tażu w pomieszczeniach mieszkalnych, użyteczności publicznej i pomieszczeniach przemysłowych jako zewnętrzne wewnątrzlokalowe. Drzwi są odporne na zniekształcenia i mają wzmocnioną konstrukcję stalową.

Aplikacje INOX należy konserwować co pół roku specjalistycznym preparatem do czyszczenia i konserwacji stali nierdzewnej.

WYPOSAŻENIE

STANDARDOWE



SICURO 68 RC3 44 dB

DRZWI ZEWNĘTRZNE WEWNĄTRZLOKALOWE
DRZWI O ZWIĘKSZONEJ ODPORNOŚCI NA WŁAMANIE RC3

CENY obejmują skrzydło 80N, 90 cm

MOŻLIWOŚCI SKRÓTU 15 cm
CENA SKRÓTU 200,00 NETTO od 2 do 15 cm

DOPLATA **EI30**
DOPLATA EI30 800,00 NETTO w komplecie samozamyracz ramienny, klamka RC3 oraz wkładka klasy C



ANTRACYT

GRUBOŚĆ SKRZYDŁA **68 mm**

SZEROKOŚĆ SKRZYDŁA **80N, 90 cm**

CENA: **DRZWI Z OKUCIAMI** (ośc. metalowa)

MODELE Z APLIKACJĄ **INOX** LUB **NERO** DO WYBORU

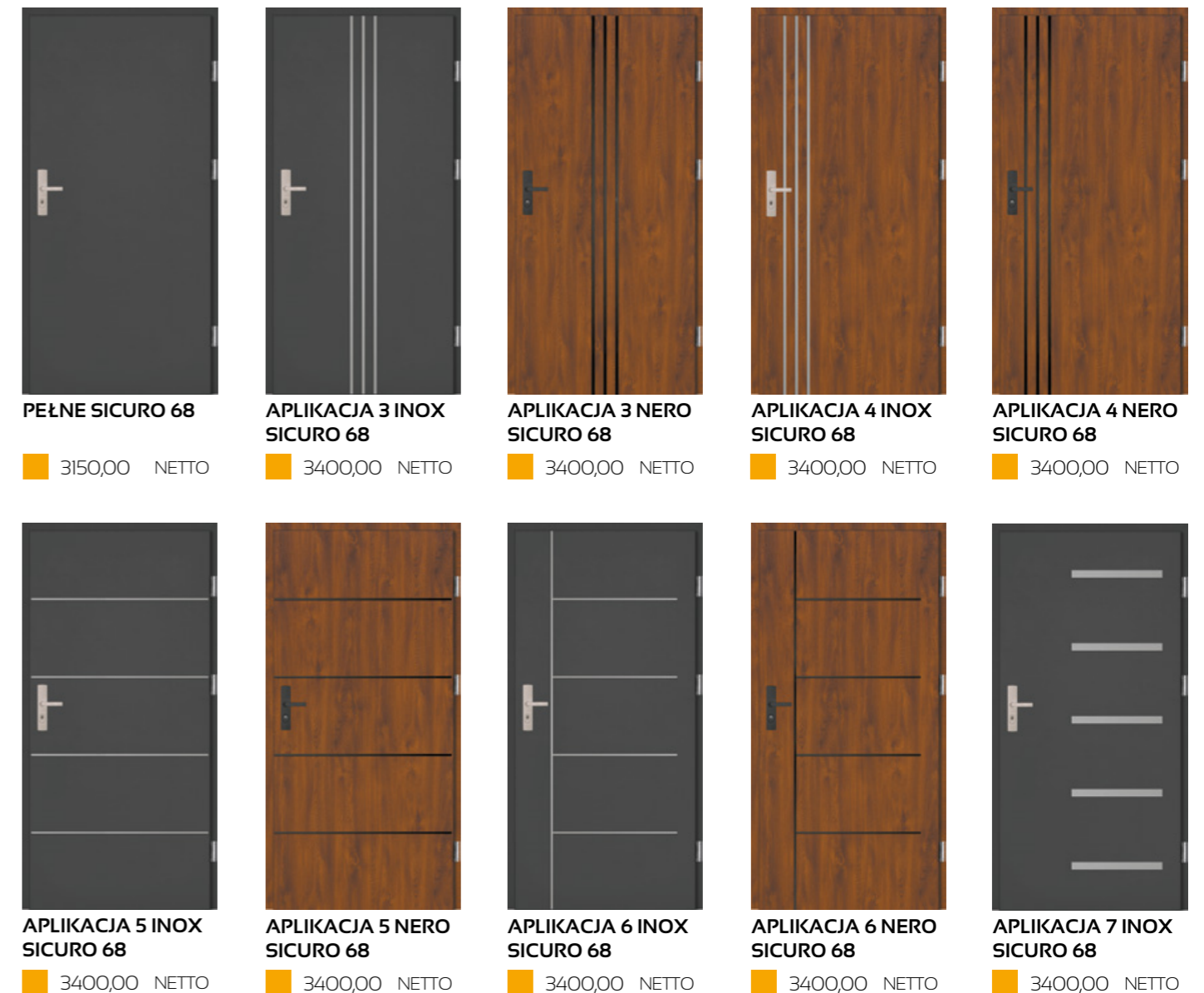

CENA OBEJMUJE APLIKACJE PO JEDNEJ STRONIE DRZWI (dopłata do aplikacji po drugiej stronie drzwi: 300,00 NETTO)

DRZWI 68 mm

KOLEKCJA: GRANDE 68 PLUS

MISTRZOWSKA

JAKOŚĆ

setto

GRANDE 68 PLUS

DRZWI JEDNOSKRZYDŁOWE PŁASKIE

DRZWI O ZWIĘKSZONEJ ODPORNOŚCI NA WŁAMANIE RC3

INFORMACJE TECHNICZNE

GRANDE 68 PLUS (68 mm)

DANE TECHNICZNE SKRZYDŁA DRZWIOWEGO

SKRZYDŁO	waga skrzydła pełnego w kg dla 90 cm	41
	grubość w mm	68 ± 1
	wypełnienie	styropian
	grubość blachy w mm	0,7
	rodzaj powłoki	drewnopodobne
	bolce przeciwwyważeniowe	3
	przyłga (felc)	4-stronna
	grubość przyłgi w mm	19
	grubość wręgi w mm	49
	wsp. przenikalności cieplnej (z ościeżnicą metalową)	pełne U=1,1 W/(m²·K) przeszkłone U=1,4 W/(m²·K)
ZAWIASY	rodzaj	zawias trójdzielny
	powłoka	ocynk biały
	kłasa zawiasów	7
	ilość zawiasów	3
ZAMEK	zamek listwowy hakowy na wkładkę patentową	

GRANDE 68 PLUS (68 mm)

Rozmiar	Szerokość otworu w świetle ościeżnicy (cm)	Wysokość otworu w świetle ościeżnicy (cm)	Szerokość drzwi z ościeżnicą (cm)	Wysokość drzwi z ościeżnicą (cm)	Szerokość otworu w murze (cm)	Wysokość otworu w murze (cm)
wymiary dla ościeżnicy metalowej i ENERGO						
90	90	200	100	207	102	208
wymiary dla ościeżnicy TERMO						
90	90,5	200,5	102,5	208,5	104,5	209,5

KONSTRUKCJA DRZWI

Skrzydło pełne lub przeszklone GRANDE 68 PLUS wykonane jest w wersji przyłgowej o grubości 68 mm ± 1 mm. Zewnętrzną powierzchnię wykonano z blachy pokrytej folią PVC. Powierzchnia dodatkowo zabezpieczona jest folią ochronną, którą należy zdjąć niezwłocznie po montażu drzwi. Wypełnienie termoizolacyjne stanowi polistyren ekspandowany. W skrzydle zamontowano ramiak drewniany osadzony wokół skrzydła, oraz wzmocnienia w miejscu osadzenia zawiasów i zamków. Standardowo drzwi wyposażone są w zamek listwowy hakowy Winkhaus o rozstawie 92 mm na wkładkę patentową w rozmiarze 45/45. Skrzydło wyposażone jest w trzy bolce przeciwwyważeniowe. Istnieje możliwość skracania drzwi od 2 do 14 cm (w zależności od modelu). Ościeżnica drzwi wykonana jest z kształtowników stalowych ocynkowanych, pokryta laminatem drewnopodobnym. Istnieje możliwość dokupienia ościeżnicy TERMO

(w zestawie komplet osłonek na zawiasy) bądź ENERGO. Wysokiej jakości wcisnana uszczelka w skrzydle i ościeżnicy zapewnia szczelność i cichą pracę drzwi. Skrzydła wykonane są w systemie 4-stronnej przyłgi, posiadają 3 zawiasy trójdzielne używane w drzwiach antywłamaniowych. Drzwi są przeznaczone do montażu w pomieszczeniach mieszkalnych, użyteczności publicznej i pomieszczeniach przemysłowych jako zewnętrzne. Drzwi są odporne na zniekształcenia, warunki pogodowe, mają wzmocnioną konstrukcję stalową, oraz zwiększoną odporność na wilgoć.

PRZESZKLENIA

Przeszklenia ozdobne z ramkami ze stali nierdzewnej INOX, struktura szczotkowana. Charakteryzują się brakiem łączenia elementów w narożnikach, oraz brakiem zaślepek montażowych od strony wewnętrznej.

OŚCIEŻNICA

TERMO

ALUMINIOWA OŚCIEŻNICA

POLECAMY

DRZWI Z OŚCIEŻNICĄ TERMO
OPRZYMAJĄ WYMIAROWANĄ PRZYŁGĘ
„CZYSZTE POWIETRZE”

OŚCIEŻNICA

ENERGO

CIĘPŁA OŚCIEŻNICA

POLECAMY

DRZWI Z OŚCIEŻNICĄ ENERGO
OPRZYMAJĄ WYMIAROWANĄ PRZYŁGĘ
„CZYSZTE POWIETRZE”



GRUBOŚĆ SKRZYDŁA

68 mm



SZEROKOŚĆ SKRZYDŁA

90 cm

29 dB
IZOLACYJNOŚĆ
AKUSTYCZNA



1,0 W/(m²·K)
WSPÓŁCZYNNIK
CIEPŁA



UWAGA

Współczynnik izolacyjności akustycznej i przenikalności cieplnej dotyczy drzwi pełnych w pakiecie z ościeżnicą drewniano - metalową (tzw. ciepłą - ENERGO).

MOŻLIWOŚCI
SKRÓTU
14 cm



CENA SKRÓTU

200,00 NETTO
od 2 do 14 cm

WYPOSAŻENIE

1,0 W/(m²·K)
WSPÓŁCZYNNIK
CIEPŁA (pełne)



1,3 W/(m²·K)
WSPÓŁCZYNNIK
CIEPŁA (przeszłobne)



ZAWIAS
TRÓJDZIELNY



ZACZEP
Z REGULACJĄ JĘZYKA

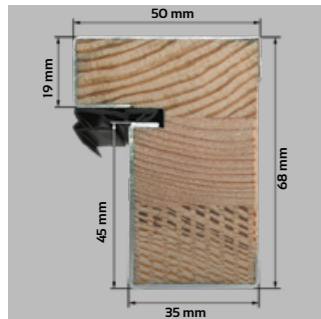

PRZEKRÓJ
OŚCIEŻNICY ENERGO

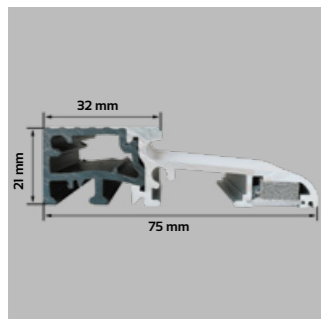

PRÓG ENERGO
Z WKŁADKĄ
TERMICZNĄ



ZA DOPŁATĄ

POLECAMY OŚCIEŻNICA ENERGO



Ościeżnica drewniano-metalowa ENERGO 68 mm wykonana jest z drewna klejonego sosnowego, pokryta kształtownikiem metalowym oklejonym okleiną PVC w kolorze skrzydła, zawias trójdzielny, próg z wkładką termiczną.

DOPŁATA do ościeżnicy ENERGO*
dla skrzydła 90 cm
639,00 NETTO

*dopłatę należy doliczyć do cen z ośc. metalową



DOSTĘPNE KOLORY:



ZŁOTY DĄB ORZECH

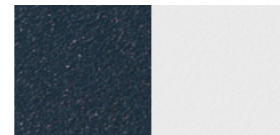

ANTRACYT BIAŁY
do wyczerpania
zapasów

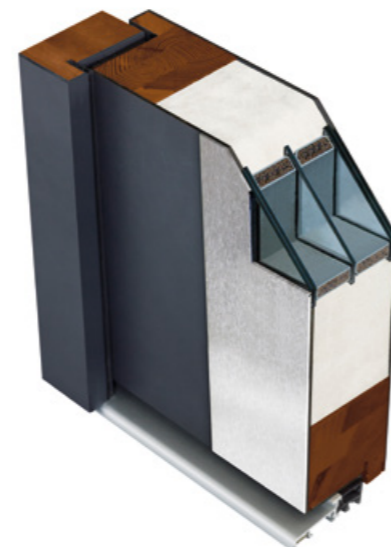

PRZEKRÓJ SKRZYDŁA
Z OŚCIEŻNICĄ ENERGO

WYPOSAŻENIE

1,1 W/(m²·K)
WSPÓŁCZYNNIK
CIEPŁA (pełne)



1,2 W/(m²·K)
WSPÓŁCZYNNIK
CIEPŁA (przeszłobne)



ZAWIAS 3D



REGULACJA JĘZYKA

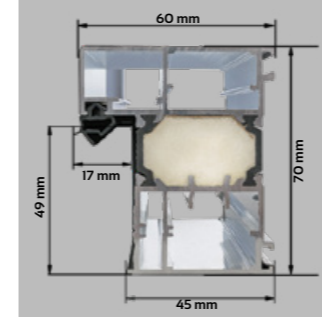

PRZEKRÓJ
OŚCIEŻNICY TERMO

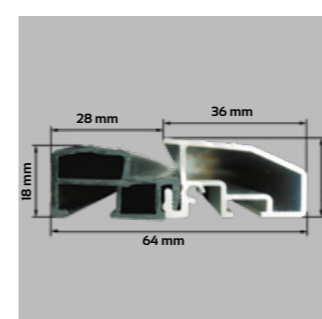

PRÓG ALUMINIOWY
Z WKŁADKĄ
TERMICZNĄ



ZA DOPŁATĄ

POLECAMY OŚCIEŻNICA TERMO

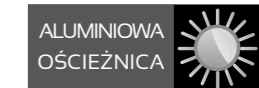

Ościeżnica aluminiowa TERMO 68 mm, wypełniona materiałem izolacyjnym, pokryta okleiną PVC w kolorze skrzydła, zawias 3D, próg termiczny.

DOPŁATA do ościeżnicy TERMO*
dla skrzydła 90 cm
899,00 NETTO

*dopłatę należy doliczyć do cen z ośc. metalową



DOSTĘPNE KOLORY:



ZŁOTY DĄB ORZECH

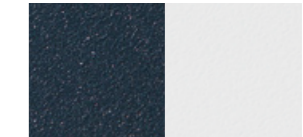

ANTRACYT BIAŁY
do wyczerpania
zapasów



CZARNY

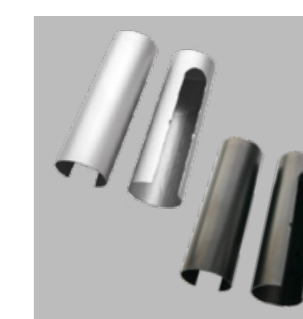

OSŁONKI
NA ZAWIASY

GRANDE 68 PLUS

DRZWI JEDNOSKRZYDŁOWE PŁASKIE
DRZWI O ZWIĘKSZONEJ ODPORNOŚCI NA WŁAMANIE RC3

CENY w katalogu obejmują skrzydło 90 cm

DOPLATA do szyb: grafit, czarna, klasy P4: 200,00 NETTO

INTARSJA LOFT 1, 2, 3, 4 (patrz str. 53) w modelu: FABIO, DIEGO, DARIO, SERGIO, ALFREDO: 250,00 NETTO



MOŻLIWOŚCI SKRÓTU
14 cm

CENA SKRÓTU
200,00 NETTO
od 2 do 14 cm

OŚCIEŻNICA TERMO ALUMINIOWA OŚCIEŻNICA POLECAMY	OŚCIEŻNICA ENERGO CIEPŁA OŚCIEŻNICA POLECAMY
DRZWI Z OŚCIEŻNICĄ TERMO OPRACOWANE W SYSTEMIE "CZYSZTE POWIETRZE"	DRZWI Z OŚCIEŻNICĄ ENERGO OPRACOWANE W SYSTEMIE "CZYSZTE POWIETRZE"

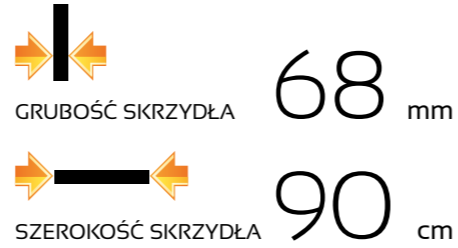

MODELE Z RAMKĄ INOX LUB NERO DO WYBORU

RAFFAELLO PLUS

■	3234,00	NETTO
■	3433,00	NETTO
■	4072,00	NETTO
■	4332,00	NETTO

RAFFAELLO UNO PLUS

■	3234,00	NETTO
■	3433,00	NETTO
■	4072,00	NETTO
■	4332,00	NETTO

ANTONIO PLUS

■	3234,00	NETTO
■	3433,00	NETTO
■	4072,00	NETTO
■	4332,00	NETTO



IVO PLUS

■	3286,00	NETTO
■	3485,00	NETTO
■	4124,00	NETTO
■	4384,00	NETTO



IVO UNO PLUS

■	3286,00	NETTO
■	3485,00	NETTO
■	4124,00	NETTO
■	4384,00	NETTO



MATTEO PLUS

■	3286,00	NETTO
■	3485,00	NETTO
■	4124,00	NETTO
■	4384,00	NETTO



MATTEO UNO PLUS

■	3286,00	NETTO
■	3485,00	NETTO
■	4124,00	NETTO
■	4384,00	NETTO



ANGELO PLUS

■	3286,00	NETTO
■	3485,00	NETTO
■	4124,00	NETTO
■	4384,00	NETTO

CENA: ■ DRZWI BEZ OKUĆ (ośc. metalowa) ■ DRZWI Z OKUCIAMI (ośc. metalowa) ■ DRZWI Z OKUCIAMI (ośc. energo) ■ DRZWI Z OKUCIAMI (ośc. termo)



EMILIO PLUS

■	3286,00	NETTO
■	3485,00	NETTO
■	4124,00	NETTO
■	4384,00	NETTO



EMILIO UNO PLUS

■	3286,00	NETTO
■	3485,00	NETTO
■	4124,00	NETTO
■	4384,00	NETTO



MARCELLO PLUS

■	3286,00	NETTO
■	3485,00	NETTO
■	4124,00	NETTO
■	4384,00	NETTO



MARCELLO UNO PLUS

■	3286,00	NETTO
■	3485,00	NETTO
■	4124,00	NETTO
■	4384,00	NETTO



ALFREDO PLUS

■	3286,00	NETTO
■	3485,00	NETTO
■	4124,00	NETTO
■	4384,00	NETTO



LEONARDO PLUS

■	3286,00	NETTO
■	3485,00	NETTO
■	4124,00	NETTO
■	4384,00	NETTO

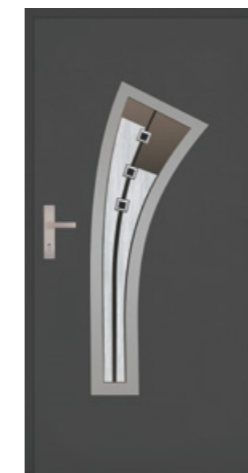

LEONARDO DIP PLUS

■	3486,00	NETTO
■	3685,00	NETTO
■	4324,00	NETTO
■	4584,00	NETTO



SERGIO PLUS

■	3286,00	NETTO
■	3485,00	NETTO
■	4124,00	NETTO
■	4384,00	NETTO

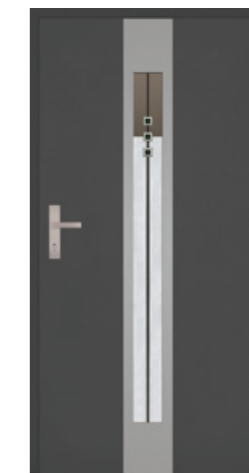

SERGIO DIP PLUS

■	3486,00	NETTO
■	3685,00	NETTO
■	4324,00	NETTO
■	4584,00	NETTO



SERGIO UNO PLUS

■	3286,00	NETTO
■	3485,00	NETTO
■	4124,00	NETTO
■	4384,00	NETTO



■	3286,00	NETTO
■	3485,00	NETTO
■	4124,00	NETTO
■	4384,00	NETTO



■	3286,00	NETTO
■	3485,00	NETTO
■	4124,00	NETTO
■	4384,00	NETTO



■	3286,00	NETTO
■	3485,00	NETTO
■	4124,00	NETTO
■	4384,00	NETTO



■	3286,00	NETTO
■	3485,00	NETTO
■	4124,00	NETTO
■	4384,00	NETTO



■	3350,00	NETTO
■	3549,00	NETTO
■	4188,00	NETTO
■	4448,00	NETTO



■	3633,00	NETTO
■	3832,00	NETTO
■	4471,00	NETTO
■	4731,00	NETTO



■	3633,00	NETTO
■	3832,00	NETTO
■	4471,00	NETTO
■	4731,00	NETTO



■	3685,00	NETTO
■	3884,00	NETTO
■	4523,00	NETTO
■	4783,00	NETTO



■	3738,00	NETTO
■	3937,00	NETTO
■	4576,00	NETTO
■	4836,00	NETTO



■	3738,00	NETTO
■	3937,00	NETTO
■	4576,00	NETTO
■	4836,00	NETTO



■	3550,00	NETTO
■	3749,00	NETTO
■	4388,00	NETTO
■	4648,00	NETTO



■	3586,00	NETTO
■	3785,00	NETTO
■	4424,00	NETTO
■	4684,00	NETTO



■	3586,00	NETTO
■	3785,00	NETTO
■	4424,00	NETTO
■	4684,00	NETTO



■	3423,00	NETTO
■	3622,00	NETTO
■	4261,00	NETTO
■	4521,00	NETTO



■	3623,00	NETTO
■	3822,00	NETTO
■	4461,00	NETTO
■	4721,00	NETTO



■	4263,00	NETTO
■	4462,00	NETTO
■	5101,00	NETTO
■	5361,00	NETTO



■	4263,00	NETTO
■	4462,00	NETTO
■	5101,00	NETTO
■	5361,00	NETTO



■	2610,00	NETTO
■	2809,00	NETTO
■	3448,00	NETTO
■	3708,00	NETTO



■	2610,00	NETTO
■	2809,00	NETTO
■	3448,00	NETTO
■	3708,00	NETTO

CENA: ■ DRZWI BEZ OKUCI (ośc. metalowa) ■ DRZWI Z OKUCIAMI (ośc. metalowa) ■ DRZWI Z OKUCIAMI (ośc. energo) ■ DRZWI Z OKUCIAMI (ośc. termo)



■	3423,00	NETTO
■	3622,00	NETTO
■	4261,00	NETTO
■	4521,00	NETTO



■	3623,00	NETTO
■	3822,00	NETTO
■	4461,00	NETTO
■	4721,00	NETTO



■	3423,00	NETTO
■	3622,00	NETTO
■	4261,00	NETTO
■	4521,00	NETTO



■	3623,00	NETTO
■	3822,00	NETTO
■	4461,00	NETTO
■	4721,00	NETTO



■	3623,00	NETTO
■	3822,00	NETTO
■	4461,00	NETTO
■	4721,00	NETTO



■	2610,00	NETTO
■	2809,00	NETTO
■	3448,00	NETTO
■	3708,00	NETTO



■	2610,00	NETTO
■	2809,00	NETTO
■	3448,00	NETTO
■	3708,00	NETTO



■	2610,00	NETTO
■	2809,00	NETTO
■	3448,00	NETTO
■	3708,00	NETTO



■	2610,00	NETTO
■	2809,00	NETTO
■	3448,00	NETTO
■	3708,00	NETTO



■	2610,00	NETTO
■	2809,00	NETTO
■	3448,00	NETTO
■	3708,00	NETTO

Aplikacje 8-14 do wyboru w wersji GLASS BLACK bądź SPIEK (NERO/TAN).

APLIKACJE GLASS BLACK
wykonane są z czarnego szkła lacobel o grubości 4 mm.

APLIKACJE SPIEK
wykonane są z naturalnego kamienia na podkładzie z włóknem szklanym o grubości 1,5 do 2 mm (patrz str. 56).

APLIKACJE GLASS BLACK i SPIEK W TEJ SAMEJ CENIE.

CENA OBEJMUJE APLIKACJE PO JEDNEJ STRONIE DRZWI (dopłata do aplikacji po drugiej stronie drzwi: 300,00 NETTO)

CENA OBEJMUJE APLIKACJE PO JEDNEJ STRONIE DRZWI (dopłata do aplikacji po drugiej stronie drzwi: 300,00 NETTO)

DRZWI 68 mm

KOLEKCJA: GRANDE 68, GRANDE 68 PŁASKIE

MISTRZOWSKA

JAKOŚĆ

setto

GRANDE 68, GRANDE 68 PŁASKIE

DRZWI O ZWIĘKSZONEJ ODPORNOŚCI NA WŁAMANIE RC2

INFORMACJE TECHNICZNE

GRANDE 68, GRANDE 68 PŁASKIE (68 mm)

DANE TECHNICZNE SKRZYDŁA DRZWIOWEGO

SKRZYDŁO	waga skrzydła pełnego w kg dla 90 cm	26,5 - 28,5
	grubość w mm	68 ± 1
	wypełnienie	styropian
	grubość blachy w mm	0,5 - 0,7
	rodzaj powłoki	drewnopodobne
	bolce przeciwwyważeniowe	3
	przyłga (felc)	4-stronna
	grubość przyłgi w mm	15
	grubość wręgi w mm	53
	wsp. przenikalności cieplnej (z ościeżnicą metalową)	pełne U=1,1 W/(m ² ·K) przeszkłone U=1,4 W/(m ² ·K)
ZAWIASY	rodzaj	zawias trójdzielny
	powłoka	ocynk biały
	kłasa	7
	ilość	3
ZAMKI	podstawowy 3-bolcowy	na wkładkę patentową
	dotychczasowy 3-bolcowy	na wkładkę patentową

GRANDE 68, GRANDE 68 PŁASKIE (68 mm)

Rozmiar	Szerokość otworu w świetle ościeżnicy (cm)	Wysokość otworu w świetle ościeżnicy (cm)	Szerokość drzwi z ościeżnicą (cm)	Wysokość drzwi z ościeżnicą (cm)	Szerokość otworu w murze (cm)	Wysokość otworu w murze (cm)
wymiar dla ościeżnicy metalowej i ENERGO						
80N	78	198	88	205	90	206
90	90	200	100	207	102	208
100	100	200	110	207	112	208
wymiar dla ościeżnicy TERMO						
80N	78,5	198,5	90,5	206,5	92,5	207,5
90	90,5	200,5	102,5	208,5	104,5	209,5
100	100,5	200,5	112,5	208,5	114,5	209,5

KONSTRUKCJA DRZWI

Skrzydło pełne lub przeszklone GRANDE 68, GRANDE 68 PŁASKIE wykonane jest w wersji przylgowej o grubości 68 mm ± 1 mm. Zewnętrzną powierzchnię wykonano z najwyższej jakości blachy cynkowanej ogniowo pokrytej folią PVC. Powierzchnia dodatkowo zabezpieczona jest folią ochronną, którą należy zdjąć niezwłocznie po montażu drzwi. Wypełnienie termoizolacyjne stanowi polistyren ekspandowany. W skrzydle zamontowano ramiak drewniany osadzony wokół skrzydła, oraz wzmocnienia w miejscu osadzenia zawiasów i zamków. Standardowo drzwi wyposażone są w dwa zamki trójbolcowe na wkładkę patentową w rozmiarze 40/50. Skrzydło wyposażone jest w bolce przeciwwyważeniowe. Istnieje możliwość skrócenia drzwi od 2 do 12 cm (w zależności od modelu). Ościeżnica drzwi wykonana jest z kształowników stalowych ocynkowanych, pokryta okleiną PVC.

Istnieje możliwość dokupienia ościeżnicy **TERMO** (w zestawie komplet osłonek na zawiasy) bądź **ENERGO**. Wysokiej jakości wcisłana uszczelka w skrzydle i ościeżnicy zapewnia szczelność i cichą pracę drzwi. Skrzydła wykonane są w systemie 4-stronnej przyłgi, posiadają 3 zawiasy trójdzielne używane w drzwiach antywłamaniowych. Drzwi są przeznaczone do montażu w pomieszczeniach mieszkalnych, użyteczności publicznej i pomieszczeniach przemysłowych jako zewnętrzne. Drzwi są odporne na zniekształcenia, warunki pogodowe, mają wzmocnioną konstrukcję stalową, oraz zwiększoną odporność na wilgoć.

PRZESZKLENIA

Przeszklenia ozdobne w ramkach ze stali nierdzewnej INOX, struktura szcztotkowa oraz malowana proszkowo. Charakteryzują się brakiem łączenia elementów w narożnikach, oraz brakiem zaślepek montażowych od strony wewnętrznej.



GRUBOŚĆ SKRZYDŁA 68 mm

SZEROKOŚĆ SKRZYDŁA w zależności od wybranej kolekcji:

80N,
90, 100 cm

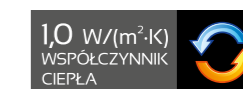

UWAGA

Współczynnik izolacji akustycznej i przenikalności cieplnej dotyczy drzwi pełnych w pakiecie z ościeżnicą drewniano - metalową (tzw. ciepłą - ENERGO).

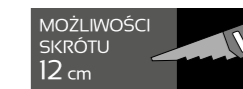

CENA SKRÓTU

200,00 NETTO
od 2 do 12 cm

Szyby MLECZNE, LUSTRZANE, typu RE-FLEX o odcieniu BRĄZOWYM, na specjalne zamówienie szyby PRZEZROCZYSTE, typu "LUSTRO WENECKIE", GRAFITOWE (za dopłatą), CZARNE (za dopłatą) i w opcji dodatkowej szyba klasy bezpieczeństwa P4 (za dodatkową opłatą dla każdego rodzaju przeszklenia). Pakiety szybowe dostępne: GLASS z przeszkleniem lustro weneckie oraz grafit, STEP z przeszkleniem lustro weneckie, grafit bądź DIP. Od zewnątrz szyba czarna lacobel zespolona z przeszkleniem. Od wewnątrz ramka Nero. Przeszklenia Ceramic w szybach DIP wykonane w technologii ceramicznego druku cyfrowego utwardzone w procesie hartowania, zespolone w pakiecie ze szkłem przeciwsłonecznym (refleksyjnym).

Ramki INOX należy konserwować co pół roku specjalistycznym preparatem do czyszczenia i konserwacji stali nierdzewnej.

WYPOSAŻENIE

1,1 W/(m²·K)
WSPÓŁCZYNNIK
CIEPŁA (pełne)



1,4 W/(m²·K)
WSPÓŁCZYNNIK
CIEPŁA (przeszklone)



STANDARDOWE



WYPOSAŻENIE

1,0 W/(m²·K)
WSPÓŁCZYNNIK
CIEPŁA (pełne)



1,3 W/(m²·K)
WSPÓŁCZYNNIK
CIEPŁA (przeszklone)



ZA DOPŁATĄ

POLECAMY OŚCIEŻNICA ENERGO



Ościeżnica drewniano-metalowa ENERGO 68 mm wykonana jest z drewna klejonego sosnowego, pokryta kształtownikiem metalowym oklejonym okleiną PVC w kolorze skrzydła, zawias trójdzielny, próg z wkładką termiczną.

DOPŁATA do ościeżnicy ENERGO*
dla skrzydła 80N, 90 cm
589,00 NETTO
dla skrzydła 100 cm
789,00 NETTO

*dopłatę należy doliczyć do cen z osł. metalową



DOSTĘPNE KOLORY:

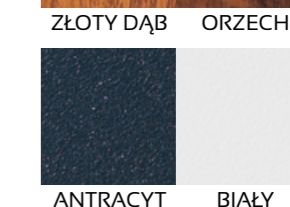
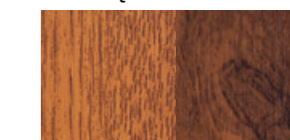

ZAWIAS TRÓJDZIELNY



ZACZEP Z REGULACJĄ JĘZYKA

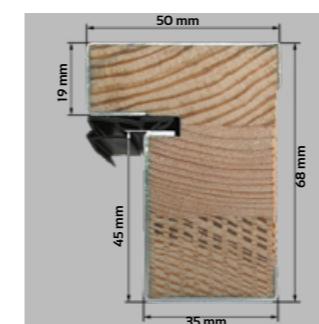

PRZEKRÓJ OŚCIEŻNICY ENERGO

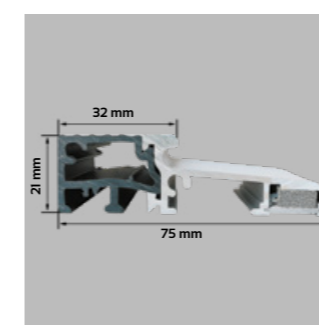

PRÓG ENERGO Z WKŁADKĄ TERMICZNĄ

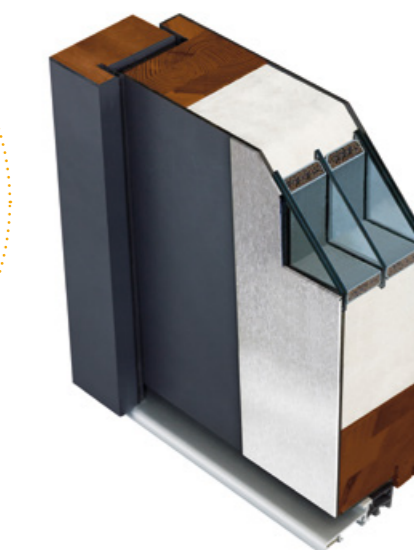

PRZEKRÓJ SKRZYDŁA Z OŚCIEŻNICĄ ENERGO

WYPOSAŻENIE



ZAWIAS 3D



REGULACJA JĘZYKA

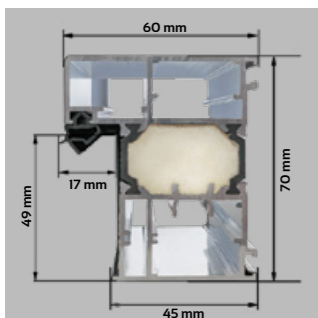

PRZEKRÓJ OŚCIEŻNICY TERMO

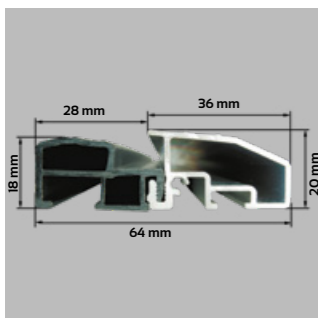

PRÓG ALUMINIOWY Z WKŁADKĄ TERMICZNĄ



ZA DOPŁATĄ

POLECAMY OŚCIEŻNICA TERMO

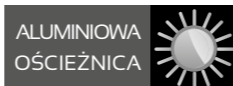

Nie występuje dla skrzydeł z kolekcji PRIMO 68

Ościeżnica aluminiowa TERMO 68 mm, wypełniona materiałem izolacyjnym, pokryta okleiną PVC w kolorze skrzydła, zawias 3D, próg termiczny.

DOPŁATA do ościeżnicy TERMO*
dla skrzydła 80N, 90 cm 899,00 NETTO
dla skrzydła 100 cm 1100,00 NETTO

*dopłatę należy doliczyć do cen z ośc. metalową



DOSTĘPNE KOLORY:



ZŁOTY DĄB ORZECH

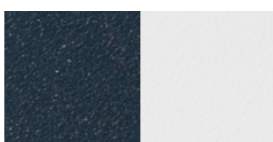

ANTRACYT BIAŁY



WINCHESTER CZARNY

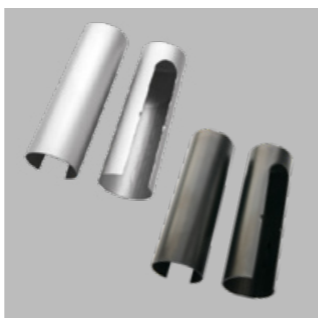

OSŁONKI NA ZAWIASY

GRANDE 68

DRZWI JEDNOSKRZYDŁOWE TŁOCZONE
DRZWI O ZWIĘKSZONEJ ODPORNOŚCI NA WŁAMANIE RC2

CENY w katalogu obejmują skrzydło 80N i 90 cm

DOPŁATA do szyb: grafit, czarna, klasy P4: 200,00 NETTO

INTARSJA LOFT 1, 2, 3, 4 (patrz str. 53) w modelu:
FABIO, DIEGO, DARIO, SERGIO, ALFREDO: 250,00 NETTO

MOŻLIWOŚCI SKRÓTU 12 cm
CENA SKRÓTU 200,00 NETTO od 2 do 12 cm



ZŁOTY DĄB ORZECH

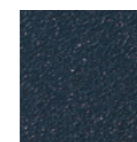

ANTRACYT

DRZWI O ZWIĘKSZONEJ ODPORNOŚCI NA WŁAMANIE RC2 WEDŁUG NORMY PN-EN1627:2012 DOTYCZY DRZWI PEŁNYCH Z OŚCIEŻNICĄ METALOWĄ OTWIERANYCH NA ZEWNĄTRZ Z ZASTOSOWANIEM OKUC (KLAMKA, ROZETA, WKŁADKA), PRZEZNACZONYCH DO DANEJ KLASY.

PRZESZKLENIE w modelu MARCO REFLEX 68 występuje tylko w wersji REFLEX BRĄZOWY.



PLYTKO TŁOCZONE
80N,
90
GŁĘBOKO TŁOCZONE

CENA: DRZWI BEZ OKUC (ośc. metalowa) DRZWI Z OKUCIAMI (ośc. metalowa) DRZWI Z OKUCIAMI (ośc. energo) DRZWI Z OKUCIAMI (ośc. termo)

Model	Bez okuc	Z okuciami (ośc. metalowa)	Z okuciami (ośc. energo)	Z okuciami (ośc. termo)
WI16 PEŁNE 68	1989,00 NETTO	2277,00 NETTO	2866,00 NETTO	3176,00 NETTO
MARCO REFLEX 68	2651,00 NETTO	2939,00 NETTO	3528,00 NETTO	3838,00 NETTO
DARIO 68	2693,00 NETTO	2981,00 NETTO	3570,00 NETTO	3880,00 NETTO
DARIO NERO 68	2693,00 NETTO	2981,00 NETTO	3570,00 NETTO	3880,00 NETTO
DARIO UNO 68	2693,00 NETTO	2981,00 NETTO	3570,00 NETTO	3880,00 NETTO
RAFFAELLO 68	2693,00 NETTO	2981,00 NETTO	3570,00 NETTO	3880,00 NETTO
RAFFAELLO UNO 68	2693,00 NETTO	2981,00 NETTO	3570,00 NETTO	3880,00 NETTO
PAOLO 68	2703,00 NETTO	2991,00 NETTO	3580,00 NETTO	3890,00 NETTO
PAOLO NERO 68	2703,00 NETTO	2991,00 NETTO	3580,00 NETTO	3890,00 NETTO
PAOLO UNO 68	2703,00 NETTO	2991,00 NETTO	3580,00 NETTO	3890,00 NETTO

DO CEN NALEŻY DOLICZYĆ PODATEK VAT

GRANDE 68

DRZWI JEDNOSKRZYDŁOWE TŁOCZONE

DRZWI O ZWIĘKSZONEJ ODPORNOŚCI NA WŁAMANIE RC2

CENY w katalogu obejmują skrzydło 80N i 90 cm

DOPLATA do szyb: grafit, czarna, tłasy P4: 200,00 NETTO

INTARSJA LOFT 1, 2, 3, 4 (patrz str. 53) w modelu: FABIO, DIEGO, DARIO, SERGIO, ALFREDO: 250,00 NETTO



MOŻLIWOŚCI SKRÓTU
12 cm

CENA SKRÓTU
200,00 NETTO
od 2 do 12 cm

OŚCIEŻNICA TERMO ALUMINIOWA OŚCIEŻNICA		OŚCIEŻNICA ENERGO CIEPŁA OŚCIEŻNICA	
POLECAMY		POLECAMY	
<small>DRZWI Z OŚCIEŻNICĄ TERMO OPRACOWANA WYKONANĄ PRZEZ „CZYSTE POWIETRZE”</small>		<small>DRZWI Z OŚCIEŻNICĄ ENERGO OPRACOWANA WYKONANĄ PRZEZ „CZYSTE POWIETRZE”</small>	

GRUBOŚĆ SKRZYDŁA **68** mm

SZEROKOŚĆ SKRZYDŁA

80N, PŁYTKO TŁOCZONE
90 cm GŁĘBOKO TŁOCZONE



ANGELO 68
■ 2955,00 NETTO
■ 3243,00 NETTO
■ 3832,00 NETTO
■ 4142,00 NETTO



ANGELO NERO 68
■ 2955,00 NETTO
■ 3243,00 NETTO
■ 3832,00 NETTO
■ 4142,00 NETTO



RINO 68
■ 2955,00 NETTO
■ 3243,00 NETTO
■ 3832,00 NETTO
■ 4142,00 NETTO



DIEGO 68
■ 2955,00 NETTO
■ 3243,00 NETTO
■ 3832,00 NETTO
■ 4142,00 NETTO



DIEGO NERO 68
■ 2955,00 NETTO
■ 3243,00 NETTO
■ 3832,00 NETTO
■ 4142,00 NETTO



ANTONIO 68
■ 2903,00 NETTO
■ 3191,00 NETTO
■ 3780,00 NETTO
■ 4090,00 NETTO



LEONARDO 68
■ 2903,00 NETTO
■ 3191,00 NETTO
■ 3780,00 NETTO
■ 4090,00 NETTO

do wyczerpania zapasów

LEONARDO DIP 68
■ 3103,00 NETTO
■ 3391,00 NETTO
■ 3980,00 NETTO
■ 4290,00 NETTO



DIEGO NERO 68
■ 2955,00 NETTO
■ 3243,00 NETTO
■ 3832,00 NETTO
■ 4142,00 NETTO



RICARDO 68
■ 3029,00 NETTO
■ 3317,00 NETTO
■ 3906,00 NETTO
■ 4216,00 NETTO



RICARDO NERO 68
■ 3029,00 NETTO
■ 3317,00 NETTO
■ 3906,00 NETTO
■ 4216,00 NETTO



MARIO 68
■ 3092,00 NETTO
■ 3380,00 NETTO
■ 3969,00 NETTO
■ 4279,00 NETTO



LORENZO NERO 68
■ 3092,00 NETTO
■ 3380,00 NETTO
■ 3969,00 NETTO
■ 4279,00 NETTO

CENA: ■ DRZWI BEZ OKUĆ (ośc. metalowa) ■ DRZWI Z OKUCIAMI (ośc. metalowa) ■ DRZWI Z OKUCIAMI (ośc. energo) ■ DRZWI Z OKUCIAMI (ośc. termo)



ROBERTO 68
■ 2903,00 NETTO
■ 3191,00 NETTO
■ 3780,00 NETTO
■ 4090,00 NETTO



ROBERTO UNO 68
■ 2903,00 NETTO
■ 3191,00 NETTO
■ 3780,00 NETTO
■ 4090,00 NETTO

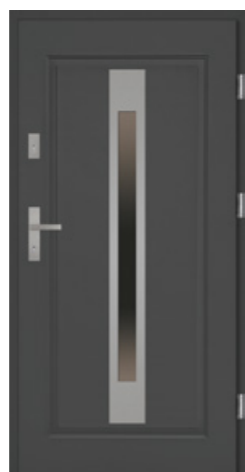

FABIO 68
■ 2903,00 NETTO
■ 3191,00 NETTO
■ 3780,00 NETTO
■ 4090,00 NETTO



FABIO NERO 68
■ 2903,00 NETTO
■ 3191,00 NETTO
■ 3780,00 NETTO
■ 4090,00 NETTO



FABIO UNO 68
■ 2903,00 NETTO
■ 3191,00 NETTO
■ 3780,00 NETTO
■ 4090,00 NETTO



LORENZO DIP 68
■ 3292,00 NETTO
■ 3580,00 NETTO
■ 4169,00 NETTO
■ 4479,00 NETTO



ENRICO 68
■ 3092,00 NETTO
■ 3380,00 NETTO
■ 3969,00 NETTO
■ 4279,00 NETTO



ENRICO DIP 68
■ 3292,00 NETTO
■ 3580,00 NETTO
■ 4169,00 NETTO
■ 4479,00 NETTO



ENZO 68
■ 3255,00 NETTO
■ 3543,00 NETTO
■ 4132,00 NETTO
■ 4442,00 NETTO



ENZO NERO 68
■ 3255,00 NETTO
■ 3543,00 NETTO
■ 4132,00 NETTO
■ 4442,00 NETTO

GRANDE 68

DRZWI JEDNOSKRZYDŁOWE TŁOCZONE

DRZWI O ZWIĘKSZONEJ ODPORNOŚCI NA WŁAMANIE RC2

CENY w katalogu obejmują skrzydło 90 cm

MOŻLIWOŚCI SKRÓTU 12 cm
CENA SKRÓTU 200,00 NETTO od 2 do 12 cm

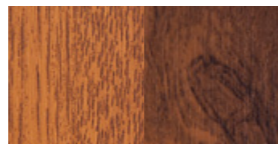

ZŁOTY DĄB ORZECH

DRZWI O ZWIĘKSZONEJ ODPORNOŚCI NA WŁAMANIE RC2 WEDŁUG NORMY PN-EN1627:2012 DOTYCZY DRZWI PEŁNYCH Z OŚCIEŻNICĄ METALOWĄ OTWIERANYCH NA ZEWNĄTRZ Z ZASTOSOWANIEM OKUĆ (KLAMKA, ROZETA, WIKŁADKA), PRZEZNACZONYCH DO DANEJ KLASY.

OŚCIEŻNICA TERMO ALUMINIOWA OŚCIEŻNICA POLECAMY	OŚCIEŻNICA ENERGO CIEPŁA OŚCIEŻNICA POLECAMY
<small>DRZWI Z OŚCIEŻNICĄ TERMO SPŁYNIAJĄ WYKORZYSTUJĄCĄ PROCES "CZYSZTE POWIETRZE"</small>	<small>DRZWI Z OŚCIEŻNICĄ ENERGO SPŁYNIAJĄ WYKORZYSTUJĄCĄ PROCES "CZYSZTE POWIETRZE"</small>



CENA: ■ DRZWI BEZ OKUĆ (ośc. metalowa) ■ DRZWI Z OKUCIAMI (ośc. metalowa) ■ DRZWI Z OKUCIAMI (ośc. energo) ■ DRZWI Z OKUCIAMI (ośc. termo)

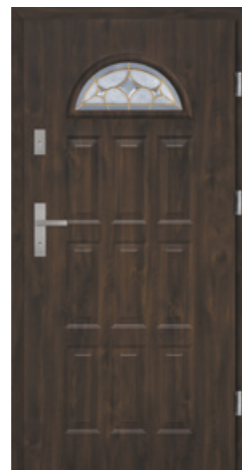
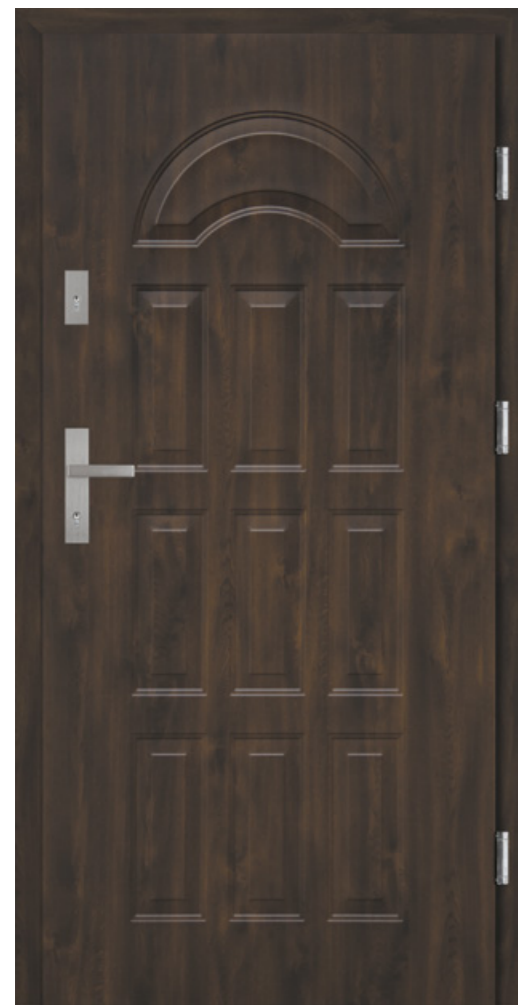

W3 J 68
■ 2336,00 NETTO
■ 2624,00 NETTO
■ 3213,00 NETTO
■ 3523,00 NETTO



W3 L1 68
■ 2336,00 NETTO
■ 2624,00 NETTO
■ 3213,00 NETTO
■ 3523,00 NETTO



W3 L2 68
■ 2409,00 NETTO ■ 3286,00 NETTO
■ 2697,00 NETTO ■ 3596,00 NETTO

W3 PEŁNE 68
■ 1989,00 NETTO ■ 2866,00 NETTO
■ 2277,00 NETTO ■ 3176,00 NETTO
RC2 2535,00 NETTO

GRANDE 68 PŁASKIE

DRZWI JEDNOSKRZYDŁOWE PŁASKIE

DRZWI O ZWIĘKSZONEJ ODPORNOŚCI NA WŁAMANIE RC2

CENY w katalogu obejmują skrzydło 80N i 90 cm

DOPLATA do drzwi 100 cm: 250,00 NETTO
 DOPLATA do szyb: grafit, czarna, klasy P4: 200,00 NETTO
 INTARSJA LOFT 1, 2, 3, 4 (patrz str. 53) w modelu:
 FABIO, DIEGO, DARIO, SERGIO, ALFREDO: 250,00 NETTO

MOŻLIWOŚCI SKRÓTU 15 cm
CENA SKRÓTU 200,00 NETTO od 2 do 15 cm

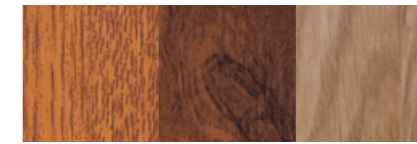

ZŁOTY DĄB ORZECH WINCHESTER*

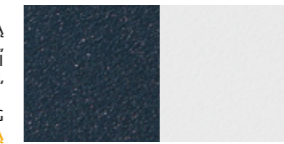

ANTRACYT BIAŁY

*WINCHESTER NIE WYSTĘPUJE W MODELACH Z RAMKĄ PVC I W SZEROKOŚCI 100 cm.

UWAGA! WZORY Z APLIKACJAMI GLASS BLACK I SPIEK POSIADAJĄ PRZERWY TECHNOLOGICZNE 1-2 CM OD KRAWĘDZI SKRZYDŁA, KTÓRE ZAPOBIEGAJĄ EWENTUALNYM USZKODZENIOM APLIKACJI POWSTAŁYM PODCZĄS PRODUKCJI, TRANSPORTU, MONTAŻU, EKSPLOATACJI.

DRZWI O ZWIĘKSZONEJ ODPORNOŚCI NA WŁAMANIE RC2 WEDŁUG NORMY PN-EN1627:2012 DOTYCZY DRZWI PEŁNYCH Z OŚCIEŻNICĄ METALOWĄ OTWIERANYCH NA ZEWNĄTRZ Z ZASTOSOWANIEM OKUĆ (KLAMKA, ROZETA, WIKŁADKA), PRZEZNACZONYCH DO DANEJ KLASY.

PRZESZKLENIE w modelu MARCO REFLEX PŁASKIE występuje tylko w wersji REFLEX BRĄZOWY.

CENA: ■ DRZWI BEZ OKUĆ (ośc. metalowa) ■ DRZWI Z OKUCIAMI (ośc. metalowa) ■ DRZWI Z OKUCIAMI (ośc. energo) ■ DRZWI Z OKUCIAMI (ośc. termo)



PEŁNE PŁASKIE
■ 1989,00 NETTO
■ 2277,00 NETTO
■ 2866,00 NETTO
■ 3176,00 NETTO
RC2 2535,00 NETTO



MARCO REFLEX PŁASKIE
■ 2651,00 NETTO
■ 2939,00 NETTO
■ 3528,00 NETTO
■ 3838,00 NETTO



DARIO PŁASKIE
■ 2693,00 NETTO
■ 2981,00 NETTO
■ 3570,00 NETTO
■ 3880,00 NETTO



DARIO UNO PŁASKIE
■ 2693,00 NETTO
■ 2981,00 NETTO
■ 3570,00 NETTO
■ 3880,00 NETTO



PAOLO PŁASKIE
■ 2693,00 NETTO
■ 2981,00 NETTO
■ 3570,00 NETTO
■ 3880,00 NETTO



PAOLO UNO PŁASKIE
■ 2693,00 NETTO
■ 2981,00 NETTO
■ 3570,00 NETTO
■ 3880,00 NETTO



ROBERTO PŁASKIE
■ 2903,00 NETTO
■ 3191,00 NETTO
■ 3780,00 NETTO
■ 4090,00 NETTO



ROBERTO UNO PŁASKIE
■ 2903,00 NETTO
■ 3191,00 NETTO
■ 3780,00 NETTO
■ 4090,00 NETTO



FABIO PŁASKIE
■ 2903,00 NETTO
■ 3191,00 NETTO
■ 3780,00 NETTO
■ 4090,00 NETTO



FABIO UNO PŁASKIE
■ 2903,00 NETTO
■ 3191,00 NETTO
■ 3780,00 NETTO
■ 4090,00 NETTO

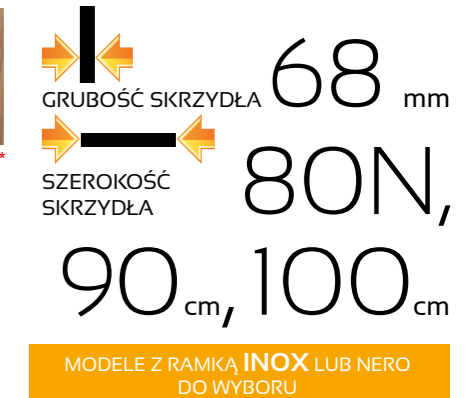

GRANDE 68 PŁASKIE

DRZWI JEDNOSKRZYDŁOWE PŁASKIE

DRZWI O ZWIĘKSZONEJ ODPORNOŚCI NA WŁAMANIE RC2

CENY w katalogu obejmują skrzydło 80N i 90 cm

DOPLATA do drzwi 100 cm: 250,00 NETTO DOPLATA do szyb: grafit, czarna, łlasy P4: 200,00 NETTO
INTARSJA LOFT 1, 2, 3, 4 (patrz str. 53) w modelu: FABIO, DIEGO, DARIO, SERGIO, ALFREDO: 250,00 NETTO



MOŻLIWOŚCI SKRÓTU 15 cm

CENA SKRÓTU 200,00 NETTO od 2 do 15 cm

OŚCIEŻNICA TERMO ALUMINIOWA OŚCIEŻNICA POLECAMY	OŚCIEŻNICA ENERGO CIEPŁA OŚCIEŻNICA POLECAMY
<small>DRZWI Z OŚCIEŻNICĄ TERMO SPŁYNIAJĄCĄ WYKORZYSTUJĄCĄ TECHNOLOGIĘ „CZYSZTE POWIETRZE”</small>	<small>DRZWI Z OŚCIEŻNICĄ ENERGO SPŁYNIAJĄCĄ WYKORZYSTUJĄCĄ TECHNOLOGIĘ „CZYSZTE POWIETRZE”</small>

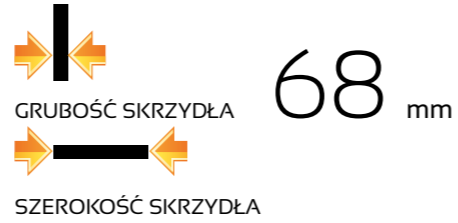

MODELE Z RAMKĄ INOX LUB NERO DO WYBORU

RAFFAELLO PŁASKIE

■	2903,00	NETTO
■	3191,00	NETTO
■	3780,00	NETTO
■	4090,00	NETTO

RAFFAELLO UNO PŁASKIE

■	2903,00	NETTO
■	3191,00	NETTO
■	3780,00	NETTO
■	4090,00	NETTO

ANTONIO PŁASKIE

■	2903,00	NETTO
■	3191,00	NETTO
■	3780,00	NETTO
■	4090,00	NETTO

CENA: ■ DRZWI BEZ OKUĆ (ośc. metalowa) ■ DRZWI Z OKUCIAMI (ośc. metalowa) ■ DRZWI Z OKUCIAMI (ośc. energo) ■ DRZWI Z OKUCIAMI (ośc. termo)



VALENTINO PŁASKIE

■	2966,00	NETTO
■	3254,00	NETTO
■	3843,00	NETTO
■	4153,00	NETTO



VALENTINO UNO PŁASKIE

■	2966,00	NETTO
■	3254,00	NETTO
■	3843,00	NETTO
■	4153,00	NETTO



SERGIO PŁASKIE

■	2966,00	NETTO
■	3254,00	NETTO
■	3843,00	NETTO
■	4153,00	NETTO



SERGIO DIP PŁASKIE

■	3166,00	NETTO
■	3454,00	NETTO
■	4043,00	NETTO
■	4353,00	NETTO



SERGIO UNO PŁASKIE

■	2966,00	NETTO
■	3254,00	NETTO
■	3843,00	NETTO
■	4153,00	NETTO



MATTEO PŁASKIE

■	2966,00	NETTO
■	3254,00	NETTO
■	3843,00	NETTO
■	4153,00	NETTO



MATTEO UNO PŁASKIE

■	2966,00	NETTO
■	3254,00	NETTO
■	3843,00	NETTO
■	4153,00	NETTO



IVO PŁASKIE

■	2966,00	NETTO
■	3254,00	NETTO
■	3843,00	NETTO
■	4153,00	NETTO



IVO UNO PŁASKIE

■	2966,00	NETTO
■	3254,00	NETTO
■	3843,00	NETTO
■	4153,00	NETTO



ALFREDO PŁASKIE

■	2966,00	NETTO
■	3254,00	NETTO
■	3843,00	NETTO
■	4153,00	NETTO



EMILIO NERO PŁASKIE

■	2966,00	NETTO
■	3254,00	NETTO
■	3843,00	NETTO
■	4153,00	NETTO



EMILIO UNO NERO PŁASKIE

■	2966,00	NETTO
■	3254,00	NETTO
■	3843,00	NETTO
■	4153,00	NETTO



MARCELLO PŁASKIE

■	2966,00	NETTO
■	3254,00	NETTO
■	3843,00	NETTO
■	4153,00	NETTO



MARCELLO UNO NERO PŁASKIE

■	2966,00	NETTO
■	3254,00	NETTO
■	3843,00	NETTO
■	4153,00	NETTO



DIEGO PŁASKIE

■	2966,00	NETTO
■	3254,00	NETTO
■	3843,00	NETTO
■	4153,00	NETTO



VALENTINO UNO PŁASKIE

■	2966,00	NETTO
■	3254,00	NETTO
■	3843,00	NETTO
■	4153,00	NETTO



SERGIO UNO PŁASKIE

■	2966,00	NETTO
■	3254,00	NETTO
■	3843,00	NETTO
■	4153,00	NETTO



SERGIO UNO PŁASKIE

■	2966,00	NETTO
■	3254,00	NETTO
■	3843,00	NETTO
■	4153,00	NETTO



SERGIO UNO PŁASKIE

■	2966,00	NETTO
■	3254,00	NETTO
■	3843,00	NETTO
■	4153,00	NETTO



SERGIO UNO PŁASKIE

■	2966,00	NETTO
■	3254,00	NETTO
■	3843,00	NETTO
■	4153,00	NETTO



DIEGO PŁASKIE

■	2966,00	NETTO
■	3254,00	NETTO
■	3843,00	NETTO
■	4153,00	NETTO



LUCIANO NERO PŁASKIE

■	2966,00	NETTO
■	3254,00	NETTO
■	3843,00	NETTO
■	4153,00	NETTO



LUCIANO UNO NERO PŁASKIE

■	2966,00	NETTO
■	3254,00	NETTO
■	3843,00	NETTO
■	4153,00	NETTO



MARIO PŁASKIE

■	2966,00	NETTO
■	3254,00	NETTO
■	3843,00	NETTO
■	4153,00	NETTO



RINO PŁASKIE

■	2966,00	NETTO
■	3254,00	NETTO
■	3843,00	NETTO
■	4153,00	NETTO



■	2966,00	NETTO
■	3254,00	NETTO
■	3843,00	NETTO
■	4153,00	NETTO



■	2966,00	NETTO
■	3254,00	NETTO
■	3843,00	NETTO
■	4153,00	NETTO



■	3166,00	NETTO
■	3454,00	NETTO
■	4043,00	NETTO
■	4353,00	NETTO



■	2997,00	NETTO
■	3285,00	NETTO
■	3874,00	NETTO
■	4184,00	NETTO

możliwość skrótów do 10 cm



■	3197,00	NETTO
■	3485,00	NETTO
■	4074,00	NETTO
■	4384,00	NETTO

możliwość skrótów do 10 cm / do wyczerpania zapasów



■	3176,00	NETTO
■	3464,00	NETTO
■	4053,00	NETTO
■	4363,00	NETTO

brak możliwości skrótów



■	3266,00	NETTO
■	3554,00	NETTO
■	4143,00	NETTO
■	4453,00	NETTO



■	3266,00	NETTO
■	3554,00	NETTO
■	4143,00	NETTO
■	4453,00	NETTO

możliwość skrótów do 10 cm



■	3727,00	NETTO
■	4015,00	NETTO
■	4604,00	NETTO
■	4914,00	NETTO

do wyczerpania zapasów



■	3727,00	NETTO
■	4015,00	NETTO
■	4604,00	NETTO
■	4914,00	NETTO



■	2997,00	NETTO
■	3285,00	NETTO
■	3874,00	NETTO
■	4184,00	NETTO

możliwość skrótów do 10 cm



■	3197,00	NETTO
■	3485,00	NETTO
■	4074,00	NETTO
■	4384,00	NETTO

możliwość skrótów do 10 cm / do wyczerpania zapasów



■	2997,00	NETTO
■	3285,00	NETTO
■	3874,00	NETTO
■	4184,00	NETTO



■	3102,00	NETTO
■	3390,00	NETTO
■	3979,00	NETTO
■	4289,00	NETTO

możliwość skrótów do 10 cm



■	3102,00	NETTO
■	3390,00	NETTO
■	3979,00	NETTO
■	4289,00	NETTO

możliwość skrótów do 10 cm

Aplikacje 8-14 do wyboru w wersji GLASS BLACK bądź SPIEK (NERO/TAN).

APLIKACJE GLASS BLACK
wykonane są z czarnego szkła lacobel o grubości 4 mm.

APLIKACJE SPIEK
wykonane są z naturalnego kamienia na podkładzie z włókna szklanego o grubości 1,5 do 2 mm (patrz str. 56).

APLIKACJE GLASS BLACK i SPIEK W TEJ SAMEJ CENIE.



■	2289,00	NETTO
■	2577,00	NETTO
■	3166,00	NETTO
■	3476,00	NETTO

Aplikacja GLASS BLACK



■	2289,00	NETTO
■	2577,00	NETTO
■	3166,00	NETTO
■	3476,00	NETTO

Aplikacja GLASS BLACK



■	2289,00	NETTO
■	2577,00	NETTO
■	3166,00	NETTO
■	3476,00	NETTO

Aplikacja GLASS BLACK



■	2289,00	NETTO
■	2577,00	NETTO
■	3166,00	NETTO
■	3476,00	NETTO

Aplikacja SPIEK TAN

CENA: ■ DRZWI BEZ OKUĆ (ośc. metalowa) ■ DRZWI Z OKUCIAMI (ośc. metalowa) ■ DRZWI Z OKUCIAMI (ośc. energo) ■ DRZWI Z OKUCIAMI (ośc. termo)



■	3239,00	NETTO
■	3527,00	NETTO
■	4116,00	NETTO
■	4426,00	NETTO

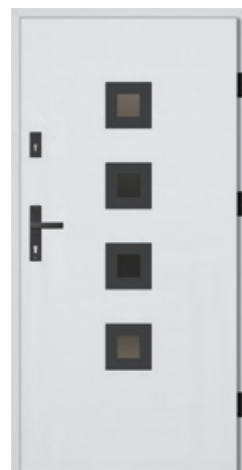

■	3239,00	NETTO
■	3527,00	NETTO
■	4116,00	NETTO
■	4426,00	NETTO



■	3066,00	NETTO
■	3354,00	NETTO
■	3943,00	NETTO
■	4253,00	NETTO

przeszklenie lustro weneckie lub grafit



■	3066,00	NETTO
■	3354,00	NETTO
■	3943,00	NETTO
■	4253,00	NETTO

przeszklenie lustro weneckie lub grafit



■	3176,00	NETTO
■	3464,00	NETTO
■	4053,00	NETTO
■	4363,00	NETTO

brak możliwości skrótów



■	2289,00	NETTO
■	2577,00	NETTO
■	3166,00	NETTO
■	3476,00	NETTO

Aplikacja SPIEK NERO



■	2289,00	NETTO
■	2577,00	NETTO
■	3166,00	NETTO
■	3476,00	NETTO

Aplikacja SPIEK TAN



■	2289,00	NETTO
■	2577,00	NETTO
■	3166,00	NETTO
■	3476,00	NETTO

Aplikacja GLASS BLACK



■	2289,00	NETTO
■	2577,00	NETTO
■	3166,00	NETTO
■	3476,00	NETTO

Aplikacja SPIEK TAN



■	2289,00	NETTO
■	2577,00	NETTO
■	3166,00	NETTO
■	3476,00	NETTO

Aplikacja SPIEK TAN

CENA OBEJMUJE APLIKACJE PO JEDNEJ STRONIE DRZWI (dopłata do aplikacji po drugiej stronie drzwi: 300,00 NETTO)

DRZWI 68 mm

KOLEKCJA: PRIMO 68

MISTRZOWSKA

JAKOŚĆ

setto

PRIMO 68

DRZWI JEDNOSKRZYDŁOWE PŁASKIE

OŚCIEŻNICA

ENERGO

CIEPŁA OŚCIEŻNICA

POLECAMY

INFORMACJE TECHNICZNE

PRIMO 68 (68 mm)

DANE TECHNICZNE SKRZYDŁA DRZWIOWEGO

SKRZYDŁO	waga skrzydła pełnego w kg dla 90 cm	26,5 - 28,5
	grubość w mm	68 ± 1
	wypełnienie	styropian
	grubość blachy w mm	0,5 - 0,7
	rodzaj powłoki	drewnopodobne
	bolce przeciwwyważeniowe	3
	przyłga (felc)	4-stronna
	grubość przyłgi w mm	15
	grubość wręgi w mm	53
	wsp. przenikalności cieplnej (z ościeżnicą metalową)	pełne U=1,2 W/(m²·K) przeszklone U=1,4 W/(m²·K)
ZAWIASY	rodzaj	zawias trójdzielny
	powłoka	ocynk biały
	klasa	7
ZAMKI	ilość	3
	podstawowy 3-bolcowy	na wkładkę patentową
	dodatkowy 3-bolcowy	na wkładkę patentową



GRUBOŚĆ SKRZYDŁA

68 mm



SZEROKOŚĆ SKRZYDŁA

80N, 90 cm

1,2 W/(m²·K)
WSPÓŁCZYNNIK
CIEPŁA (pełne)



UWAGA

Współczynnik przenikalności cieplnej dotyczy drzwi pełnych w pakiecie z ościeżnicą drewniano - metalową (tzw. ciepłą - ENERGO).

PRIMO 68 (68 mm)

Rozmiar	Szerokość otworu w świetle ościeżnicy (cm)	Wysokość otworu w świetle ościeżnicy (cm)	Szerokość drzwi z ościeżnicą (cm)	Wysokość drzwi z ościeżnicą (cm)	Szerokość otworu w murze (cm)	Wysokość otworu w murze (cm)
wymiar dla ościeżnicy metalowej i ENERGO						
80N	78	198	88	205	90	206
90	90	200	100	207	102	208

MOŻLIWOŚCI
SKRÓTU
15 cm



CENA SKRÓTU

200,00 NETTO
od 2 do 15 cm

KONSTRUKCJA DRZWI

Skrzydło pełne lub przeszklone PRIMO 68 wykonane jest w wersji przylgowej o grubości 68 mm ± 1 mm. Zewnętrzną powierzchnię wykonano z najwyższej jakości blachy cynkowanej ogniowo pokrytej folią PVC. Powierzchnia dodatkowo zabezpieczona jest folią ochronną, którą należy zdjąć niezwłocznie po montażu drzwi. Wypełnienie termoizolacyjne stanowi polistyren ekspandowany. W skrzydle zamontowano wzmocnienia w miejscach osadzenia zawias i zamków. Standardowo drzwi wyposażone są w dwa zamki trójbolcowe na wkładkę patentową w rozmiarze 40/50. Skrzydło wyposażone jest w bolce przeciwwyważeniowe. Istnieje możliwość skrócenia drzwi od 2 do 15 cm (w zależności od modelu). Ościeżnica drzwi wykonana jest z kształtowników stalowych ocynkowanych, pokryta okleiną PVC. Istnieje możliwość dokupienia ciepłej ościeżnicy drewniano-metalowej ENERGO. Wysokiej jakości uszczelka w skrzydle

i ościeżnicy zapewnia szczelność i cichą pracę drzwi. Skrzydła wykonane są w systemie 4-stronnej przyłgi, posiadają 3 zawiasy trójdzielne używane w drzwiach antywłamaniowych. Drzwi są przeznaczone do montażu w pomieszczeniach mieszkalnych, użyteczności publicznej i pomieszczeniach przemysłowych jako zewnętrzne. Drzwi są odporne na zniekształcenia, warunki pogodowe, mają wzmocnioną konstrukcję stalową, oraz zwiększoną odporność na wilgoć.

PRZESZKLENIA

Przeszklenia ozdobne z ramkami ze stali nierdzewnej INOX, struktura szczotkowana oraz malowana proszkowo. Charakteryzują się brakiem łączenia elementów w narożnikach, oraz brakiem zaślepek montażowych od strony wewnętrznej. Szyby MLECZNE, LUSTRZANE, typu REFLEX o odcieniu BRĄZOWYM, na specjalne zamówienie szyby PRZEZROCZYSTE,

typu "LUSTRO WENECKIE", GRAFITOWE (za dopłatą), CZARNE (za dopłatą) i w opcji dodatkowej szyba klasy bezpieczeństwa P4 (za dodatkową opłatą dla każdego rodzaju przeszklenia). Przeszklenia Ceramic w szybach DIP wykonane w technologii ceramicznego druku cyfrowego utwardzone w procesie hartowania, zespolone w pakiecie ze szkłem przeciwsłonecznym (refleksyjnym).

Ramki INOX należy konserwować co pół roku specjalistycznym preparatem do czyszczenia i konserwacji stali nierdzewnej.

WYPOSAŻENIE



STANDARDOWE



WYPOSAŻENIE



ZA DOPŁATĄ

POLECAMY OŚCIEŻNICA ENERGO



Ościeżnica drewniano-metalowa ENERGO 68 mm wykonana jest z drewna klejonego sosnowego, pokryta kształtownikiem metalowym oklejonym okleiną PVC w kolorze skrzydła, zawias trójdzielny, próg z wkładką termiczną.

DOPŁATA do ościeżnicy ENERGO* dla skrzydła 80N, 90 cm
589,00 NETTO

*dopłatę należy doliczyć do cen z oszczędnością



DOSTĘPNE KOLORY:

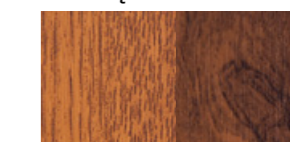

ZŁOTY DĄB ORZECH

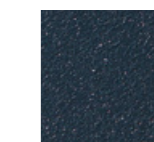

ANTRACYT



ZAWIAS TRÓJDZIELNY



ZACZEP Z REGULACJĄ JĘZYKA

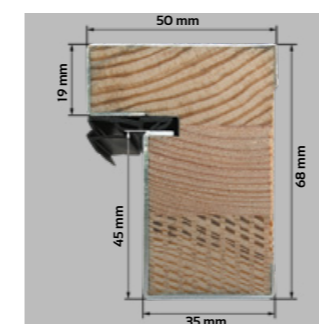

PRZEKRÓJ OŚCIEŻNICY ENERGO

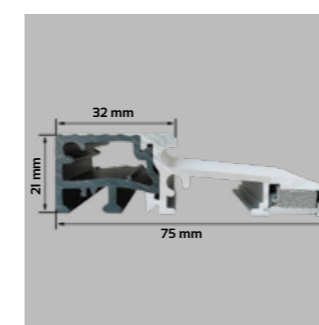

PRÓG ENERGO Z WKŁADKĄ TERMICZNĄ

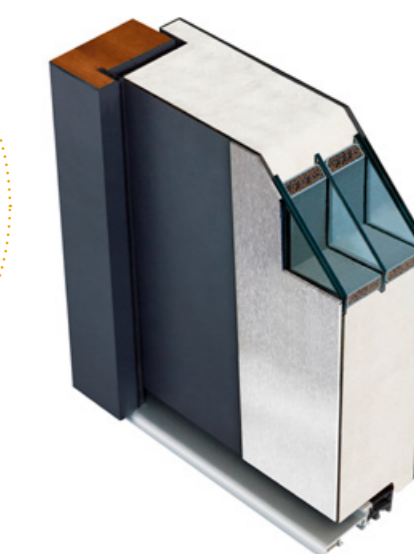

PRZEKRÓJ SKRZYDŁA Z OŚCIEŻNICĄ ENERGO

PRIMO 68

DRZWI JEDNOSKRZYDŁOWE PŁASKIE

CENY w katalogu obejmują skrzydło 80, 90 cm

DOPŁATA do szyb: grafit, czarna, klasy P4: 200,00 NETTO

MOŻLIWOŚCI SKRÓTU 15 cm
CENA SKRÓTU 200,00 NETTO od 2 do 15 cm

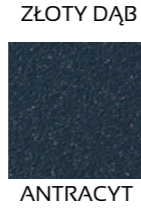

PRZESZKLENIE w modelu MARCO REFLEX PRIMO występuje tylko w wersji REFLEX BRĄZOWY.

OŚCIEŻNICA
ENERGO
CIEPŁA OŚCIEŻNICA
POLECAMY



MODELE Z RAMKĄ INOX LUB NERO DO WYBORU

CENA: ■ DRZWI BEZ OKUĆ (ośc. metalowa) ■ DRZWI Z OKUCIAMI (ośc. metalowa) ■ DRZWI Z OKUCIAMI (ośc. energo)

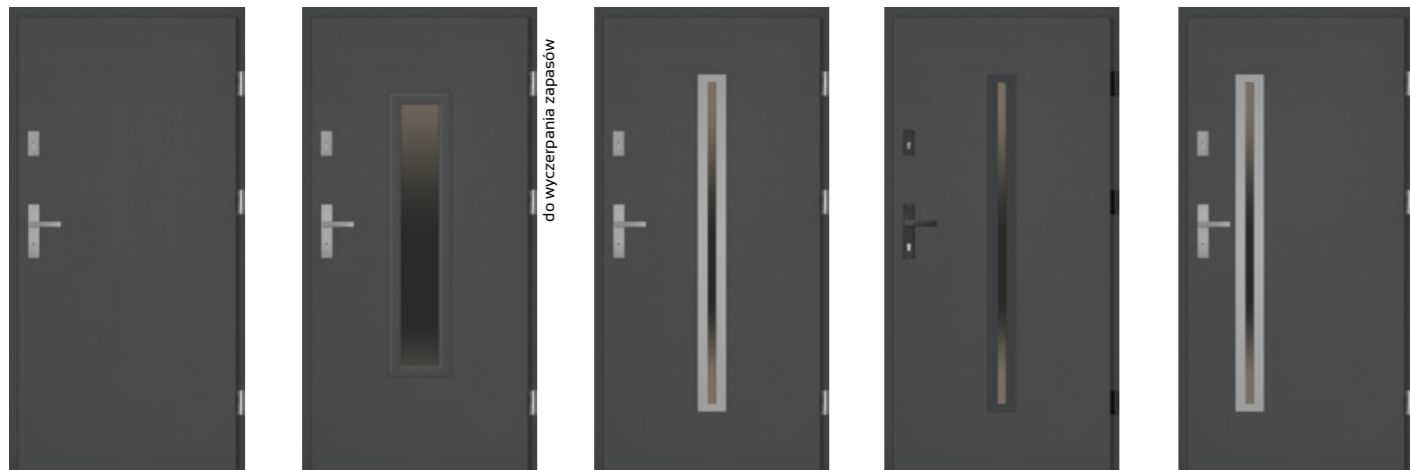

PEŁNE PRIMO	MARCO REFLEX PRIMO	PAOLO PRIMO	PAOLO PRIMO	PAOLO UNO PRIMO
■ 1727,00 NETTO	■ 2315,00 NETTO	■ 2378,00 NETTO	■ 2378,00 NETTO	■ 2378,00 NETTO
■ 2015,00 NETTO	■ 2603,00 NETTO	■ 2666,00 NETTO	■ 2666,00 NETTO	■ 2666,00 NETTO
■ 2604,00 NETTO	■ 3192,00 NETTO	■ 3255,00 NETTO	■ 3255,00 NETTO	■ 3255,00 NETTO



PAOLO UNO PRIMO	DARIO PRIMO	DARIO NERO PRIMO	DARIO UNO PRIMO	DARIO UNO NERO PRIMO
■ 2378,00 NETTO	■ 2378,00 NETTO	■ 2378,00 NETTO	■ 2378,00 NETTO	■ 2378,00 NETTO
■ 2666,00 NETTO	■ 2666,00 NETTO	■ 2666,00 NETTO	■ 2666,00 NETTO	■ 2666,00 NETTO
■ 3255,00 NETTO	■ 3255,00 NETTO	■ 3255,00 NETTO	■ 3255,00 NETTO	■ 3255,00 NETTO



RAFFAELLO PRIMO	RAFFAELLO UNO PRIMO	ANGELO 4 UNO PRIMO	ANGELO 4 DUE PRIMO	ANTONIO PRIMO
■ 2378,00 NETTO	■ 2378,00 NETTO	■ 2647,00 NETTO	■ 2647,00 NETTO	■ 2661,00 NETTO
■ 2666,00 NETTO	■ 2666,00 NETTO	■ 2935,00 NETTO	■ 2935,00 NETTO	■ 2949,00 NETTO
■ 3255,00 NETTO	■ 3255,00 NETTO	■ 3524,00 NETTO	■ 3524,00 NETTO	■ 3538,00 NETTO



ROBERTO PRIMO	ROBERTO NERO PRIMO	ROBERTO UNO NERO PRIMO	ROBERTO UNO NERO PRIMO	FABIO PRIMO
■ 2661,00 NETTO	■ 2661,00 NETTO	■ 2661,00 NETTO	■ 2661,00 NETTO	■ 2661,00 NETTO
■ 2949,00 NETTO	■ 2949,00 NETTO	■ 2949,00 NETTO	■ 2949,00 NETTO	■ 2949,00 NETTO
■ 3538,00 NETTO	■ 3538,00 NETTO	■ 3538,00 NETTO	■ 3538,00 NETTO	■ 3538,00 NETTO



FABIO NERO PRIMO	FABIO UNO PRIMO	FABIO UNO NERO PRIMO	ANGELO PRIMO	ANGELO NERO PRIMO
■ 2661,00 NETTO	■ 2661,00 NETTO	■ 2661,00 NETTO	■ 2714,00 NETTO	■ 2714,00 NETTO
■ 2949,00 NETTO	■ 2949,00 NETTO	■ 2949,00 NETTO	■ 3002,00 NETTO	■ 3002,00 NETTO
■ 3538,00 NETTO	■ 3538,00 NETTO	■ 3538,00 NETTO	■ 3591,00 NETTO	■ 3591,00 NETTO

PRIMO 68

DRZWI JEDNOSKRZYDŁOWE PŁASKIE

CENY w katalogu obejmują skrzydło 80, 90 cm

DOPLATA do szyb: grafit, czarna, klasy P4: 200,00 NETTO



MOŻLIWOŚCI SKRÓTU 15 cm

CENA SKRÓTU 200,00 NETTO od 2 do 15 cm

GRUBOŚĆ SKRZYDŁA 68 mm
SZEROKOŚĆ SKRZYDŁA 80N, 90 cm

OŚCIEŻNICA ENERGO
CIEPŁA OŚCIEŻNICA
POLECAMY

MODELE Z RAMKĄ INOX LUB NERO DO WYBORU

DIEGO PRIMO
2714,00 NETTO
3002,00 NETTO
3591,00 NETTO

DIEGO NERO PRIMO
2714,00 NETTO
3002,00 NETTO
3591,00 NETTO

CARLO PRIMO
2714,00 NETTO
3002,00 NETTO
3591,00 NETTO

CENA: ■ DRZWI BEZ OKUĆ (ość. metalowa) ■ DRZWI Z OKUCIAMI (ość. metalowa) ■ DRZWI Z OKUCIAMI (ość. energo)



CARLO NERO PRIMO
2714,00 NETTO
3002,00 NETTO
3591,00 NETTO



CARLO UNO PRIMO
2714,00 NETTO
3002,00 NETTO
3591,00 NETTO



CARLO UNO NERO PRIMO
2714,00 NETTO
3002,00 NETTO
3591,00 NETTO



CARLO DUE PRIMO
2714,00 NETTO
3002,00 NETTO
3591,00 NETTO



CARLO DUE NERO PRIMO
2714,00 NETTO
3002,00 NETTO
3591,00 NETTO

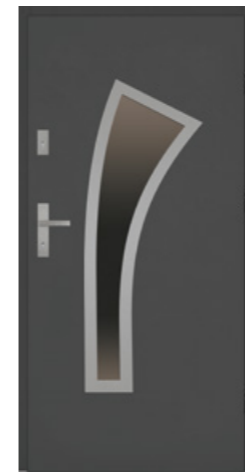

LEONARDO PRIMO
2714,00 NETTO
3002,00 NETTO
3591,00 NETTO

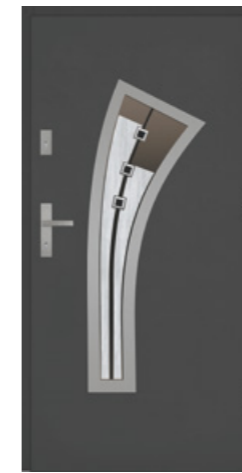

LEONARDO DIP PRIMO
2914,00 NETTO
3202,00 NETTO
3791,00 NETTO



RINO PRIMO
2714,00 NETTO
3002,00 NETTO
3591,00 NETTO



IVO PRIMO
2745,00 NETTO
3033,00 NETTO
3622,00 NETTO



IVO UNO PRIMO
2745,00 NETTO
3033,00 NETTO
3622,00 NETTO



EMILIO PRIMO
2745,00 NETTO
3033,00 NETTO
3622,00 NETTO



EMILIO NERO PRIMO
2745,00 NETTO
3033,00 NETTO
3622,00 NETTO



EMILIO UNO PRIMO
2745,00 NETTO
3033,00 NETTO
3622,00 NETTO



EMILIO UNO NERO PRIMO
2745,00 NETTO
3033,00 NETTO
3622,00 NETTO



MARCELLO PRIMO
2745,00 NETTO
3033,00 NETTO
3622,00 NETTO



MARCELLO NERO PRIMO
2745,00 NETTO
3033,00 NETTO
3622,00 NETTO



MARCELLO UNO PRIMO
2745,00 NETTO
3033,00 NETTO
3622,00 NETTO



MARCELLO UNO NERO PRIMO
2745,00 NETTO
3033,00 NETTO
3622,00 NETTO



MATTEO PRIMO
2745,00 NETTO
3033,00 NETTO
3622,00 NETTO

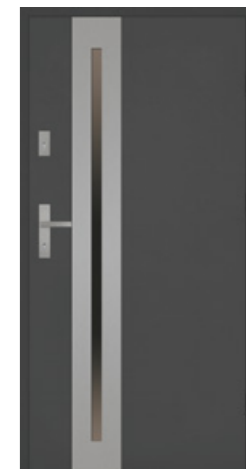

MATTEO UNO PRIMO
2745,00 NETTO
3033,00 NETTO
3622,00 NETTO

PRIMO 68

DRZWI JEDNOSKRZYDŁOWE PŁASKIE

CENY w katalogu obejmują skrzydło 80, 90 cm

DOPLATA do szyb: grafit, czarna, klasy P4: 200,00 NETTO

OŚCIEŻNICA
ENERGO
CIEPŁA OŚCIEŻNICA
POLECAMY

MOŻLIWOŚCI SKRÓTU 15 cm

CENA SKRÓTU
200,00 NETTO
od 2 do 15 cm

GRUBOŚĆ SKRZYDŁA 68 mm
SZEROKOŚĆ SKRZYDŁA 80N, 90 cm

MODELE Z RAMKĄ INOX LUB NERO DO WYBORU



możliwość skrótu do 10 cm

SERGIO PRIMO
■ 2745,00 NETTO
■ 3033,00 NETTO
■ 3622,00 NETTO



możliwość skrótu do 10 cm

SERGIO UNO PRIMO
■ 2745,00 NETTO
■ 3033,00 NETTO
■ 3622,00 NETTO



możliwość skrótu do 10 cm

LUCIANO NERO PRIMO
■ 2966,00 NETTO
■ 3254,00 NETTO
■ 3843,00 NETTO
■ 4153,00 NETTO



ANGELO 5 PRIMO
■ 2854,00 NETTO
■ 3142,00 NETTO
■ 3731,00 NETTO



MARIO PRIMO
■ 2854,00 NETTO
■ 3142,00 NETTO
■ 3731,00 NETTO



możliwość skrótu do 10 cm

LORENZO PLUS PRIMO
■ 2892,00 NETTO
■ 3180,00 NETTO
■ 3769,00 NETTO



do wyczerpania zapasów

LORENZO DIP PLUS PRIMO
■ 3092,00 NETTO
■ 3380,00 NETTO
■ 3969,00 NETTO



ENRICO PRIMO
■ 2864,00 NETTO
■ 3152,00 NETTO
■ 3741,00 NETTO

CENA: ■ DRZWI BEZ OKUĆ (ośc. metalowa) ■ DRZWI Z OKUCIAMI (ośc. metalowa) ■ DRZWI Z OKUCIAMI (ośc. energo)



możliwość skrótu do 10 cm

LUCIANO UNO PRIMO
■ 2745,00 NETTO
■ 3033,00 NETTO
■ 3622,00 NETTO

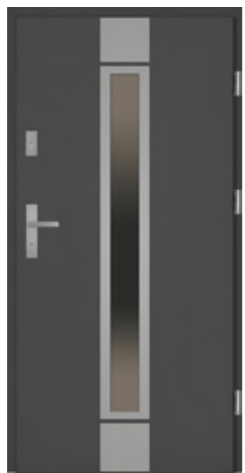

możliwość skrótu do 10 cm

ALFREDO PRIMO
■ 2745,00 NETTO
■ 3033,00 NETTO
■ 3622,00 NETTO



LORENZO PRIMO
■ 2840,00 NETTO
■ 3128,00 NETTO
■ 3717,00 NETTO



do wyczerpania zapasów

LORENZO DIP PRIMO
■ 3040,00 NETTO
■ 3328,00 NETTO
■ 3917,00 NETTO



RICARDO PRIMO
■ 2854,00 NETTO
■ 3142,00 NETTO
■ 3731,00 NETTO



APLIKACJA 3 PRIMO
■ 2027,00 NETTO
■ 2315,00 NETTO
■ 2904,00 NETTO



APLIKACJA 4 PRIMO
■ 2027,00 NETTO
■ 2315,00 NETTO
■ 2904,00 NETTO



APLIKACJA 5 PRIMO
■ 2027,00 NETTO
■ 2315,00 NETTO
■ 2904,00 NETTO



APLIKACJA 6 PRIMO
■ 2027,00 NETTO
■ 2315,00 NETTO
■ 2904,00 NETTO

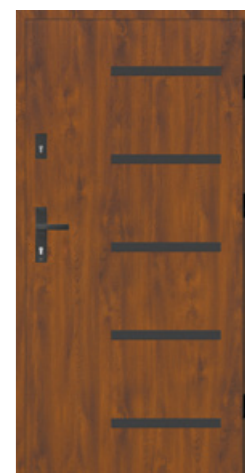

APLIKACJA 7 PRIMO
■ 2027,00 NETTO
■ 2315,00 NETTO
■ 2904,00 NETTO

CENA OBEJMUJE APLIKACJE PO JEDNEJ STRONIE DRZWI (dopłata do aplikacji po drugiej stronie drzwi: 300,00 NETTO)

DRZWI 56 mm

KOLEKCJA: CLASSICO 56

MISTRZOWSKA

JAKOŚĆ

setto

CLASSICO 56

DRZWI JEDNOSKRZYDŁOWE PŁASKIE

INFORMACJE TECHNICZNE

CLASSICO 56 (56 mm)

DANE TECHNICZNE SKRZYDŁA DRZWIOWEGO

SKRZYDŁO	waga skrzydła pełnego w kg dla 80, 90 cm	20,22 - 25,28
	grubość w mm	56 ± 1
	wypełnienie	styropian
	grubość blachy w mm	0,5 - 0,7
	rodzaj powłoki	drewnopodobne
	bolce przeciwwyważeniowe	3
	przyłga (felc)	3-stronna
	grubość przyłgi w mm	19
	grubość wręgi w mm	36
	wsp. przenikalności cieplnej (z ościeżnicą metalową)	pełne U=1,5 W/(m ² ·K) przeszkłone U=1,6 W/(m ² ·K)
ZAWIASY	rodzaj	trójdzielny
	powłoka	ocynk biały
	kłasa	7
	ilość	3
ZAMKI	podstawowy 3-bolcowy	na wkładkę patentową
	dotatkowy 3-bolcowy	na wkładkę patentową

CLASSICO 56 (56 mm)

Rozmiar	Szerokość otworu w świetle ościeżnicy (cm)	Wysokość otworu w świetle ościeżnicy (cm)	Szerokość drzwi z ościeżnicą (cm)	Wysokość drzwi z ościeżnicą (cm)	Szerokość otworu w murze (cm)	Wysokość otworu w murze (cm)
wymiary dla ościeżnicy metalowej i ENERGO						
80	79,5	199	89,5	206	91,5	207
90	90	200	100	207	102	208
100	100	200	110	207	112	208
wymiary dla ościeżnicy SOLIDO						
80	79,9	200	89,9	206,7	91	208
90	90,5	200,8	100,5	207,5	102,5	208,5
100	100,5	200,8	110,5	207,5	112,5	208,5

KONSTRUKCJA DRZWI

Skrzydło pełne lub przeszklone CLASSICO 56 wykonane jest w wersji przylgowej o grubości 56 mm ± 1 mm. Zewnętrzną powierzchnię wykonano z najwyższej jakości blachy cynkowej ognioowo pokrytej folią PVC w kolorach: złoty dąb, orzech, biały i antracyt. Powierzchnia dodatkowo zabezpieczona jest folią ochronną, którą należy zdjąć niezwłocznie po montażu drzwi. Wypełnienie termoizolacyjne stanowi polistyren ekspandowany. W skrzydle zamontowano wzmocnienia w miejscu osadzenia zawiasów i zamków. Standardowo drzwi wyposażone są w dwa zamki trójbolcowe na wkładkę patentową w rozmiarze 30/50. Skrzydło wyposażone jest w uszczelkę i trzy bolce przeciwwyważeniowe. Istnieje możliwość skracania drzwi od 2,5 cm do 15 cm. Ościeżnica drzwi wykonana jest z kształowników stalowych ocynkowanych, pokryta laminatem drewnopodobnym w wersji składanej.

Dostępna również ościeżnica aluminiowa SOLIDO bądź drewniano-metalowa ENERGO, oklejona okleiną PVC w kolorze skrzydła: złoty dąb, orzech, antracyt i biały. Wysokiej jakości wciskana uszczelka zapewnia szczelność i cichą pracę drzwi. Skrzydła posiadają 3 zawiasy trójdzielne używane w drzwiach antywłamaniowych. Drzwi są przeznaczone do montażu w pomieszczeniach mieszkalnych, użyteczności publicznej i pomieszczeniach przemysłowych jako zewnętrzne lub wewnętrzne. Drzwi są odporne na zniekształcenia, warunki pogodowe, mają wzmocnioną konstrukcję stalową, oraz zwiększoną odporność na wilgoć.

PRZESZKLENIA

Przeszklenia ozdobne z ramkami ze stali nierdzewnej INOX, struktura szorstkowna. Charakteryzują się brakiem łączenia elemen-

OŚCIEŻNICA SOLIDO	OŚCIEŻNICA ENERGO
ALUMINIOWA OŚCIEŻNICA	ALUMINIOWA OŚCIEŻNICA
POLECAMY	POLECAMY

GRUBOŚĆ SKRZYDŁA 56 mm

SZEROKOŚĆ SKRZYDŁA
80 cm
90, 100 cm

27 dB
IZOLACYJNOŚĆ AKUSTYCZNA

1,4 W/(m²·K)
WSPÓŁCZYNNIK CIEPŁA

UWAGA
Współczynnik izolacyjności akustycznej i przenikalności cieplnej dotyczy drzwi pełnych w pakiecie z ościeżnicą drewniano - metalową (tzw. ciepłą - ENERGO).

MOŻLIWOŚĆ SKRÓTU 15 cm

CENA SKRÓTU
200,00 NETTO
od 2,5 do 15 cm

tów w narożnikach, oraz brakiem zaślepek montażowych od strony wewnętrznej. Szyby MLECZNE, LUSTRZANE, TYPU REFLEX O ODCIENIU BRĄZOWYM, na specjalne zamówienie szyby PRZEZROCZYSTE, typu "LUSTRO WENECKIE", GRAFITOWE, CZARNE (za dopłatą) i w opcji dodatkowej szyba klasy bezpieczeństwa P4 (za dodatkową opłatą dla każdego rodzaju przeszklenia). Przeszklenia Ceramic w szybach DIP wykonane w technologii ceramicznego druku cyfrowego utwardzane w procesie hartowania, zespolone w pakiecie ze szkłem przeciwsłonecznym (refleksyjnym).

Ramki INOX należy konserwować co pół roku specjalistycznym preparatem do czyszczenia i konserwacji stali nierdzewnej.

WYPOSAŻENIE

1,5 W/(m²·K)
WSPÓŁCZYNNIK
CIEPŁA (pełne)



1,6 W/(m²·K)
WSPÓŁCZYNNIK
CIEPŁA (przeszklone)



STANDARDOWE

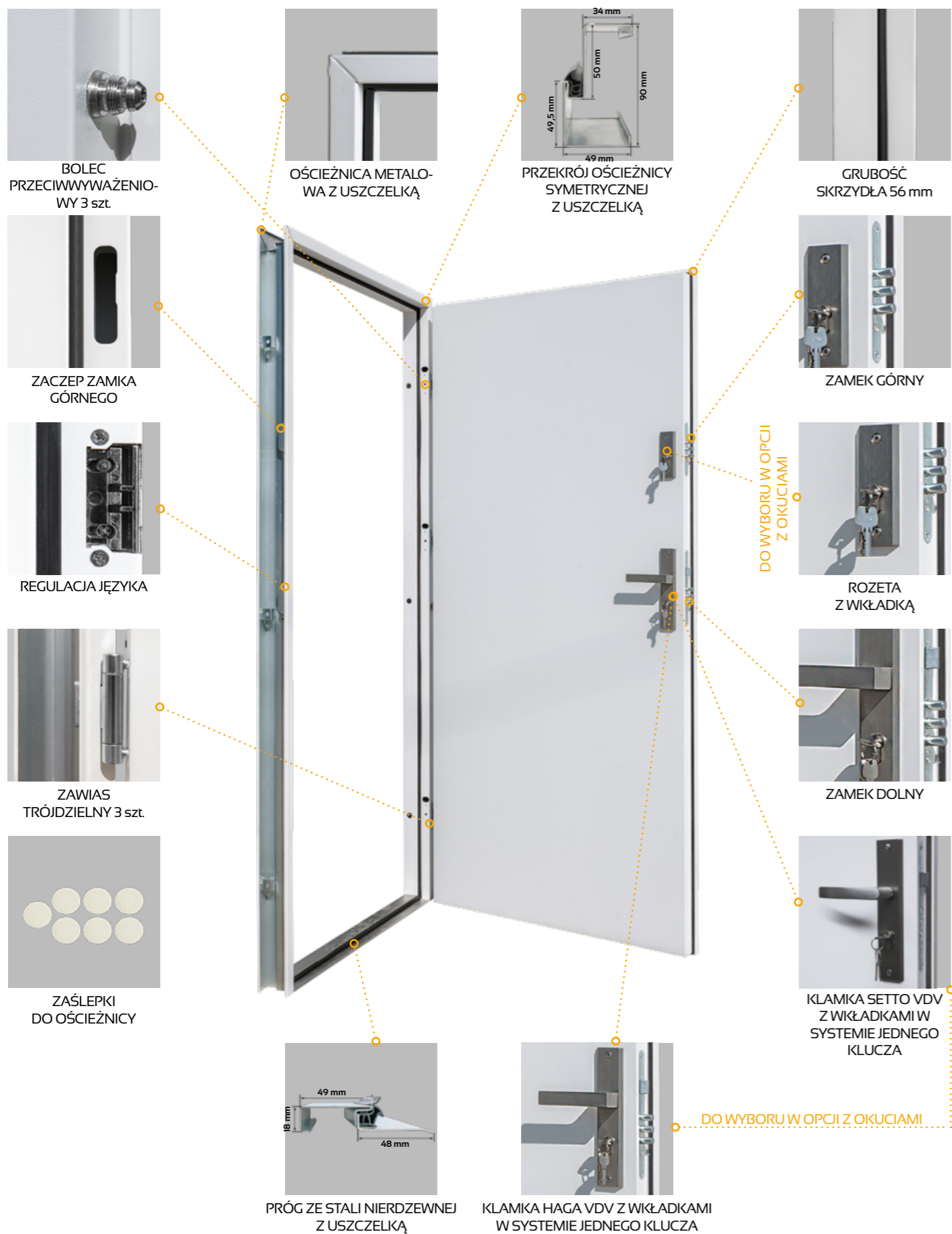

WYPOSAŻENIE

1,4 W/(m²·K)
WSPÓŁCZYNNIK
CIEPŁA (pełne)



1,5 W/(m²·K)
WSPÓŁCZYNNIK
CIEPŁA (przeszklone)



ZA DOPLATĄ

POLECAMY OŚCIEŻNICA ENERGO



Ościeżnica drewniano-metalowa ENERGO 56 mm wykonana jest z drewna klejonego sosnowego, pokryta kształtownikiem metalowym oklejonym okleiną PVC w kolorze skrzydła, zawias trójdzielny, próg ze stali nierdzewnej.

DOPLATA do ościeżnicy ENERGO*
dla skrzydła 80, 90 cm
519,00 NETTO
dla skrzydła 100 cm
719,00 NETTO

*dopłatę należy doliczyć do cen z ośc. metalową

DOSTĘPNE KOLORY:



ZŁOTY DĄB ORZECH

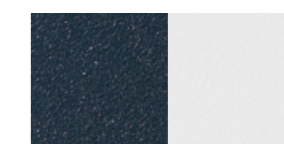

ANTRACYT BIAŁY



ZAWIAS TRÓJDZIELNY



REGULACJA JĘZYKA

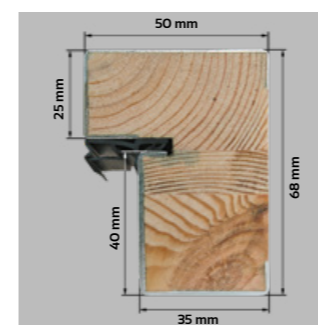

PRZEKRÓJ OŚCIEŻNICY ENERGO

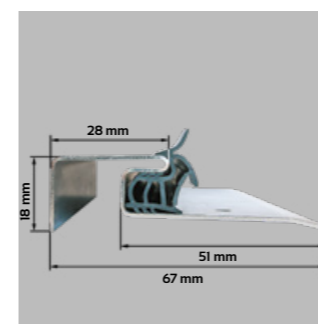

PRÓG ZE STALI NIERDZEWNEJ

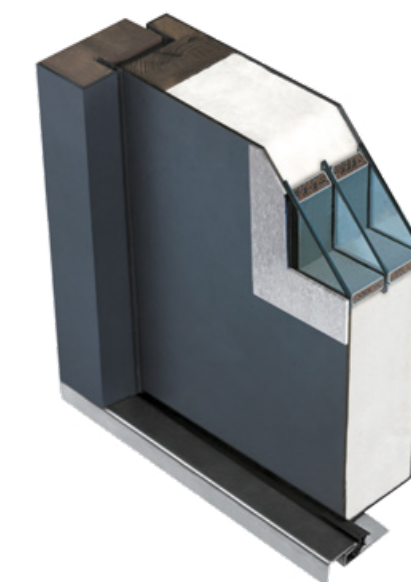

PRZEKRÓJ SKRZYDŁA Z OŚCIEŻNICĄ ENERGO

WYPOSAŻENIE



ZAWIAS TRÓJDZIELNY



REGULACJA JĘZYKA

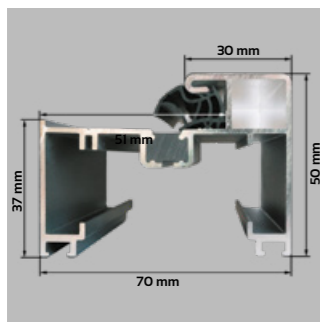

PRZEKRÓJ OŚCIEŻNICY SOLIDO

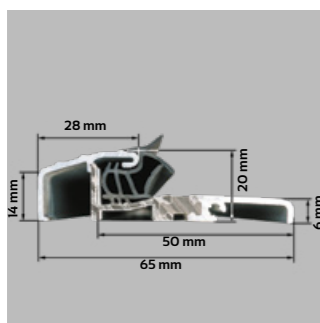

PRÓG ALUMINIOWY Z WKŁADKĄ TERMICZNĄ



ZA DOPLATĄ

POLECAMY OŚCIEŻNICA SOLIDO

DO WYCZERPANIA ZAPASÓW



Ościeżnica aluminiowa SOLIDO 56 mm wykonana jest z kształtownika aluminiowego pokrytego folią PVC w kolorze skrzydła, zawias trójdzielny, próg aluminiowy z wkładką termiczną.

DOPLATA do ościeżnicy SOLIDO*
dla skrzydła 80, 90 cm
650,00 NETTO
dla skrzydła 100 cm
850,00 NETTO

*dopłatę należy doliczyć do cen z ośc. metalową

DOSTĘPNE KOLORY:

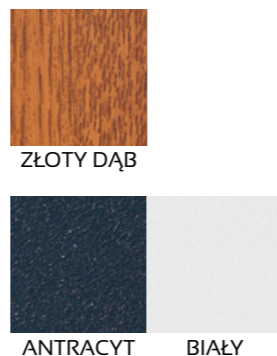

CLASSICO 56

DRZWI JEDNOSKRZYDŁOWE PŁASKIE

CENY w katalogu obejmują skrzydło 80 i 90 cm

DOPLATA do drzwi 100 cm: 150,00 NETTO
DOPLATA do szyb: grafit, czarna, klasy P4: 200,00 NETTO

MOŻLIWOŚCI SKRÓTU 15 cm
CENA SKRÓTU 200,00 NETTO od 2,5 do 15 cm



ZŁOTY DĄB ORZECH

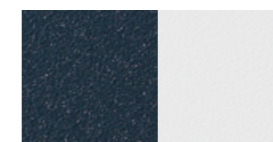

ANTRACYT BIAŁY

PRZESZKLENIE w modelu MARCO REFLEX CLASSICO występuje tylko w wersji REFLEX BRĄZOWY.

OŚCIEŻNICA SOLIDO ALUMINIOWA OŚCIEŻNICA
OŚCIEŻNICA ENERGO CIEPŁA OŚCIEŻNICA
POLECAMY POLECAMY

GRUBOŚĆ SKRZYDŁA 56 mm
SZEROKOŚĆ SKRZYDŁA 80, 90, 100 cm

MODELE Z RAMKĄ INOX LUB NERO DO WYBORU

CENA: DRZWI BEZ OKUĆ (ośc. metalowa) DRZWI Z OKUCIAMI (ośc. metalowa) DRZWI Z OKUCIAMI (ośc. energo) DRZWI Z OKUCIAMI (ośc. solido)

Model	Bez okuć	Z okuciami (metalowa)	Z okuciami (energo)	Z okuciami (solido)
PEŁNE CLASSICO	1632,00 NETTO	1920,00 NETTO	2439,00 NETTO	2570,00 NETTO
MARCO REFLEX CLASSICO	2220,00 NETTO	2508,00 NETTO	3027,00 NETTO	3158,00 NETTO
PAOLO CLASSICO	2283,00 NETTO	2571,00 NETTO	3090,00 NETTO	3221,00 NETTO
PAOLO NERO CLASSICO	2283,00 NETTO	2571,00 NETTO	3090,00 NETTO	3221,00 NETTO
PAOLO UNO CLASSICO	2283,00 NETTO	2571,00 NETTO	3090,00 NETTO	3221,00 NETTO
PAOLO UNO NERO CLASSICO	2283,00 NETTO	2571,00 NETTO	3090,00 NETTO	3221,00 NETTO
DARIO CLASSICO	2283,00 NETTO	2571,00 NETTO	3090,00 NETTO	3221,00 NETTO
DARIO NERO CLASSICO	2283,00 NETTO	2571,00 NETTO	3090,00 NETTO	3221,00 NETTO
DARIO UNO CLASSICO	2283,00 NETTO	2571,00 NETTO	3090,00 NETTO	3221,00 NETTO
DARIO UNO NERO CLASSICO	2283,00 NETTO	2571,00 NETTO	3090,00 NETTO	3221,00 NETTO

CLASSICO 56

DRZWI JEDNOSKRZYDŁOWE PŁASKIE

CENY w katalogu obejmują skrzydło 80, 90 cm

DOPLATA do drzwi 100 cm: 150,00 NETTO
DOPLATA do szyb: grafit, czarna, klasy P4: 200,00 NETTO



MOŻLIWOŚCI SKRÓTU 15 cm

CENA SKRÓTU 200,00 NETTO od 2,5 do 15 cm

OŚCIEŻNICA SOLIDO ALUMINIOWA OŚCIEŻNICA
OŚCIEŻNICA ENERGO CIEPŁA OŚCIEŻNICA
POLECAMY POLECAMY

GRUBOŚĆ SKRZYDŁA 56 mm
SZEROKOŚĆ SKRZYDŁA 80, 90, 100 cm

MODELE Z RAMKĄ INOX LUB NERO DO WYBORU

RAFFAELLO CLASSICO
■ 2283,00 NETTO
■ 2571,00 NETTO
■ 3090,00 NETTO
■ 3221,00 NETTO

RAFFAELLO UNO CLASSICO
■ 2283,00 NETTO
■ 2571,00 NETTO
■ 3090,00 NETTO
■ 3221,00 NETTO

ANGELO 4 UNO CLASSICO
■ 2552,00 NETTO
■ 2840,00 NETTO
■ 3359,00 NETTO
■ 3490,00 NETTO

CENA: ■ DRZWI BEZ OKUĆ (ośc. metalowa) ■ DRZWI Z OKUCIAMI (ośc. metalowa) ■ DRZWI Z OKUCIAMI (ośc. energo) ■ DRZWI Z OKUCIAMI (ośc. solido)



ANGELO 4 DUE CLASSICO
■ 2552,00 NETTO
■ 2840,00 NETTO
■ 3359,00 NETTO
■ 3490,00 NETTO



ANTONIO CLASSICO
■ 2567,00 NETTO
■ 2855,00 NETTO
■ 3374,00 NETTO
■ 3505,00 NETTO



FABIO CLASSICO
■ 2567,00 NETTO
■ 2855,00 NETTO
■ 3374,00 NETTO
■ 3505,00 NETTO



FABIO NERO CLASSICO
■ 2567,00 NETTO
■ 2855,00 NETTO
■ 3374,00 NETTO
■ 3505,00 NETTO



FABIO DIP CLASSICO
■ 2767,00 NETTO
■ 3055,00 NETTO
■ 3574,00 NETTO
■ 3705,00 NETTO



FABIO UNO CLASSICO
■ 2567,00 NETTO
■ 2855,00 NETTO
■ 3374,00 NETTO
■ 3505,00 NETTO



FABIO UNO NERO CLASSICO
■ 2567,00 NETTO
■ 2855,00 NETTO
■ 3374,00 NETTO
■ 3505,00 NETTO



ANGELO CLASSICO
■ 2619,00 NETTO
■ 2907,00 NETTO
■ 3426,00 NETTO
■ 3557,00 NETTO



DIEGO CLASSICO
■ 2619,00 NETTO
■ 2907,00 NETTO
■ 3426,00 NETTO
■ 3557,00 NETTO



DIEGO NERO CLASSICO
■ 2619,00 NETTO
■ 2907,00 NETTO
■ 3426,00 NETTO
■ 3557,00 NETTO



DIEGO DIP CLASSICO
■ 2819,00 NETTO
■ 3107,00 NETTO
■ 3626,00 NETTO
■ 3757,00 NETTO



CARLO CLASSICO
■ 2619,00 NETTO
■ 2907,00 NETTO
■ 3426,00 NETTO
■ 3557,00 NETTO



CARLO NERO CLASSICO
■ 2619,00 NETTO
■ 2907,00 NETTO
■ 3426,00 NETTO
■ 3557,00 NETTO



CARLO UNO CLASSICO
■ 2619,00 NETTO
■ 2907,00 NETTO
■ 3426,00 NETTO
■ 3557,00 NETTO



CARLO DUE CLASSICO
■ 2619,00 NETTO
■ 2907,00 NETTO
■ 3426,00 NETTO
■ 3557,00 NETTO



ANGELO 4 DUE CLASSICO
■ 2552,00 NETTO
■ 2840,00 NETTO
■ 3359,00 NETTO
■ 3490,00 NETTO



ANTONIO CLASSICO
■ 2567,00 NETTO
■ 2855,00 NETTO
■ 3374,00 NETTO
■ 3505,00 NETTO



FABIO CLASSICO
■ 2567,00 NETTO
■ 2855,00 NETTO
■ 3374,00 NETTO
■ 3505,00 NETTO



FABIO NERO CLASSICO
■ 2567,00 NETTO
■ 2855,00 NETTO
■ 3374,00 NETTO
■ 3505,00 NETTO



FABIO DIP CLASSICO
■ 2767,00 NETTO
■ 3055,00 NETTO
■ 3574,00 NETTO
■ 3705,00 NETTO



LEONARDO CLASSICO
■ 2619,00 NETTO
■ 2907,00 NETTO
■ 3426,00 NETTO
■ 3557,00 NETTO



LEONARDO DIP CLASSICO
■ 2819,00 NETTO
■ 3107,00 NETTO
■ 3626,00 NETTO
■ 3757,00 NETTO



RINO CLASSICO
■ 2619,00 NETTO
■ 2907,00 NETTO
■ 3426,00 NETTO
■ 3557,00 NETTO



IVO CLASSICO
■ 2651,00 NETTO
■ 2939,00 NETTO
■ 3458,00 NETTO
■ 3589,00 NETTO



IVO UNO CLASSICO
■ 2651,00 NETTO
■ 2939,00 NETTO
■ 3458,00 NETTO
■ 3589,00 NETTO

CLASSICO 56

DRZWI JEDNOSKRZYDŁOWE PŁASKIE

CENY w katalogu obejmują skrzydło 80, 90 cm

DOPLATA do drzwi 100 cm: 150,00 NETTO
DOPLATA do szyb: grafit, czarna, klasy P4: 200,00 NETTO



MOŻLIWOŚCI SKRÓTU 15 cm

CENA SKRÓTU 200,00 NETTO od 2,5 do 15 cm

możliwość skrótu do 10 cm

MARCELLO CLASSICO	
■	2651,00 NETTO
■	2939,00 NETTO
■	3458,00 NETTO
■	3589,00 NETTO

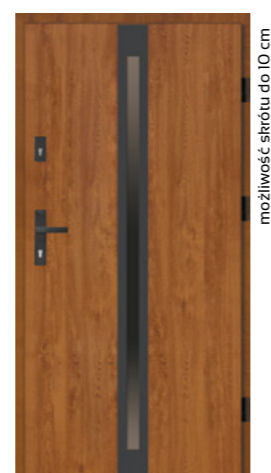

możliwość skrótu do 10 cm

MARCELLO NERO CLASSICO	
■	2651,00 NETTO
■	2939,00 NETTO
■	3458,00 NETTO
■	3589,00 NETTO



możliwość skrótu do 10 cm

MARCELLO UNO CLASSICO	
■	2651,00 NETTO
■	2939,00 NETTO
■	3458,00 NETTO
■	3589,00 NETTO

OŚCIEŻNICA SOLIDO ALUMINIOWA OŚCIEŻNICA POLECAMY	OŚCIEŻNICA ENERGO CIEPŁA OŚCIEŻNICA POLECAMY
---	---



MODELE Z RAMKĄ INOX LUB NERO DO WYBORU

CENA: ■ DRZWI BEZ OKUĆ (ośc. metalowa) ■ DRZWI Z OKUCIAMI (ośc. metalowa) ■ DRZWI Z OKUCIAMI (ośc. energo) ■ DRZWI Z OKUCIAMI (ośc. solido)



możliwość skrótu do 10 cm

MATTEO CLASSICO	
■	2651,00 NETTO
■	2939,00 NETTO
■	3458,00 NETTO
■	3589,00 NETTO



możliwość skrótu do 10 cm

MATTEO UNO CLASSICO	
■	2651,00 NETTO
■	2939,00 NETTO
■	3458,00 NETTO
■	3589,00 NETTO



możliwość skrótu do 10 cm

SERGIO CLASSICO	
■	2651,00 NETTO
■	2939,00 NETTO
■	3458,00 NETTO
■	3589,00 NETTO



możliwość skrótu do 10 cm

SERGIO UNO CLASSICO	
■	2651,00 NETTO
■	2939,00 NETTO
■	3458,00 NETTO
■	3589,00 NETTO

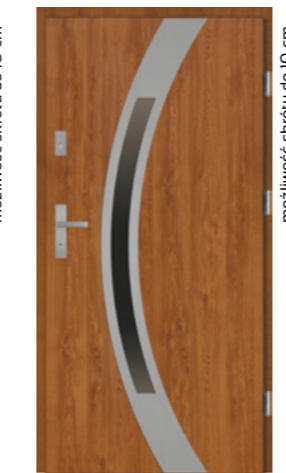

możliwość skrótu do 10 cm

LUCIANO UNO CLASSICO	
■	2651,00 NETTO
■	2939,00 NETTO
■	3458,00 NETTO
■	3589,00 NETTO



możliwość skrótu do 10 cm

ALFREDO CLASSICO	
■	2651,00 NETTO
■	2931,00 NETTO
■	3458,00 NETTO
■	3589,00 NETTO



LORENZO CLASSICO	
■	2745,00 NETTO
■	3033,00 NETTO
■	3552,00 NETTO
■	3683,00 NETTO



do wyczerpania zapasów

LORENZO DIP CLASSICO	
■	2945,00 NETTO
■	3233,00 NETTO
■	3752,00 NETTO
■	3883,00 NETTO



RICARDO CLASSICO	
■	2760,00 NETTO
■	3048,00 NETTO
■	3567,00 NETTO
■	3698,00 NETTO

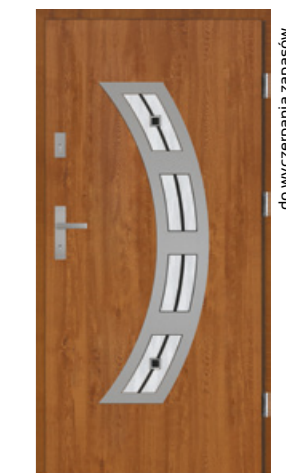

do wyczerpania zapasów

RICARDO DIP CLASSICO	
■	2960,00 NETTO
■	3248,00 NETTO
■	3767,00 NETTO
■	3898,00 NETTO



ANGELO 5 CLASSICO	
■	2760,00 NETTO
■	3048,00 NETTO
■	3567,00 NETTO
■	3698,00 NETTO



MARIO CLASSICO	
■	2760,00 NETTO
■	3048,00 NETTO
■	3567,00 NETTO
■	3698,00 NETTO



możliwość skrótu do 10 cm

LORENZO PLUS CLASSICO	
■	2798,00 NETTO
■	3086,00 NETTO
■	3605,00 NETTO
■	3736,00 NETTO



możliwość skrótu do 10 cm / do wyczerpania zapasów

LORENZO DIP PLUS CLASSICO	
■	2998,00 NETTO
■	3286,00 NETTO
■	3805,00 NETTO
■	3936,00 NETTO



do wyczerpania zapasów

ENRICO DIP CLASSICO	
■	2970,00 NETTO
■	3258,00 NETTO
■	3777,00 NETTO
■	3908,00 NETTO



APLIKACJA 3 CLASSICO	
■	1932,00 NETTO
■	2220,00 NETTO
■	2739,00 NETTO
■	2870,00 NETTO



APLIKACJA 4 CLASSICO	
■	1932,00 NETTO
■	2220,00 NETTO
■	2739,00 NETTO
■	2870,00 NETTO



APLIKACJA 5 CLASSICO	
■	1932,00 NETTO
■	2220,00 NETTO
■	2739,00 NETTO
■	2870,00 NETTO



APLIKACJA 6 CLASSICO	
■	1932,00 NETTO
■	2220,00 NETTO
■	2739,00 NETTO
■	2870,00 NETTO



APLIKACJA 7 CLASSICO	
■	1932,00 NETTO
■	2220,00 NETTO
■	2739,00 NETTO
■	2870,00 NETTO

CENA OBEJMUJE APLIKACJE PO JEDNEJ STRONIE DRZWI (dopłata do aplikacji po drugiej stronie drzwi: 300,00 NETTO)

RAMKA + APLIKACJA

GRANDE 68 PŁASKIE, PRIMO 68, CLASSICO 56

DO DRZWI GRUBOŚCI SKRZYDŁA 68 mm i 56 mm

MOŻLIWOŚĆ KONFIGURACJI MODELU DRZWI Z RAMKĄ I APLIKACJĄ DO MODELU DRZWI NALEŻY DO LICZYĆ 300 ZŁ NETTO ZA APLIKACJĘ

MODELE Z RAMKĄ I APLIKACJĄ INOX LUB NERO DO WYBORU



MARCELLO UNO
+ APLIKACJA 4



AUGUSTO UNO
+ APLIKACJA 3



EMILIO UNO NERO
+ APLIKACJA 7



MARCELLO UNO NERO
+ APLIKACJA 7



FABIO + APLIKACJA 5



MATTEO UNO
+ APLIKACJA 6



SERGIO UNO
+ APLIKACJA 3



IVO UNO
+ APLIKACJA 7



MARCELLO UNO
+ APLIKACJA 7



MARCELLO
+ APLIKACJA 5



AUGUSTO UNO
+ APLIKACJA 6



PAOLO
+ APLIKACJA 5



MARCELLO UNO
+ APLIKACJA 6



SERGIO UNO
+ APLIKACJA 6



AUGUSTO UNO
+ APLIKACJA 3

DRZWI Z NAŚWIETLAMI

INTARSJE LOFT

DO KOLEKCJI GRANDE 68 PLUS, GRANDE 68 I GRANDE 68 PŁASKIE

PRZYKŁADOWE INTARSJE DOSTĘPNE W KONFIGURACJI Z MODELAMI: FABIO, DIEGO, DARIO, SERGIO, ALFREDO DOTYCZY SZYBY PRZEZROCZYSTEJ, MLECZNEJ, REFLEX I LUSTRO WENECKIE GÓRNE NAŚWIETLE WYSTĘPUJE TYLKO JAKO LOFT 1

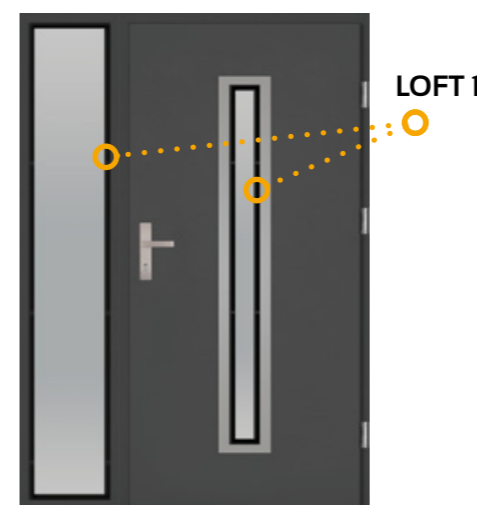
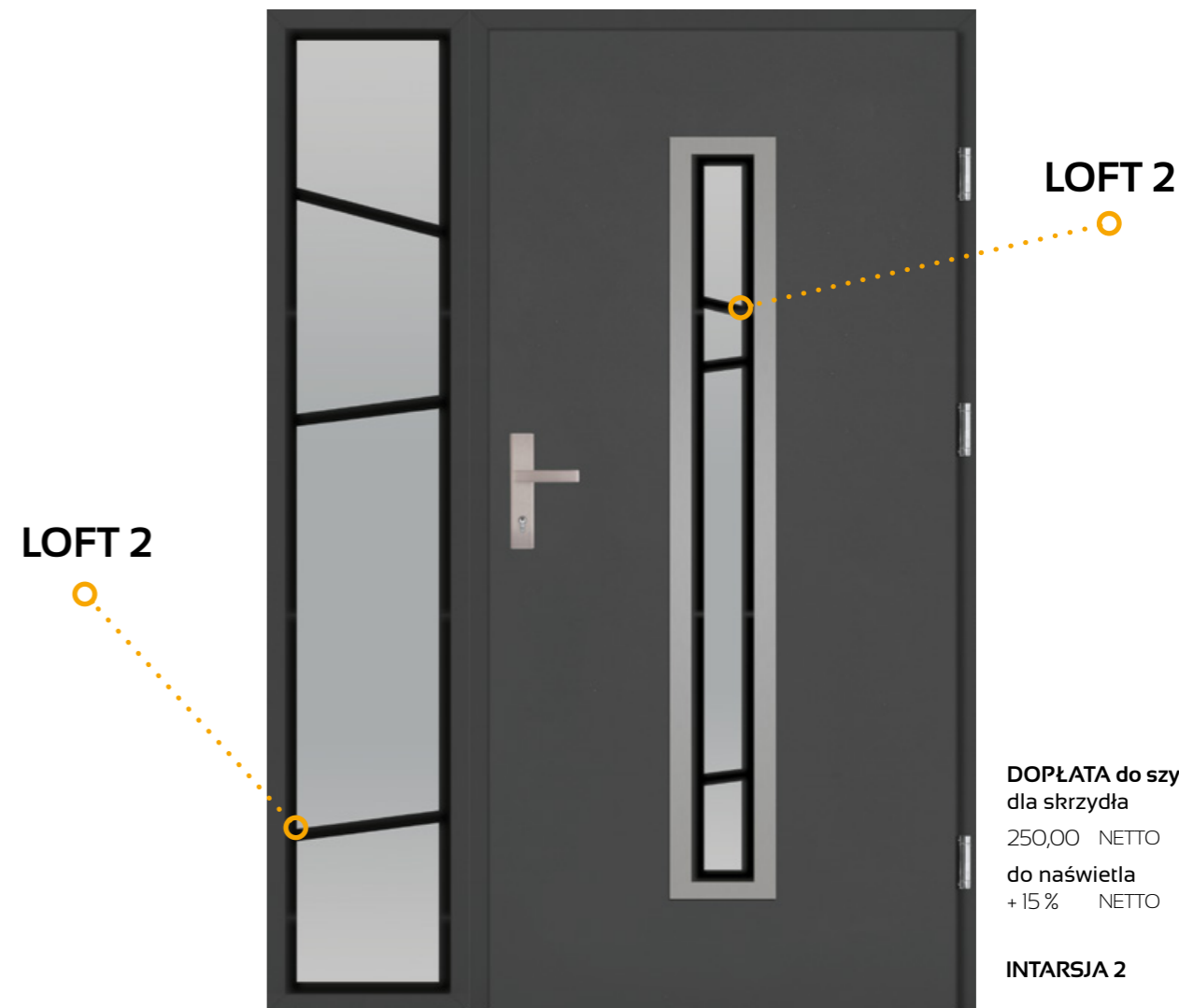

INTARSJA 1

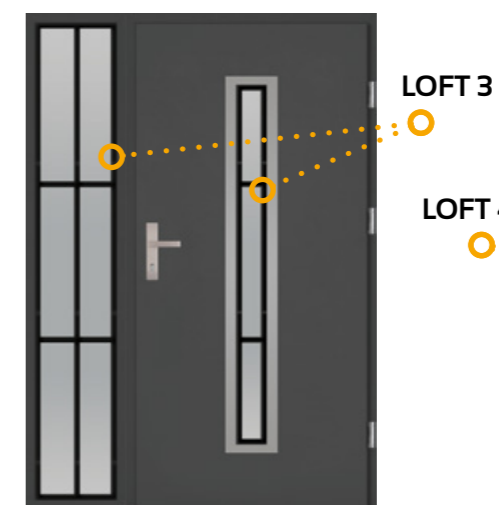

INTARSJA 3

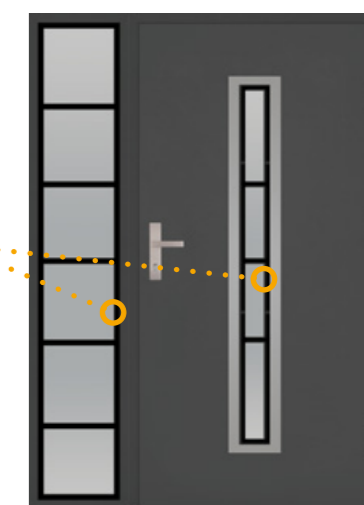

INTARSJA 4

NAŚWIETLA

TERMO / SOLIDO

DO DRZWI GRUBOŚCI SKRZYDŁA 68 mm i 56 mm

NAŚWIETLE wykonane jest z profilu aluminiowego

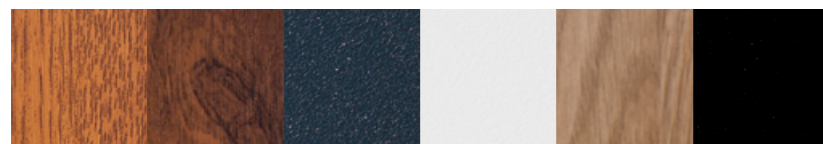

ZŁOTY DĄB ORZECH ANTRACYT BIAŁY WINCHESTER* CZARNY*

*WINCHESTER i CZARNY
NIE WYSTĘPUJE w naświetlach SOLIDO



GRUBOŚĆ SKRZYDŁA 68 mm

TERMO

GRANDE PLUS, GRANDE 68, GRANDE 68 PŁASKIE



GRUBOŚĆ SKRZYDŁA 56 mm

SOLIDO

CLASSICO

BRAK
MOŻLIWOŚCI
SKRÓTU

0,87W/(m²·K)
WSPÓŁCZYNNIK
CIEPŁA

SZEROKOŚĆ
NAŚWIETLI BOCZNYCH

20 - 100 cm

WYSOKOŚĆ
NAŚWIETLI GÓRNYCH

20 - 70 cm

NAŚWIETLA TERMO
SPEŁNIAJĄ WYMAGANIA PROGRAMU
„CZYSTE POWIETRZE”

NAŚWIETLA GÓRNE ceny netto

SKŁAD NAŚWIETLI: wkręty mocujące ościeżnicę z naświetlem, taśma rozprężna uszczelniająca łączenie z naświetlem, uszczelka łącząca ościeżnicę z naświetlem

wysokość	szerokość do 110 cm	szerokość do 150 cm	szerokość do 200 cm	szerokość do 250 cm	szerokość do 300 cm
20 cm	1420,00 PLN	1470,00 PLN	1520,00 PLN	1680,00 PLN	1950,00 PLN
30 cm	1470,00 PLN	1520,00 PLN	1570,00 PLN	1890,00 PLN	2150,00 PLN
40 cm	1520,00 PLN	1570,00 PLN	1730,00 PLN	2100,00 PLN	2360,00 PLN
50 cm	1570,00 PLN	1680,00 PLN	1890,00 PLN	2310,00 PLN	2570,00 PLN
60 cm	1630,00 PLN	1730,00 PLN	2050,00 PLN	2520,00 PLN	2780,00 PLN
70 cm	1680,00 PLN	1790,00 PLN	2200,00 PLN	2730,00 PLN	3000,00 PLN

NAŚWIETLA BOCZNE ceny netto

szerokość	wysokość do 210 cm
20 cm	1700,00 PLN
30 cm	1800,00 PLN
40 cm	1900,00 PLN
50 cm	2050,00 PLN
60 cm	2250,00 PLN
70 cm	2420,00 PLN
80 cm	2600,00 PLN
90 cm	2800,00 PLN
100 cm	3000,00 PLN

CENA ZESTAWU = wybrany model drzwi z ościeżnicą aluminiową TERMO/SOLIDO

+ naświetle boczne 20, 30, 40, 50, 60, 70, 80, 90, 100 cm
+ naświetle górne 20, 30, 40, 50, 60, 70 cm

Szyba grafit - dopłata 20 %
Szyba czarna - dopłata 20 %

Szyba P4 - dopłata 20 %
Nietypowy wymiar naświetla - dopłata 20 %

Szyba LOFT - dopłata 15 %
Dotyczy szyby przezroczystej, mlecznej, reflex i lustro weneckie

PRZESZKLENIA:

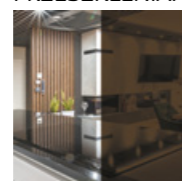

SZYBA REFLEX BRĄZOWY

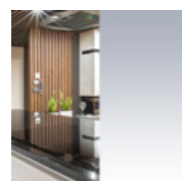

SZYBA LUSTRO*

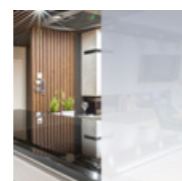

SZYBA LUSTRO WENECKIE

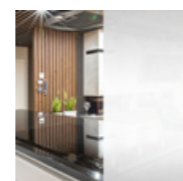

SZYBA MLECZNA

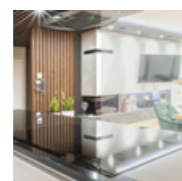

SZYBA PRZEZROCZYSTA

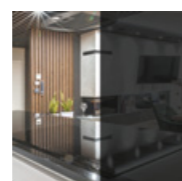

SZYBA GRAFIT

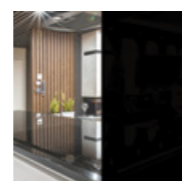

SZYBA CZARNA



SZYBA KLASY P4

* do wyczerpania zapasów



OPCJE NAŚWIETLI:

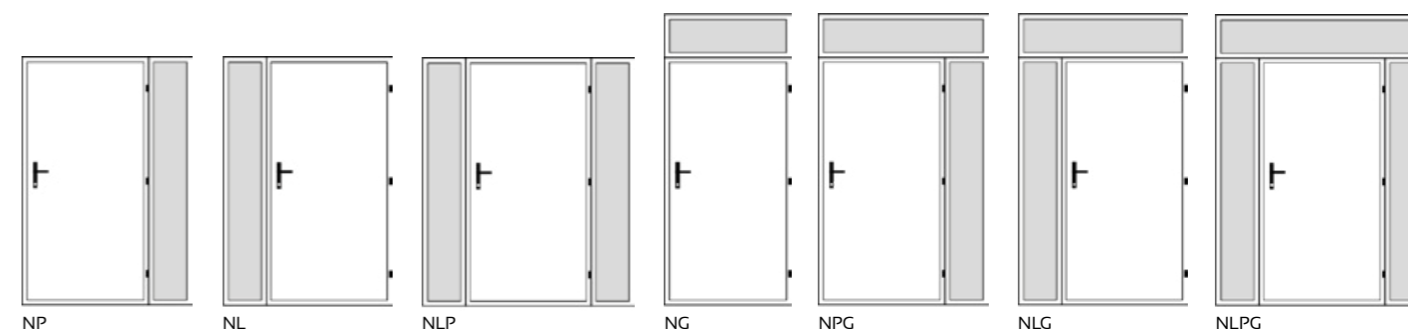

- 1 PROFIL ALUMINIOWY
- 2 WYPEŁNIONE MATERIAŁEM IZOLACYJNYM
- 3 PAKIET 3 SZYBOWY

ECO-TECHNIC

DRZWI TECHNICZNE SYSTEMOWE

CENY w katalogu obejmują skrzydło 70, 80, 90, 100 cm z metalową ościeżnicą bez okuć

INFORMACJE TECHNICZNE

ECO-TECHNIC (41 mm)

DANE TECHNICZNE SKRZYDŁA DRZWIOWEGO

SKRZYDŁO	waga skrzydła w kg dla 80, 90	15-17, 17-19
	grubość w mm	41 ± 1
	wypełnienie	styropian EPS70
	grubość blachy w mm	0,5
	rodzaj powłoki	biały, brąz, antracyt
	bolce antywyważeniowe	-
	przyłga (felc)	3-stronna
	grubość przyłgi w mm	15
	grubość wręgi w mm	25
ZAWIASY	rodzaj	czopowe wkręcane
	powłoka	ocynk żółty
	klasa	3
	ilość	2
ZAMEK	podstawowy	na wkładkę patentową

ECO-TECHNIC (41 mm)

Rozmiar	Szerokość otworu w świetle ościeżnicy (cm)	Wysokość otworu w świetle ościeżnicy (cm)	Szerokość drzwi z ościeżnicą (cm)	Wysokość drzwi z ościeżnicą (cm)	Szerokość otworu w murze (cm)	Wysokość otworu w murze (cm)
70	69,4	201	77,8	205,2	74,5	202,5
80	79,4	201	87,8	205,2	84,5	202,5
90	89,4	201	97,8	205,2	94,5	202,5
100	99,4	201	107,8	205,2	104,5	202,5

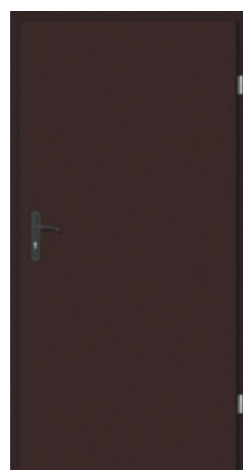

70, 80, 90 cm
835,00 NETTO

100 cm
905,00 NETTO



KONSTRUKCJA DRZWI

Drzwi techniczne ECO-TECHNIC stosowane są głównie w pomieszczeniach gospodarczych, takich jak spiżarnie, komórki i piwnice. Posiadają standardową grubość najczęściej spotykaną i używaną w powyższym zastosowaniu - 41 ± 1 mm, co ułatwia dopasowanie i montaż. Wyposażone są w jeden zamek wpuszczany oraz dwa zawiasy wkręcane. Wykonane są z blachy ocynkowanej i malowane podkładowo. Ościeżnica wykonana jest z kształtowników stalowych w wersji składanej, malowana podkładowo w kolorze skrzydła. Możliwość skracania skrzydła od 2 do 7 cm.



CENA SKRÓTU

200,00 NETTO
od 2 do 15 cm

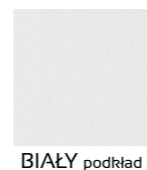
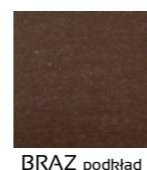

WYPOSAŻENIE

STANDARDOWE



DRZWI PRZECIWOŻAROWE EI 30, EI 60

INFORMACJE TECHNICZNE

W STANDARDZIE:

- grubość blachy na skrzydle 0,75 mm
- grubość blachy na ościeżnicy 2,0 mm
- wypełnienie skrzydła: wełna mineralna; bezklasowe: plaster miodu
- drzwi są ocynkowane i gruntowane na kolor z palety RAL 7035
- wyposażone w dwa zawiasy w tym jeden sprężynowy
- zamek certyfikowany zgodnie z PN-EN 12209
- klamka w kolorze czarnym z rdzeniem stalowym wg PN-EN 1906
- uszczelka obwodniowa EPDM oraz uszczelka pęczniająca
- drzwi uniwersalne P/L
- możliwość montażu z progiem jak i bez (demontowany) przy zachowaniu wszystkich wymagań dotyczących skrzydeł EI 30 określonych PN oraz Aprobata Techniczną
- czterostronna przyłga zapewniająca doskonałą szczelność oraz nienaganną estetykę
- zgodnie z dopuszczeniami możliwość montażu w ścianach wykonanych z betonu, cegły, GK, oraz technologii typu Ytong
- możliwość montażu za pomocą kotew montażowych oraz kołków rozporowych poprzez ościeżnicę
- zawiasy LHE - 2 szt. z regulacją wysokości ± 3 mm. (w tym jeden zawias sprężynowy umożliwiający samoczynne zamykanie drzwi)
- skrzydło z profilowaną krawędzią chroniącą uszczelkę ppoż. przed zniszczeniem



UWAGA
Nie skracamy drzwi



GRUBOŚĆ SKRZYDŁA **52** mm



KOLOR
MODELU:
RAL 7035

JEDNOSKRZYDŁOWE

DWUSKRZYDŁOWE

Rozmiar (cm)	80	90	100	120	130	140	160	180	200
EI 30	2000,00 netto	2000,00 netto	2000,00 netto	2550,00 netto	6200,00 netto	6250,00 netto	6800,00 netto	6900,00 netto	7000,00 netto
EI 60	2750,00 netto	2800,00 netto	2850,00 netto	3200,00 netto	7100,00 netto	7300,00 netto	7800,00 netto	7900,00 netto	8000,00 netto
Uszczelka opadająca (dymoszczelność)	300,00 netto				1500,00 netto				
Samozamykacz z płytą montażową	280,00 netto				400,00 netto				
Kratka wentylacyjna	1500,00 netto								
Klamka ze stali nierdzewnej	340,00 netto								
Dopłata za malowanie w kolorze z palety RAL	740,00 netto				1040,00 netto				
Wymiar światła ościeżnicy (cm)	80 x 200	93 x 200	100 x 200	120 x 200	130 x 200	140 x 200	160 x 200	180 x 200	200 x 200
Wymiar otworu z luzem (cm)	89 x 204,5	102 x 204,5	109 x 204,5	129 x 204,5	137 x 203,5	147 x 203,5	167 x 203,5	187 x 203,5	207 x 203,5
Bezklasowe	1000,00 netto	1000,00 netto	1000,00 netto	1800,00 netto					
Wymiar światła ościeżnicy (cm)	80 x 200	90 x 200	100 x 200	120 x 200					
Wymiar otworu z luzem (cm)	87 x 203,5	97 x 203,5	107 x 203,5	125 x 203,5					

EI 30

EI 60

szklenie 40 x 60 cm	2350,00 netto	2750,00 netto
szklenie 36 x 116 cm	3100,00 netto	3900,00 netto

PRZESZKLENIA (opisane właściwości szymb uzależnione są od natężenia światła pomiędzy pomieszczeniami)



SZYBA REFLEX BRĄZOWY
Jest to szyba lekko przezierna i subtelnie odbijająca światło (efekt "pół-lustra").



SZYBA LUSTRO
Jest to szyba nieprzezierna z obu stron wygląda jak lustro.
Do wyczerpania zapasów.

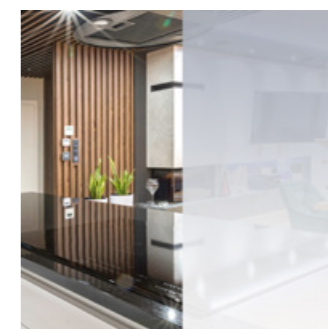

SZYBA LUSTRO WENECKIE
Jest to szyba intensywnie odbijająca światło. Delikatnie przezierna od strony wewnętrznej.



SZYBA MLECZNA
Jest to szyba nieprzezierna z obu stron mleczna.



SZYBA PRZEZROCZYSTA
Jest to szyba przezierna z obu stron. Dostępna na specjalne zamówienie.



SZYBA GRAFIT
Jest to szyba delikatnie przezierna. Subtelnie odbijająca odcień grafitu. Dostępna na specjalne zamówienie.
Dopłata: 200,00 netto PLN



SZYBA CZARNA
Jest to szyba nieprzezierna z obu stron czarna. Dostępna na specjalne zamówienie.
Dopłata: 200,00 netto PLN



SZYBA KLASY P4
Szyba zewnętrzna pakietu 3 bądź 4 szybowego, zbudowana jest z: szyby 4 mm, 4 folii PVB i szyby 4 mm. Dostępna na specjalne zamówienie.
Dopłata: 200,00 netto PLN

KOLORYSTYKA



GLASS BLACK

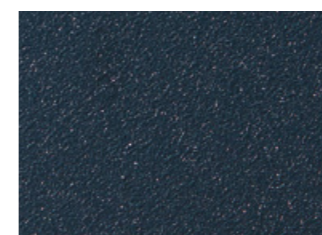

ANTRACYT

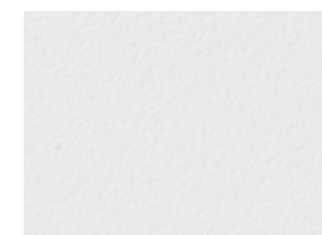

BIAŁY

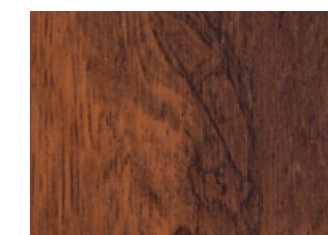

ORZECH

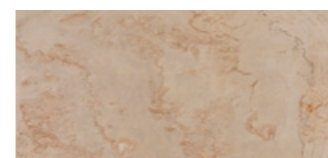

SPIEK TAN

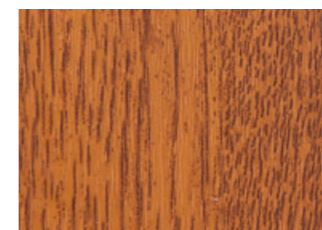

ZŁOTY DĄB



WINCHESTER

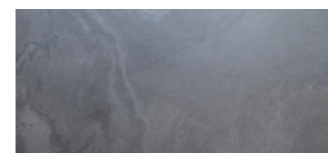

SPIEK NERO



CZARNY

UWAGA! Ze względu na mienienie się minerałów, półprzezroczystość, a przede wszystkim naturalność, zdjęcia mogą różnić się od rzeczywistości.

WYPOSAŻENIE ZA DOPLATĄ

KLAMKI O ROZSTAWIE 72 MM DO DRZWI Z KOLEKCJI:
GRANDE 68, GRANDE 68 PŁASKIE, PRIMO 68, CLASSICO, ECO-TECHNIC



SETTO VDV
186,00 NETTO
KOLOR INOX,
PATYNA



SETTO VDV
210,00 NETTO
KOLOR CZARNY



HAGA VDV
186,00 NETTO
KOLOR INOX,
PATYNA



HAGA VDV
210,00 NETTO
KOLOR CZARNY



ROZETA SETTO
68,00 NETTO
KOLOR INOX,
PATYNA



ROZETA SETTO
79,00 NETTO
KOLOR CZARNY



ROZETA HAGA
68,00 NETTO
KOLOR INOX,
PATYNA



ROZETA HAGA
79,00 NETTO
KOLOR CZARNY



GRANDE RC2
205,00 NETTO
KOLOR INOX



GRANDE RC2
228,00 NETTO
KOLOR CZARNY



**ROZETA
GRANDE RC2**
86,00 NETTO
KOLOR INOX



**ROZETA
GRANDE RC2**
98,00 NETTO
KOLOR CZARNY



ATLAS VDV
186,00 NETTO
KOLOR INOX



ATLAS VDV
210,00 NETTO
KOLOR CZARNY
STRUKTURA



ROZETA ATLAS
68,00 NETTO
KOLOR INOX



ROZETA ATLAS
79,00 NETTO
KOLOR CZARNY
STRUKTURA



**KLAMKA
DO DRZWI ECO-TECHNIC**
24,00 NETTO
KOLOR CZARNY

KLAMKI O ROZSTAWIE 92 MM DO DRZWI Z KOLEKCJI: SICURO 68 RC3 44 dB, GRANDE PLUS



SETTO VDV
186,00 NETTO
KOLOR INOX,
PATYNA



SETTO VDV
210,00 NETTO
KOLOR CZARNY



**SETTO
KLAMKO-POCHWYT**
199,00 NETTO
KOLOR INOX



**SETTO
KLAMKO-POCHWYT**
223,00 NETTO
KOLOR CZARNY



GRANDE RC3
342,00 NETTO
KOLOR INOX



GRANDE RC3
414,00 NETTO
KOLOR CZARNY



**KLAMKA SETTO
SOLO DEDYKOWANA
POD POCHWYTY**
196,00 NETTO
KOLOR INOX



**KLAMKA SETTO
SOLO DEDYKOWANA
POD POCHWYTY**
220,00 NETTO
KOLOR CZARNY



HAGA VDV
186,00 NETTO
KOLOR INOX



HAGA VDV
210,00 NETTO
KOLOR CZARNY



**HAGA
KLAMKO-POCHWYT**
199,00 NETTO
KOLOR INOX



**HAGA
KLAMKO-POCHWYT**
223,00 NETTO
KOLOR CZARNY

WYPOSAŻENIE ZA DOPLATĄ



**POCHWYT PROSTY
PROSTOKĄTNY 150 cm**
717,00 NETTO KOLOR INOX
847,00 NETTO KOLOR CZARNY
prosty, sposób montażu na przestrzał



**DOPLATA DO POCHWYTU
Z PRZYCISKIEM**
750,00 NETTO

OKAPNIK
40,00 NETTO



**PRÓG UNIWERSALNY
ALUMINIOWY 90 CM**
60,00 NETTO
profil V200 i P200 do wyboru



**POSZERZENIE DO OŚCIEŻNICY
TERMO / SOLIDO (mb)**
165,00 NETTO 25 CM
201,00 NETTO 5 CM
264,00 NETTO 10 CM



CZUŁKA MAGNETYCZNA
100,00 NETTO



**POCHWYT PROSTY
PROSTOKĄTNY 150 cm**
822,00 NETTO KOLOR INOX
952,00 NETTO KOLOR CZARNY
sros, sposób montażu na przestrzał

**POCHWYT PROSTY
PROSTOKĄTNY 120 cm**
799,00 NETTO KOLOR INOX
920,00 NETTO KOLOR CZARNY
sros, sposób montażu na przestrzał



**SAMOZAMYKACZ
SZYNOWY
Z BLACHĄ WZMOCNIENIOWĄ**
600,00 NETTO KOLOR INOX
600,00 NETTO KOLOR CZARNY
bez blokady
brak możliwości montażu w kolekcji PRIMO
i CLASSICO



**PREPARAT DO PIELEGNACJI
STALI SZLACHETNEJ**
55,00 NETTO



ELEKTROZACZEP
280,00 NETTO
dostępny w grubościach drzwi 68 mm
i 56 mm
nie dostępny w kolekcji CLASSICO z
metalową ościeżnicą



**POCHWYT PROSTY
OKRĄGŁY 150 cm**
679,00 NETTO KOLOR INOX
771,00 NETTO KOLOR CZARNY
sros, sposób montażu na przestrzał

**POCHWYT PROSTY
OKRĄGŁY 120 cm**
656,00 NETTO KOLOR INOX
743,00 NETTO KOLOR CZARNY
sros, sposób montażu na przestrzał



WKŁADKI SMART
999,00 NETTO KOLOR INOX
999,00 NETTO KOLOR CZARNY
w komplecie bateria CR123A oraz 2 karty
RFID zbliżeniowe



BRAMKA WIFI
400,00 NETTO
do wkładki smart



**ZBLIŻENIOWE KARTY LUB
CHIPY RFID DOSTĘPU**
50,00 NETTO ZA SZT

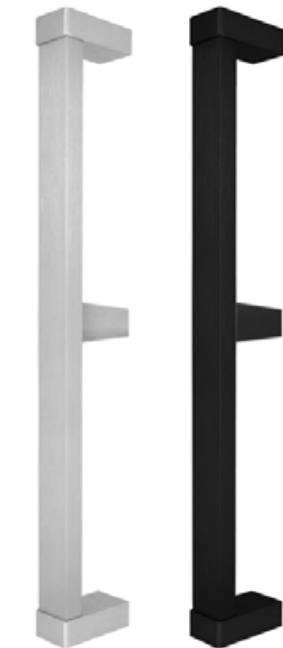

**POCHWYT 3-PUNKTOWY
200 cm**
1678,00 NETTO KOLOR INOX
1678,00 NETTO KOLOR CZARNY
prosty, sposób montażu na przestrzał



















**POCHWYT 3-PUNKTOWY
200 cm**
1678,00 NETTO KOLOR INOX
1678,00 NETTO KOLOR CZARNY
okrągły, sposób montażu na przestrzał



KOPNIAK 8 CM, 12,5 CM
115,00 NETTO
brak możliwości zamontowania w mode-
lach: ALFREDO, IVO, LUCIANO, MATTEO,
MARCELLO, SERGIO, LORENZO PLUS,
ENRICO PLUS, AUGUSTO UNO, FABIO
STEP, FABIO GLASS

WYPOSAŻENIE

ZA DOPŁATĄ

		cena netto
	WKŁADKA 26/43 ECO-TECHNIK	27,00 kolor nikiel, patyna
	WKŁADKA 35/35 PRZECIWPOŻAROWE	84,00 kolor nikiel
	WKŁADKA 30/50 CLASSICO 56	30,00 kolor nikiel, patyna
	WKŁADKA 40/50 GRANDE 68, GRANDE 68 PŁASKIE, PRIMO 68	37,00 kolor nikiel, patyna
	WKŁADKO-GAŁKA 30G/50 i 50G/30 CLASSICO 56	39,00 kolor nikiel, patyna
	WKŁADKO-GAŁKA 40G/50 i 50G/40 GRANDE 68, GRANDE 68 PŁASKIE, PRIMO 68	45,00 kolor nikiel, patyna
	SYSTEM JEDNEGO KLUCZA 30/50 (wkładka + wkładko-gałka) CLASSICO 56	110,00 kolor nikiel, mosiądz
	SYSTEM JEDNEGO KLUCZA 40/50 (wkładka + wkładko-gałka) GRANDE 68, GRANDE 68 PŁASKIE, PRIMO 68	120,00 kolor nikiel, mosiądz, czarny
	SYSTEM JEDNEGO KLUCZA KLASA C 30/50 (wkładka + wkładko-gałka) CLASSICO 56	284,00 kolor nikiel
	SYSTEM JEDNEGO KLUCZA KLASA C 40/50 (wkładka + wkładko-gałka) GRANDE 68, GRANDE 68 PŁASKIE, PRIMO 68	305,00 kolor nikiel, czarny
	WKŁADKA 45/45 GRANDE 68 PLUS	45,00 kolor nikiel, czarny
	WKŁADKO-GAŁKA 45G/45 GRANDE 68 PLUS	58,00 kolor nikiel, czarny
	WKŁADKA 45/45 KLASA C GRANDE 68 PLUS, SICURO 68 RC3 44 dB	194,00 kolor nikiel, czarny
	WKŁADKO-GAŁKA 45G/45 KLASA C GRANDE 68 PLUS, SICURO 68 RC3 44 dB	236,00 kolor nikiel, czarny
	WIZJER GRUBOŚĆ SKRZYDŁA 56 mm	20,00 kolor nikiel, patyna, czarny
	WIZJER GRUBOŚĆ SKRZYDŁA 68 mm	33,00 kolor nikiel, czarny

PODWALINA PROGOWA TERM 60 mm w szerokość 1200 mm

wysokość mm	cena netto	wysokość mm	cena netto	wysokość mm	cena netto 1 szt.	wysokość mm	cena netto 1 szt.
30	80,00 PLN	100	165,00 PLN	170	275,00 PLN	240	400,00 PLN
40	87,00 PLN	110	185,00 PLN	180	295,00 PLN	250	415,00 PLN
50	105,00 PLN	120	200,00 PLN	190	315,00 PLN	260	430,00 PLN
60	120,00 PLN	130	215,00 PLN	200	330,00 PLN	270	450,00 PLN
70	140,00 PLN	140	230,00 PLN	210	340,00 PLN	280	470,00 PLN
80	145,00 PLN	150	245,00 PLN	220	360,00 PLN	290	480,00 PLN
90	155,00 PLN	160	260,00 PLN	230	370,00 PLN	300	500,00 PLN

W przypadku potrzeby szerszej podwaliny, szerokość zwiększa się co 600 mm, a dopłata wynosi 50% ceny podstawowej za każde dodatkowe 600 mm.

Przykład dla podwaliny 50 mm x 1700 mm:
Podwalina o wysokości 50 mm kosztuje 105,00 zł
Szerokość 1700 mm = 1200 mm + 600 mm, czyli 105,00 zł + 52,50 zł (50%) = 157,50 zł
Szerokość 2200 mm = 1200 mm + 2 x 600 mm czyli 105,00 zł + 105,00 zł (2 x 50%) = 210,00 zł

WYMIARY RAMEK INOX/NERO

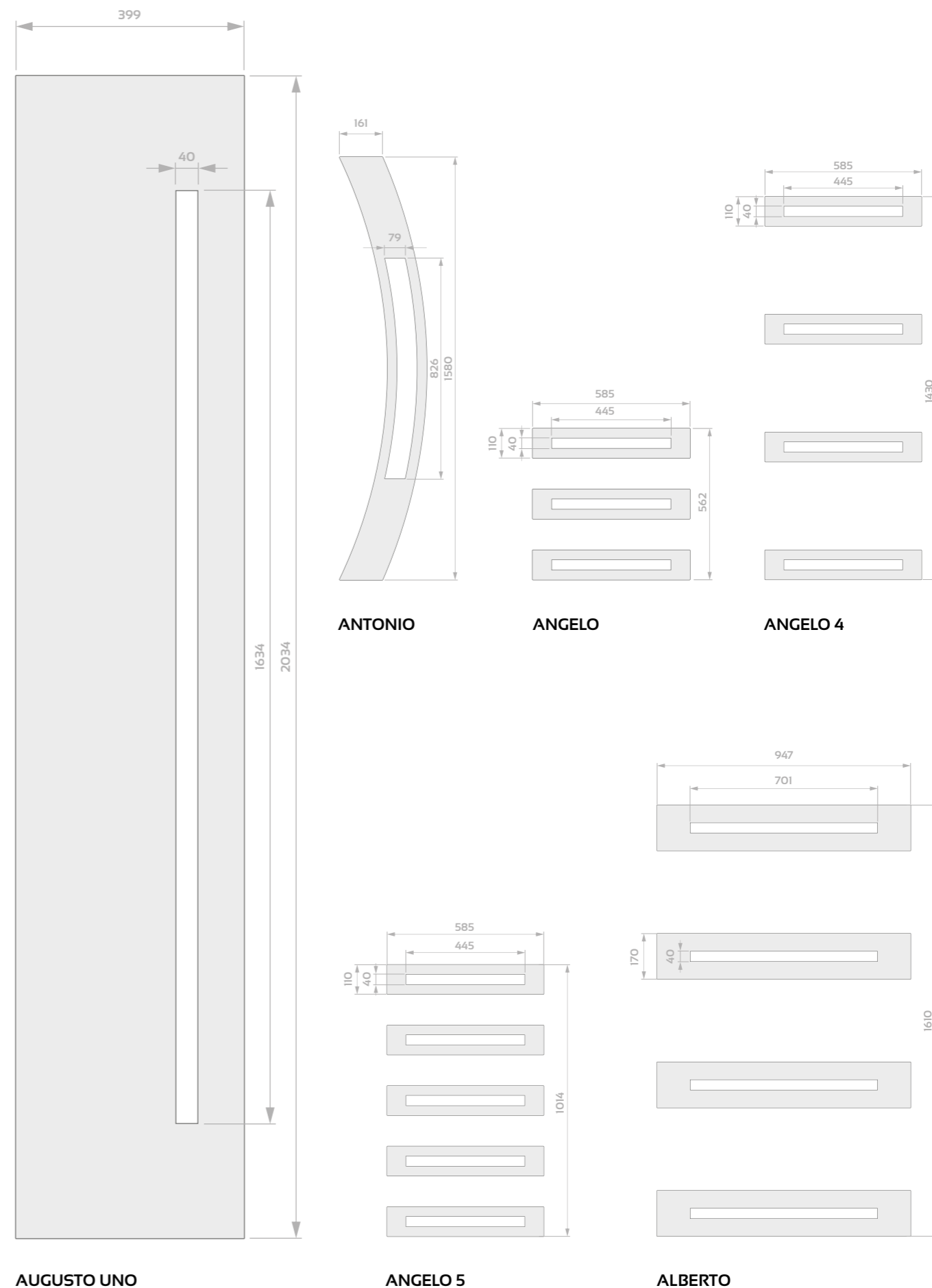

WYMIARY RAMEK INOX/NERO

OD STRONY PRZYLGU (szerszej strony skrzydła)

OD STRONY PRZYLGU (szerszej strony skrzydła)

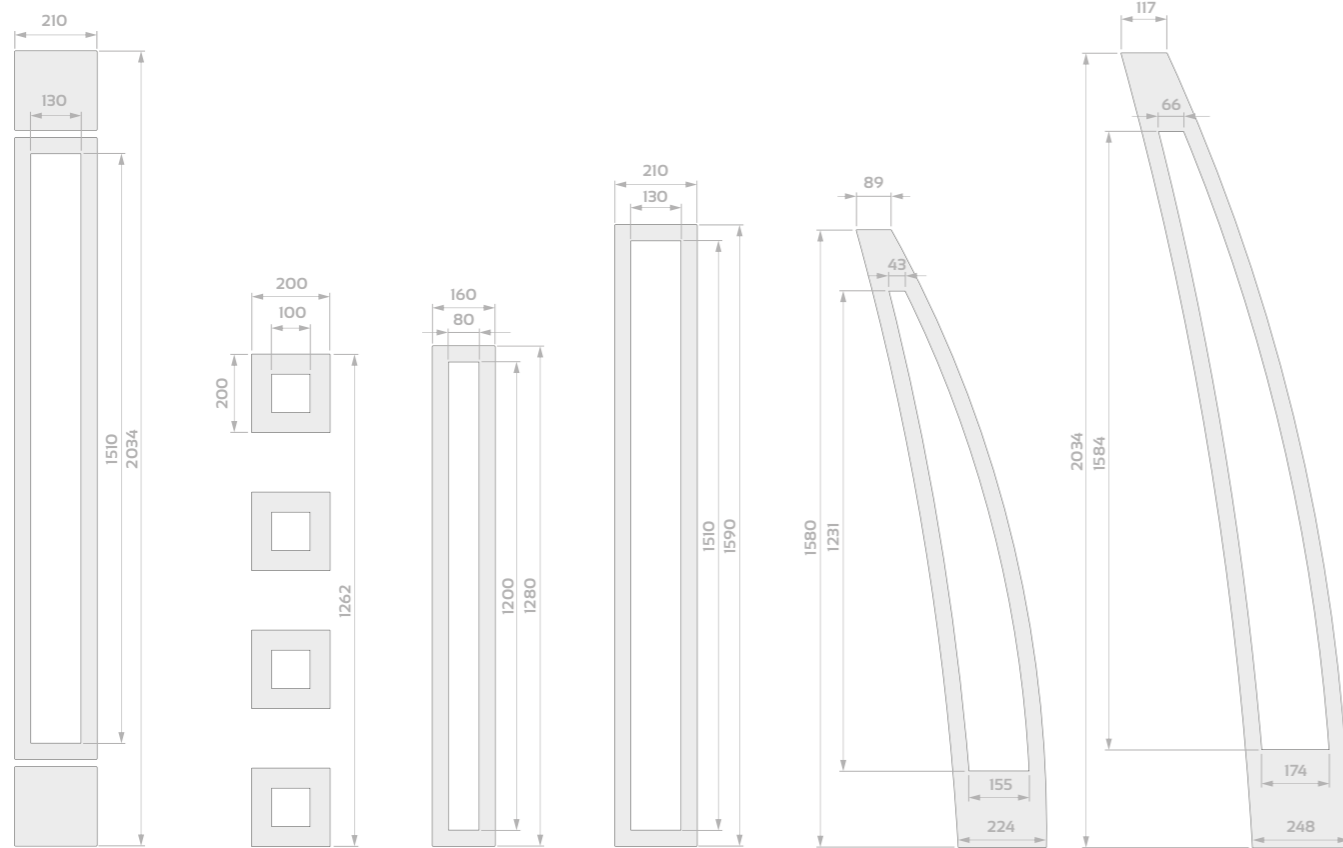

ALFREDO CARLO DARIO DIEGO ENRICO ENRICO PLUS

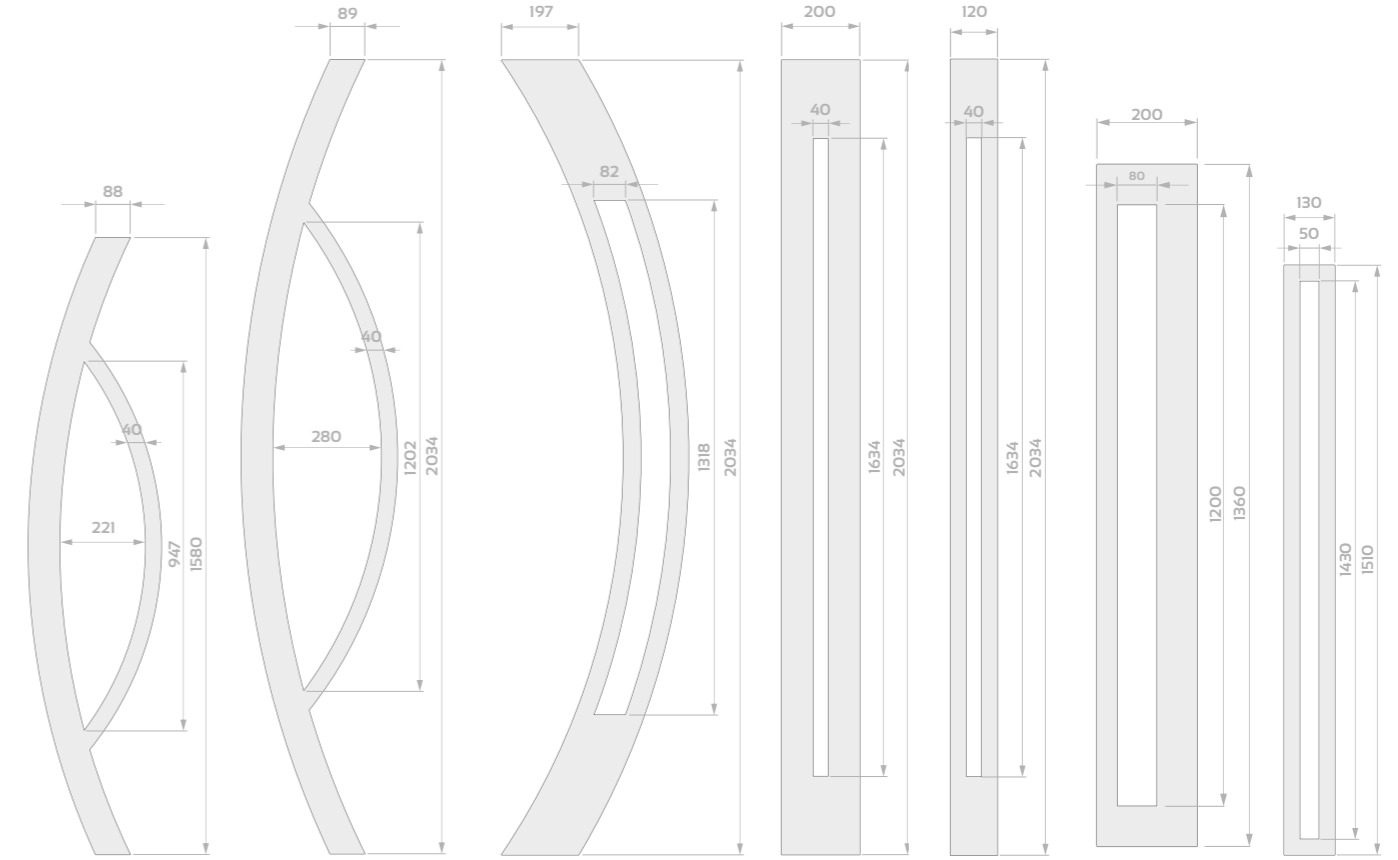

LORENZO LORENZO PLUS LUCIANO MATTEO MARCELLO ROBERTO PAOLO

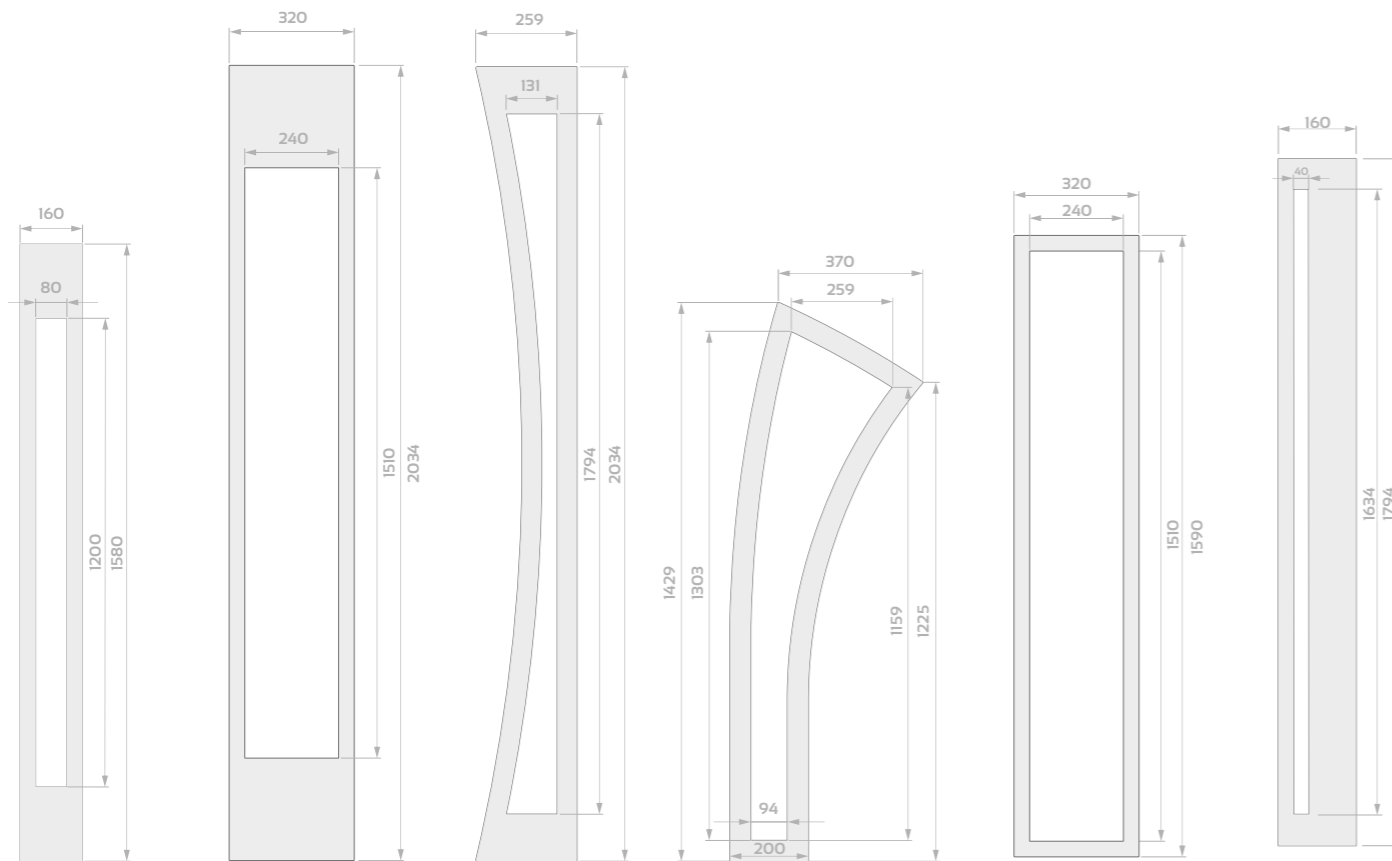

FABIO GIANO IVO LEONARDO ENZO EMILIO

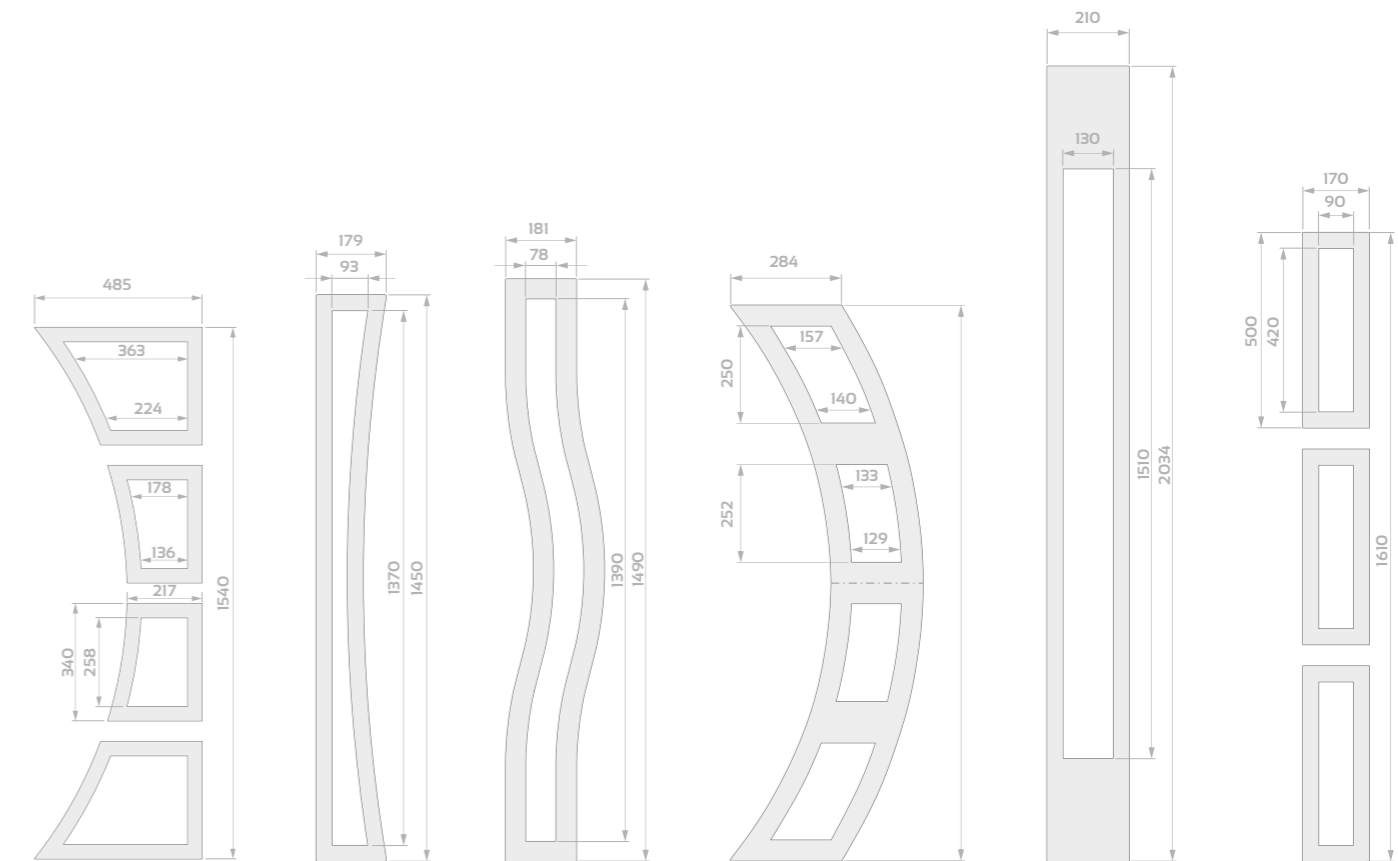

MARIO RAFFAELLO RINO RICARDO SERGIO VALENTINO

ZAMEK SMART

INTELIGENTNY ZAMEK



Dostępny dla grubości drzwi:
● 35-80 mm
● 60-95 mm

Podane wymiary uwzględniają rozety maskujące



Prosty montaż nie ingerujący w konstrukcję drzwi

Dopasuj i wymień wkładkę. To tyle! Twój inteligentny zamek jest zamontowany.



Użytkowanie bez konieczności częstej wymiany baterii

Dwie baterie CR123A zapewniają aż do 250 tysięcy cykli! Baterie są częścią wyposażenia.



Odporny na wysokie i niskie temperatury

Temperatura pracy: od -10 °C do + 55 °C. Odporność IP55.



Kompatybilny i integrowalny z najpopularniejszymi aplikacjami

Aplikacja współpracuje z popularnymi systemami zarządzania, takimi jak Google Home i Amazon Alexa, umożliwiając sterowanie głosowe i integrację z innymi rozwiązaniami w ramach inteligentnego domu.

Aplikacja - intuicyjna i pełna możliwości



Aplikacja do zarządzania elektronicznymi zamkami zapewnia zdalne sterowanie, możliwość przydzielania dostępu czasowego dla gości, historię otwierania drzwi oraz opcję automatycznego otwierania i zamykania zamka. Aplikacja umożliwia wygodne zarządzanie dostę-

pem za pomocą kodów i kart, szybko anulowanie dostępu oraz integrację z systemami inteligentnego domu i systemami do obsługi apartamentów co zwiększa bezpieczeństwo i komfort użytkowania.

INSTRUKCJA KONFIGUROWANIA

Konfiguracja zamka z aplikacją TTLock

1. Pobierz i zainstaluj aplikację TTLock

- Aplikacja jest dostępna w sklepie Google Play (dla systemu Android) i App Store (dla iOS)
- Wyszukaj oficjalną aplikację „TTLock” i zainstaluj ją

2. Zarejestruj konto w aplikacji

- Otwórz aplikację i wybierz opcję „Rejestracja”
- Podaj numer telefonu lub adres e-mail, aby utworzyć konto
- Potwierdź rejestrację za pomocą kodu weryfikacyjnego wysłanego SMS-em lub e-mailem

3. Dodaj zamek do aplikacji

- Włącz Bluetooth w smartfonie i zbliż się do zamka (na odległość do 2 metrów)
- W aplikacji kliknij ikonę „+” (zwykle w pra-

wym górnym rogu) i wybierz „Dodaj zamek”
- Dotknij klawiatury zamka, aby go aktywować – aplikacja wykryje urządzenie
- Nadaj zamkowi nazwę (np. „Drzwi wejściowe”) i potwierdź

4. Sparuj zamek poprzez Bluetooth

- Postępuj zgodnie z instrukcjami w aplikacji
- Jeśli sparowanie się nie powiedzie:
- Zresetuj zamek: zdejmij osłonę baterii i przytrzymaj przycisk resetowania przez 5 sekund
- Upewnij się, że baterie w zamku są naładowane

5. Skonfiguruj podstawowe funkcje

- Automatyczne blokowanie:
- W aplikacji przejdź do „Ustawienia” „Auto Lock” i ustaw czas (np. 30 sekund)
- Udostępnianie dostępu:
- Wybierz „eKeys” „Wyślij eKey”, aby udostęp-

PROSTA INSTALACJA

bez ingerencji w konstrukcję drzwi

Cztery sposoby otwierania - jeden zamek



Karty RFID i chipy dostępu

Otwieranie drzwi kartą lub chipem jest szybkie i łatwe. Wystarczy zbliżyć kartę do zamka, co oszczędza czas w porównaniu do szukania i przekręcania klucza.



Klawiatura numeryczna

Szybkie wpisywanie kodu oszczędza czas i eliminuje potrzebę szukania kluczy w torbie lub kieszeni. Możliwość ustawienia różnych kodów dla różnych osób: dla domowników, gości czy serwisantów. W każdej chwili możesz je zmienić lub dezaktywować.



Intuicyjna aplikacja

Na krótkim dystansie zamek można otworzyć bezpośrednio przez Bluetooth, co jest wygodne, gdy masz telefon pod ręką. Dzięki bramce Wi-Fi (sprzedawana oddzielnie) możesz otworzyć drzwi, będąc nawet na drugim końcu świata. Idealne rozwiązanie, gdy trzeba wpuścić kogoś do domu pod Twoją nieobecność.



Odcisk palca

Otwierasz drzwi jednym dotknięciem palca - nie musisz szukać kluczy ani pamiętać kodu. Skaner działa błyskawicznie, zapewniając natychmiastowy dostęp do domu bez zbędnego czekania. Odcisk jest unikalny dla każdej osoby, co czyni ten sposób dostępu wyjątkowo bezpiecznym i trudnym do podrobienia.

PRZYKŁADOWE ZDJĘCIE OKUĆ SETTO SOLO Z POCHWYTEM



OD STRONY ZEWNĘTRZNEJ



OD STRONY WEWNĘTRZNEJ







www.setto.pl

Publikacja ta nie stanowi oferty w rozumieniu prawa i ma charakter jedynie informacyjny. Producent zastrzega sobie prawo do zmian i ulepszeń produktów podanych w niniejszym katalogu bez uprzedniego powiadomienia oraz zastrzega sobie prawo do błędów w druku. Kolory mogą odbiegać od rzeczywistości. Mogą występować różnice kolorystyczne w zależności od rodzaju materiału (ościeżnice, klamki, drzwi). Wszystkie prawa autorskie zastrzeżone. Całkowite i częściowe kopiowanie i publikacja katalogu na stronach internetowych i innych środkach masowego przekazu zabroniona bez pisemnej zgody producenta.



REGIONALNI SZEFOWIE SPRZEDAŻY

-  woj. wielkopolskie, zachodniopomorskie pomorskie, kujawsko-pomorskie **515 264 560**
-  woj. warmińsko-mazurskie, podlaskie, lubelskie, mazowieckie **571 335 721**
-  woj. świętokrzyskie, podkarpackie, lubelskie, mazowieckie **502 355 302**
-  woj. opolskie, łódzkie, śląskie, małopolskie **508 243 877**
-  woj. lubuskie, wielkopolskie, dolnośląskie **505 034 990**

KONTAKT DO DZIAŁU HANDLOWEGO

• 507 314 013 • 501 603 031 • 516 919 646 • 504 823 795

