

DRZWI Z OŚCIEŻNICĄ ENERGO  
SPEŁNIJĄ WYMAGANIA PROGRAMU  
„CZyste Powietrze”



## MISTRZOWSKA **JAKOŚĆ**

KATALOG  
PRODUKTÓW  
2021

**EDYCJA II**

PRODUCENT DRZWI  
ZEWNĘTRZNYCH  
STAŁOWYCH





Marka drzwi zewnętrznych SETTO to połączenie piękna i klasy, zaprojektowana od podstaw i oferowana najbardziej wymagającym klientom od ponad 20 lat. Wysokie standardy estetyczne, funkcjonalność oraz bezpieczeństwo użytkowników drzwi SETTO są priorytetem, do którego odnoszą się wizje i działania naszych liderów, projektantów i wykonawców.

Tworzymy z myślą o ludziach, ich wyobrażeniach i potrzebach. W bogatej ofercie znajdują się propozycje współgrające z projektami architektonicznymi, w atrakcyjnych cenach. Przywiązujemy wielką wagę do materiałów, z których wykonane są drzwi marki SETTO, koncentrując się także na przy-

datnych i estetycznych detalach. Akcesoria takie jak naświetla, klamki, pochwyty, progi, wkładki czy aplikacje INOX, zdobią je, dodając całości jeszcze większej klasy i urody.

Spokojny sen naszych klientów w szerokim rozumieniu, ich bezpieczeństwo i zadowolenie pokrywają się w pełni z naszą ofertą, w której znajdziecie Państwo drzwi zewnętrzne, stalowe, antywłamaniowe i przeciwpożarowe, przeznaczone do użytku w mieszkaniach, domach, budynkach przemysłowych i użyteczności publicznej. Stanowią one skuteczną ochronę przed zagrożeniami. Jakość produktów, z jakich wykonane zostały drzwi marki SETTO zapewniają ich funkcjonalność i trwałość na długie lata. Odporne na wilgoć i

warunki atmosferyczne, a w efekcie na korozję, solidne, w nowoczesnym designie spełniają potrzeby wymagających klientów, których troska o komfort, bezpieczeństwo rodziny oraz poczucie smaku zostaną usatysfakcjonowane. W takie wymagania wpisują się również inne akcesoria, takie jak wizjerzy tradycyjne czy cyfrowe z ekranem LCD.

Dbłość o szczegół wyraża się także w dźwięcznych nazwach kolekcji SETTO: FORTE 92, GRANDE PLUS, GRANDE 68, GRANDE 68 PŁASKIE, MODERN, CLASSICO, J-TYTANIUM, J-PLATINIUM, JW3, JW4, ECO TECHNIC. Należą do nich drzwi jedno i dwuskrzydłowe (pełne i przeszklone, o szybach płaskich, hartowanych, młecz-

nych, lustrzanych i typu reflex) o grubościach od 56 mm do 92 mm, oraz techniczne systemowe do zastosowania w firmach, magazynach, marketach, piwnicach wolnostojących domów, etc. Wykonane w interesującej, adekwatnej do zaprojektowanego budynku kolorystyce takiej jak: złoty dąb, antracyt, orzech, biały, wenge, winchester i mahoń.

Drzwi zewnętrzne SETTO dostępne w aktualnej ofercie nie są tzw. ostatnim słowem. Nasi projektanci, pracownicy i współpracownicy przygotowują już kolejne rozwiązania, które trafią w oczekiwania klientów, umacniając wizerunek tej marki jako konkurencyjnej na rynku pod względem jakości i ceny.



Str. 4  
**FORTE 92**  
płaskie  
grubość 92 mm



Str. 50  
**J-TYTANIUM**  
dwuskrzydłowe  
grubość 56 mm

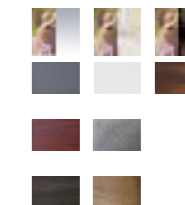

Str. 61  
**PRZESZKLENIA  
I KOLORYSTYKA**



Str. 10  
**GRANDE PLUS**  
płaskie  
grubość 68 mm



Str. 53  
**J-PLATINIUM**  
tłoczone  
grubość 56 mm



Str. 62  
**NAŚWIETLA  
SOLIDO**  
Str. 63  
**NAŚWIETLA  
ENERGO**



Str. 21  
**GRANDE 68**  
tłoczone  
grubość 68 mm



Str. 55  
**J-PLATINIUM**  
dwuskrzydłowe  
grubość 56 mm



Str. 64  
**WZORY  
APLIKACJI**  
do drzwi płaskich

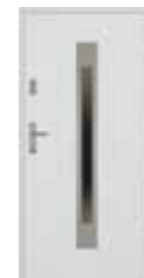

Str. 28  
**GRANDE 68  
PŁASKIE**  
płaskie  
grubość 68 mm



Str. 57  
**JW3**  
tłoczone  
grubość 56 mm



Str. 66  
**WZORY  
APLIKACJI**  
do drzwi  
tłoczonych



Str. 40  
**MODERN**  
tłoczone  
grubość 56 mm



Str. 58  
**JW3**  
dwuskrzydłowe  
grubość 56 mm



Str. 68  
**ECO-TECHNIC**  
techniczne  
systemowe



Str. 42  
**CLASSICO**  
płaskie  
grubość 56 mm



Str. 59  
**JW4**  
tłoczone  
grubość 56 mm



Str. 70  
**EI 30, EI 60**  
przeciwpożarowe  
i bezklasowe



Str. 47  
**J-TYTANIUM**  
tłoczone  
grubość 56 mm



Str. 60  
**JW4**  
dwuskrzydłowe  
grubość 56 mm



Str. 72  
**WYPOSAŻENIE  
ZA DOPŁATĄ**

# DRZWI 92 mm

KOLEKCJA: FORTE 92

MISTRZOWSKA

JAKOŚĆ

setto

# FORTE 92

DRZWI JEDNOSKRZYDŁOWE PŁASKIE

## INFORMACJE TECHNICZNE

### FORTE 92 (92 mm)

DANE TECHNICZNE SKRZYDŁA DRZWIOWEGO

SKRZYDŁO	waga skrzydła pełnego w kg dla 90 cm	48
	grubość w mm	92 ± 1
	wypełnienie	pianka PUR
	grubość blachy w mm	0,7
	rodzaj powłoki	okleina PCV
	bolce przeciwwyważeniowe	3
	przyłga (felc)	4-stronna
	grubość przylgi w mm	19
	grubość wręgi w mm	49
	wsp. przenikalności cieplnej	pełne U=0,74 W/(m <sup>2</sup> ·K) przeszklenie U=0,92 W/(m <sup>2</sup> ·K)
ZAWIASY	rodzaj	zawias 3D
	powłoka	ocynk biały
	klasa zawiasów	7
ilość zawiasów	3	
ZAMEK	zamek listwowy hakowy na wkładkę patentową	

### FORTE 92 (92 mm)

Rozmiar	Szerokość otworu w świetle ościeżnicy (cm)	Wysokość otworu w świetle ościeżnicy (cm)	Szerokość drzwi z ościeżnicą (cm)	Wysokość drzwi z ościeżnicą (cm)	Szerokość otworu w murze (cm)	Wysokość otworu w murze (cm)
90	90	200	106	210	108	211

#### KONSTRUKCJA DRZWI

Skrzydło pełne lub przeszklone FORTE 92 wykonane jest w wersji przylgowej o grubości 92 mm ± 1 mm. Zewnętrzną powierzchnię wykonano z najwyższej jakości blachy ocynkowanej ogniowo, pokrytej folią PCV. Powierzchnia dodatkowo zabezpieczona jest folią, którą należy zdjąć niezwłocznie po montażu drzwi. Wypełnienie termoizolacyjne stanowi **pianka poliuretanowa**. W skrzydle zamontowano ramiak drewniany osadzony wokół skrzydła. Standardowo drzwi wyposażone są w zamek listwowy hakowy **Winkhaus** o rozstawie 92 mm na wkładkę patentową. Skrzydło wyposażone jest w trzy bolce przeciwwyważeniowe. W wyposażeniu standardowym znajduje się komplet osłonek na zawiasy w kolorze INOX bądź czarnym. Ościeżnica drzwi wykonana

jest z drewna klejonego sosnowego pokryta kształtownikiem aluminiowym oklejonym okleiną PCV w kolorze skrzydła, z progiem ciepłym (aluminiowy z wkładką plastikową). Wysokiej jakości wciskana uszczelnia w skrzydle i ościeżnicy zapewnia szczelność i cichą pracę drzwi. Skrzydła wykonane są w systemie 4-stronnej przylgi, posiadają zawiasy 3D. Drzwi są przeznaczone do montażu w pomieszczeniach mieszkalnych, użyteczności publicznej i pomieszczeniach przemysłowych jako zewnętrzne. Drzwi są odporne na zniekształcenia, warunki pogodowe, mają wzmocnioną konstrukcję stalową, oraz zwiększoną odporność na wilgoć.

#### PRZESZKLENIA

Przeszklenia ozdobne z ramkami ze stali nierdzewnej INOX, struk-



GRUBOŚĆ SKRZYDŁA

92 mm



SZEROKOŚĆ SKRZYDŁA

90 cm

27 dB  
WSPÓŁCZYNNIK  
HAŁASU



0,74 W/(m<sup>2</sup>·K)  
WSPÓŁCZYNNIK  
CIEPŁA



#### UWAGA

Współczynnik hałasu i przenikalności cieplnej dotyczy drzwi pełnych w pakiecie z ościeżnicą drewniano - aluminiową (tzw. ciepłą - ENERGO).

BRAK  
MOŻLIWOŚCI  
SKRÓTU



#### UWAGA

Nie skracamy drzwi

CIEPŁA  
OŚCIEŻNICA



Ościeżnica ENERGO

tura szczotkowana oraz malowana proszkowo. Charakteryzują się brakiem łączenia elementów w narożnikach, oraz brakiem zaślepek montażowych od strony wewnętrznej. Szyby płaskie, hartowane o grubości 92 mm występują w wersji LUSTRO, REFLEX, MLECZNA.

Przeszklenia Ceramic w szybach DIP wykonane w technologii ceramicznego druku cyfrowego utwardzane w procesie hartowania, zespolone w pakiecie ze szkłem przeciwsołnecznym (refleksyjnym).

Ramki INOX należy konserwować co pół roku specjalistycznym preparatem do czyszczenia i konserwacji stali nierdzewnej.

Ostonki na zawiasy w kolorach INOX bądź CZARNYM.

# WYPOSAŻENIE

STANDARDOWE



# WYPOSAŻENIE

STANDARDOWE

## OŚCIEŹNICA ENERGO



Ościeznica drewniano-aluminiowa ENERGO 92 mm wykonana jest z drewna klejonego sosnowego, pokryta kształtownikiem aluminiowym oklejonym okleiną PCV w kolorze skrzydła, próg z wkładką termiczną.



DOSTĘPNE KOLORY

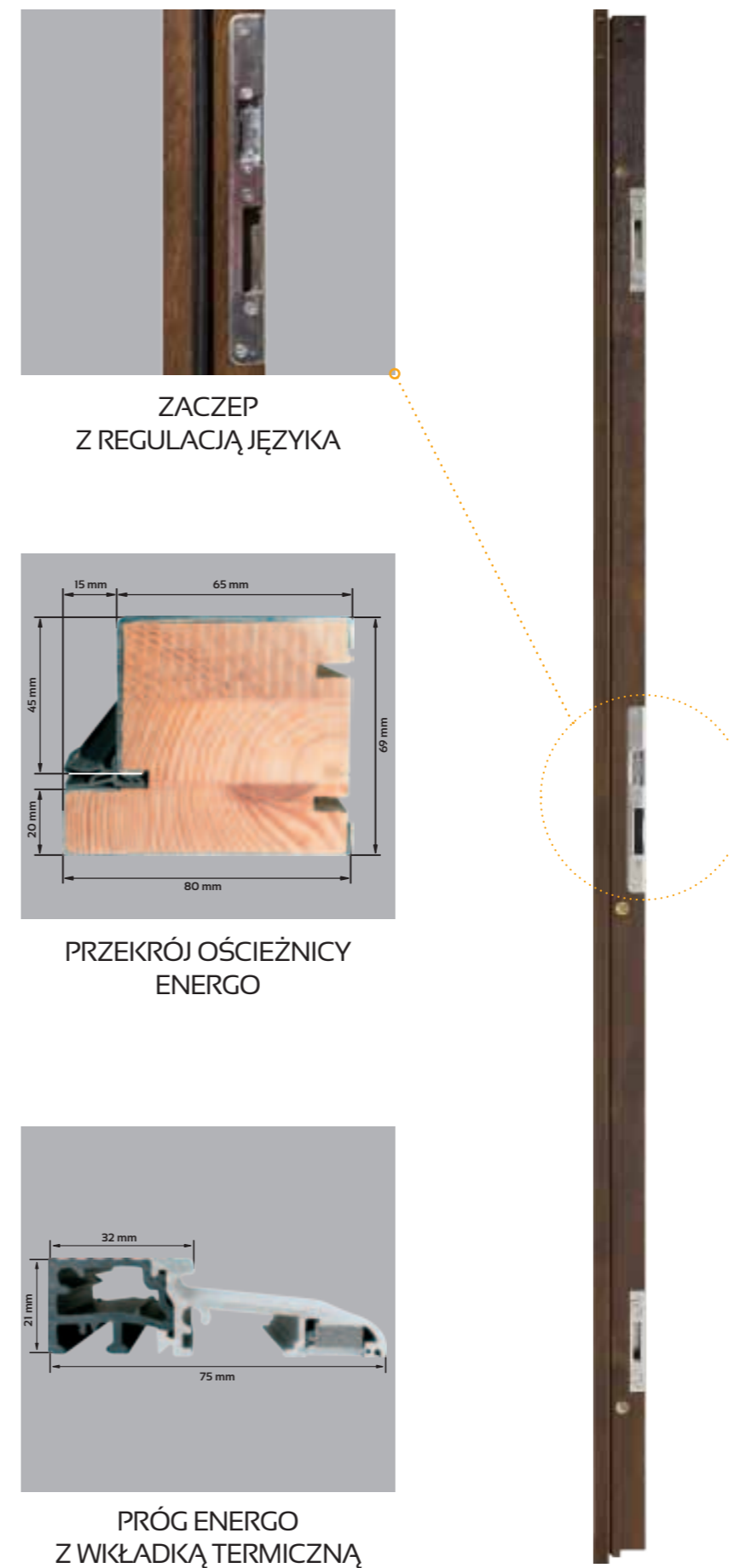
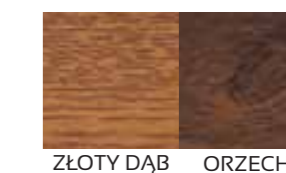

PRZEKRÓJ SKRZYDŁA Z OŚCIEŹNIĄ ENERGO

# FORTE 92

DRZWI JEDNOSKRZYDŁOWE PŁASKIE

CENY w katalogu obejmują skrzydło 90 cm

OŚCIEŻNICA  
**ENERGO**  
CIEPŁA OŚCIEŻNICA  
W STANDARDZIE

BRAK  
MOŻLIWOŚCI  
SKRÓTU



ZŁOTY DĄB ORZECH

CIEPŁA OŚCIEŻNICA

Ościeżnica ENERGO



ANTRACYT BIAŁY



GRUBOŚĆ SKRZYDŁA

92 mm



SZEROKOŚĆ SKRZYDŁA

90 cm

MODELE Z RAMKĄ INOX LUB CZARNĄ DO WYBORU

CENA DRZWI Z PROGIEM I OKUCIEM

CENA DRZWI Z PROGIEM

DO CEN NALEŻY DOLICZYĆ PODATEK VAT



**ALFREDO NERO 92**  
3814,00 NETTO  
3616,00 NETTO



**SERGIO 92**  
3814,00 NETTO  
3616,00 NETTO



**SERGIO DIP 92**  
4014,00 NETTO  
3816,00 NETTO



**IVO 92**  
3814,00 NETTO  
3616,00 NETTO



**IVO UNO 92**  
3814,00 NETTO  
3616,00 NETTO



**PEŁNE 92**  
2964,00 NETTO  
2766,00 NETTO



**MATTEO NERO 92**  
3814,00 NETTO  
3616,00 NETTO



**MATTEO UNO 92**  
3814,00 NETTO  
3616,00 NETTO



**MARCELLO 92**  
3814,00 NETTO  
3616,00 NETTO



**MARCELLO UNO NERO 92**  
3814,00 NETTO  
3616,00 NETTO



**LUCIANO UNO 92**  
3814,00 NETTO  
3616,00 NETTO



**ENRICO PLUS 92**  
3814,00 NETTO  
3616,00 NETTO



**ENRICO PLUS DIP 92**  
4014,00 NETTO  
3816,00 NETTO



**LEONARDO 92**  
3814,00 NETTO  
3616,00 NETTO



**LEONARDO DIP 92**  
4014,00 NETTO  
3816,00 NETTO



**FABIO 92**  
3814,00 NETTO  
3616,00 NETTO



**FABIO DIP NERO 92**  
4014,00 NETTO  
3816,00 NETTO



**FABIO UNO 92**  
3814,00 NETTO  
3616,00 NETTO



**DIEGO 92**  
3814,00 NETTO  
3616,00 NETTO



**DIEGO DIP 92**  
4014,00 NETTO  
3816,00 NETTO



**AUGUSTO UNO 92**  
3914,00 NETTO  
3716,00 NETTO



**LORENZO PLUS NERO 92**  
3914,00 NETTO  
3716,00 NETTO



**LORENZO PLUS DIP 92**  
4114,00 NETTO  
3916,00 NETTO



**RICARDO 92**  
3914,00 NETTO  
3716,00 NETTO



**RICARDO DIP 92**  
4114,00 NETTO  
3916,00 NETTO

# DRZWI 68 mm

KOLEKCJA: GRANDE PLUS

MISTRZOWSKA

JAKOŚĆ

setto

# GRANDE PLUS

DRZWI JEDNOSKRZYDŁOWE PŁASKIE

DRZWI O ZWIĘKSZONEJ ODPORNOŚCI NA WŁAMANIE RC3

## INFORMACJE TECHNICZNE

### GRANDE PLUS (68 mm)

DANE TECHNICZNE SKRZYDŁA DRZWIOWEGO

SKRZYDŁO	waga skrzydła pełnego w kg dla 90 cm	41
	grubość w mm	68 ± 1
	wypełnienie	styropian
	grubość blachy w mm	0,7
	rodzaj powłoki	drewnopodobne
	bolce przeciwwyważeniowe	3
	przyłga (felc)	4-stronna
	grubość przyłgi w mm	19
	grubość wręgi w mm	49
wsp. przenikalności cieplnej	pełne U=1,1 W/(m <sup>2</sup> ·K) przeszklenie U=1,4 W/(m <sup>2</sup> ·K)	
ZAWIASY	rodzaj	zawias trójdzielny
	powłoka	ocynk biały
	klasa zawiasów	7
ilość zawiasów	3	
ZAMEK	zamek listwowy hakowy na wkładkę patentową	

### GRANDE PLUS (68 mm)

Rozmiar	Szerokość otworu w świetle ościeżnicy (cm)	Wysokość otworu w świetle ościeżnicy (cm)	Szerokość drzwi z ościeżnicą (cm)	Wysokość drzwi z ościeżnicą (cm)	Szerokość otworu w murze (cm)	Wysokość otworu w murze (cm)
90	90	200	100	207	102	208

wymiary dla ościeżnicy metalowej i ENERGO

### KONSTRUKCJA DRZWI

Skrzydło pełne lub przeszklone GRANDE PLUS wykonane jest w wersji przylgowej o grubości 68 mm ± 1 mm. Zewnętrzną powierzchnię wykonano z blachy pokrytej folią PCV. Powierzchnia dodatkowo zabezpieczona jest folią ochronną, którą należy zdjąć niezwłocznie po montażu drzwi. Wypełnienie termoizolacyjne stanowi polistyren ekspandowany. W skrzydle zamontowano ramiak drewniany osadzony wokół skrzydła, oraz wzmocnienia w miejscu osadzenia zawiasów i zamków. Standardowo drzwi wyposażone są w zamek listwowy hakowy Winkhaus o rozstawie 92 mm na wkładkę patentową. Skrzydło wyposażone jest w trzy bolce przeciwwyważeniowe. Ościeżnica drzwi wykonana jest z kształ-

towników stalowych ocynkowanych, pokryta laminatem drewnopodobnym. Możliwość dokupienia ościeżnicy ENERGO. Wysokiej jakości wciskana uszczelka w skrzydle i ościeżnicy zapewnia szczelność i cichą pracę drzwi. Skrzydła wykonane są w systemie 4-stronnej przyłgi, posiadają 3 zawiasy trójdzielne używane w drzwiach antywłamaniowych. Drzwi są przeznaczone do montażu w pomieszczeniach mieszkalnych, użyteczności publicznej i pomieszczeniach przemysłowych jako zewnętrzne. Drzwi są odporne na zniekształcenia, warunki pogodowe, mają wzmocnioną konstrukcję stalową, oraz zwiększoną odporność na wilgoć.

### PRZESZKLENIA

Przeszklenia ozdobne z ramkami

 GRUBOŚĆ SKRZYDŁA 68 mm

 SZEROKOŚĆ SKRZYDŁA 90 cm

29 dB  
WSPÓŁCZYNNIK  
HAŁASU 

1,0 W/(m<sup>2</sup>·K)  
WSPÓŁCZYNNIK  
CIEPŁA 

### UWAGA

Współczynnik hałasu i przenikalności cieplnej dotyczy drzwi pełnych w pakiecie z ościeżnicą drewniano - aluminiową (tzw. ciepłą - ENERGO).

MOŻLIWOŚCI  
SKRÓTU  
7 cm 

### CENA SKRÓTU

150,00 NETTO  
od 4,5 do 7 cm

ze stali nierdzewnej INOX, struktura szorstkowana. Charakteryzują się brakiem łączenia elementów w narożnikach, oraz brakiem zaślepek montażowych od strony wewnętrznej. Szyby płaskie, hartowane o grubości 68 mm występują w wersji LUSTRO, REFLEX, MLECZNA.

Przeszklenia Ceramic w szybach DIP i STEP wykonane w technologii ceramicznego druku cyfrowego utwardzane w procesie hartowania, zespolone w pakiecie ze szkłem przeciwslonecznym (refleksyjnym).

Ramki INOX należy konserwować co pół roku specjalistycznym preparatem do czyszczenia i konserwacji stali nierdzewnej.

# WYPOSAŻENIE

## STANDARDOWE



# WYPOSAŻENIE

## ZA DOPŁATĄ

## POLECAMY OŚCIEŻNICA ENERGO



Ościeżnica drewniano-aluminiowa ENERGO 68 mm wykonana jest z drewna klejonego sosnowego, pokryta kształtownikiem aluminiowym oklejonym okleiną PCV w kolorze skrzydła, próg z wkładką termiczną.

**DOPŁATA do ościeżnicy ENERGO Skrzydło 90 cm**  
519,00 NETTO

DRZWI Z OŚCIEŻNICĄ ENERGO SPEŁNIJĄ WYMAGANIA PROGRAMU „CZYSTE POWIETRZE”



## DOSTĘPNE KOLORY



ZŁOTY DĄB ORZECH



ANTRACYT BIAŁY

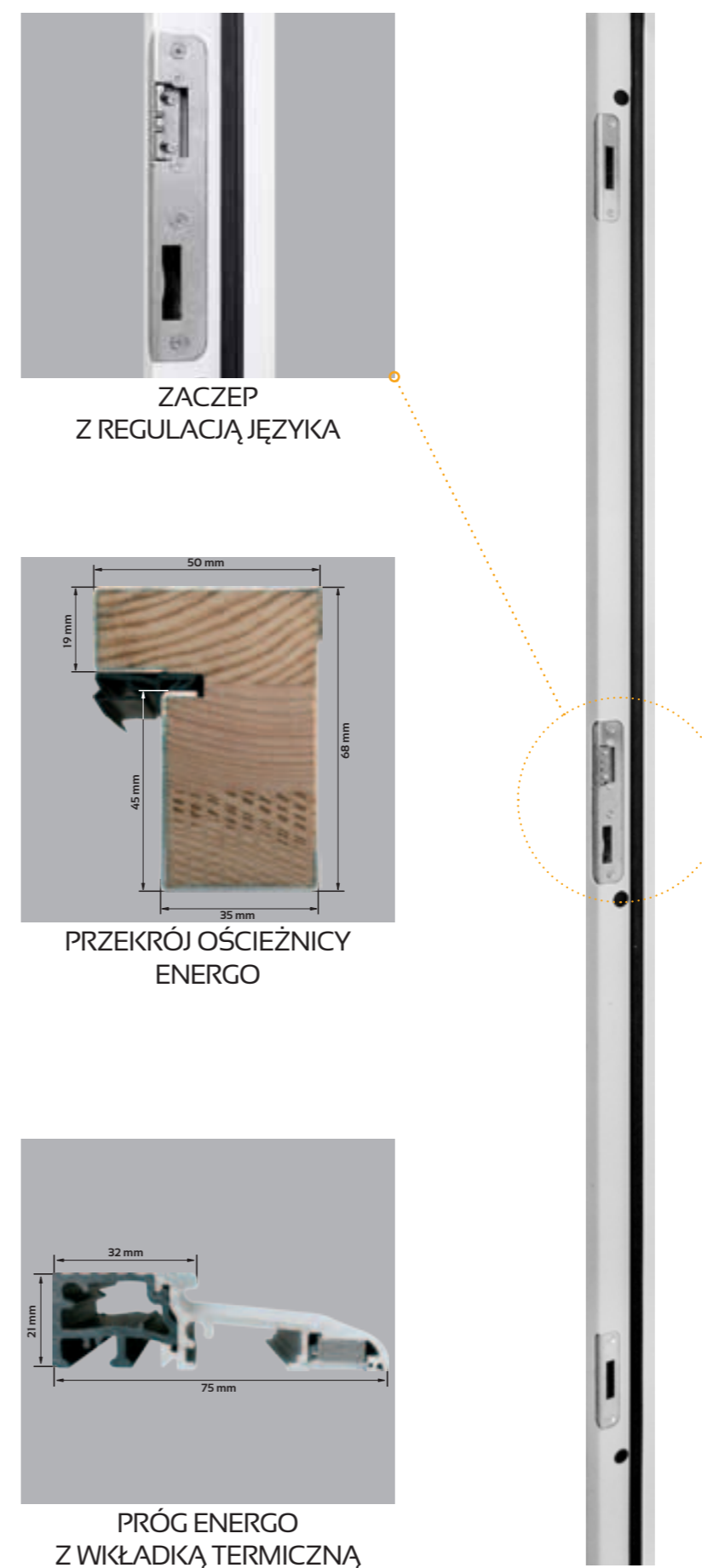

# GRANDE PLUS

DRZWI JEDNOSKRZYDŁOWE PŁASKIE  
DRZWI O ZWIĘKSZONEJ ODPORNOŚCI NA WŁAMANIE RC3

OŚCIEŻNICA  
**ENERGO**  
CIEPŁA OŚCIEŻNICA  
POLECAMY

CENY w katalogu obejmują skrzydło 90 cm

MOŻLIWOŚCI SKRÓTU 7 cm  
**CENA SKRÓTU** 150,00 NETTO od 4,5 do 7 cm

DRZWI O PODWYŻSZONEJ ODPORNOŚCI NA WŁAMANIE RC3 WEDŁUG NORMY PN-EN1627:2012. DOTYCZY DRZWI PEŁNYCH Z OŚCIEŻNICĄ METALOWĄ OTWIERANYCH DO WEWNĄTRZ Z ZASTOSOWANIEM OKUĆ (KLAMKA, WKŁADKA) PRZEZNACZONYCH DO DANEJ KLASY.

UWAGA RC3 - brak możliwości skrótu.

**CIEPŁA OŚCIEŻNICA**  
DOPŁATA do ościeżnicy ENERGO SKRZYDŁO 90 cm 519,00 NETTO

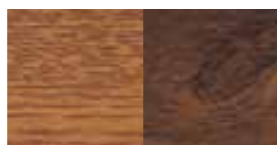

ZŁOTY DĄB ORZECH



ANTRACYT BIAŁY

GRUBOŚĆ SKRZYDŁA 68 mm

SZEROKOŚĆ SKRZYDŁA 90 cm

MODELE Z RAMKĄ INOX LUB CZARNĄ DO WYBORU

PRZESZKLENIA w modelach: SERPENTE PLUS REFLEX, MARCO PLUS REFLEX, VETRO PLUS REFLEX, ARCO PLUS REFLEX, ROMBO PLUS REFLEX występują tylko w wersji REFLEX

CENA DRZWI Z PROGIEM I OKUCIEM

CENA DRZWI Z PROGIEM

DO CEN NALEŻY DOLICZYĆ PODATEK VAT



**PEŁNE PLUS**  
1919,00 NETTO  
1760,00 NETTO  
RC3 2179,00 NETTO



**SERPENTE PLUS REFLEX**  
2459,00 NETTO  
2300,00 NETTO



**SERPENTE PLUS DIP**  
2659,00 NETTO  
2500,00 NETTO



**MARCO PLUS REFLEX**  
2499,00 NETTO  
2340,00 NETTO



**VETRO PLUS REFLEX**  
2509,00 NETTO  
2350,00 NETTO



**ANTONIO PLUS**  
2749,00 NETTO  
2590,00 NETTO



**ARCO PLUS REFLEX**  
2789,00 NETTO  
2630,00 NETTO



**ARCO PLUS DIP**  
2989,00 NETTO  
2830,00 NETTO



**MARCELLO PLUS**  
2799,00 NETTO  
2640,00 NETTO



**MARCELLO PLUS NERO**  
2799,00 NETTO  
2640,00 NETTO



**VETRO PLUS DIP**  
2709,00 NETTO  
2550,00 NETTO

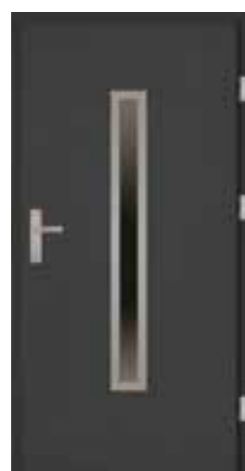

**DARIO PLUS**  
2539,00 NETTO  
2380,00 NETTO



**DARIO UNO PLUS**  
2539,00 NETTO  
2380,00 NETTO



**PAOLO PLUS**  
2649,00 NETTO  
2490,00 NETTO



**PAOLO UNO PLUS**  
2649,00 NETTO  
2490,00 NETTO



**MARCELLO UNO PLUS**  
2799,00 NETTO  
2640,00 NETTO



**IVO PLUS**  
2799,00 NETTO  
2640,00 NETTO



**IVO UNO PLUS**  
2799,00 NETTO  
2640,00 NETTO



**MATTEO PLUS**  
2799,00 NETTO  
2640,00 NETTO



**MATTEO UNO PLUS**  
2799,00 NETTO  
2640,00 NETTO





**ANGELO PLUS**  
 ■ 2799,00 NETTO  
 ■ 2640,00 NETTO



**ARMANDO PLUS**  
 ■ 2799,00 NETTO  
 ■ 2640,00 NETTO



**LUCIANO UNO PLUS**  
 ■ 2799,00 NETTO  
 ■ 2640,00 NETTO



**VALENTINO PLUS**  
 ■ 2799,00 NETTO  
 ■ 2640,00 NETTO



**VALENTINO UNO PLUS**  
 ■ 2799,00 NETTO  
 ■ 2640,00 NETTO



**DIEGO PLUS**  
 ■ 2799,00 NETTO  
 ■ 2640,00 NETTO



**DIEGO PLUS DIP**  
 ■ 2999,00 NETTO  
 ■ 2840,00 NETTO

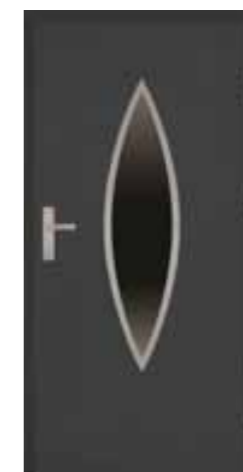

**ERNESTO PLUS**  
 ■ 2859,00 NETTO  
 ■ 2700,00 NETTO

do wyczerpania zapasów



**ERNESTO PLUS DIP**  
 ■ 3059,00 NETTO  
 ■ 2900,00 NETTO

do wyczerpania zapasów



**RICARDO PLUS**  
 ■ 2859,00 NETTO  
 ■ 2700,00 NETTO



do wyczerpania zapasów

**ROMBO PLUS REFLEX**  
 ■ 2799,00 NETTO  
 ■ 2640,00 NETTO



do wyczerpania zapasów

**ROMBO PLUS DIP**  
 ■ 2999,00 NETTO  
 ■ 2840,00 NETTO



**LEONARDO PLUS**  
 ■ 2799,00 NETTO  
 ■ 2640,00 NETTO



**LEONARDO PLUS DIP**  
 ■ 2999,00 NETTO  
 ■ 2840,00 NETTO



**MARIO PLUS**  
 ■ 2799,00 NETTO  
 ■ 2640,00 NETTO



**RICARDO PLUS DIP**  
 ■ 3059,00 NETTO  
 ■ 2900,00 NETTO



brak możliwości strótu

**ENRICO PLUS**  
 ■ 2929,00 NETTO  
 ■ 2770,00 NETTO



brak możliwości strótu

**ENRICO PLUS DIP**  
 ■ 3129,00 NETTO  
 ■ 2970,00 NETTO



**LORENZO PLUS**  
 ■ 2929,00 NETTO  
 ■ 2770,00 NETTO



**LORENZO PLUS DIP**  
 ■ 3129,00 NETTO  
 ■ 2970,00 NETTO



**RINO PLUS**  
 ■ 2799,00 NETTO  
 ■ 2640,00 NETTO



**RINO PLUS NERO**  
 ■ 2799,00 NETTO  
 ■ 2640,00 NETTO



**RINO PLUS DIP**  
 ■ 2999,00 NETTO  
 ■ 2840,00 NETTO



**SERGIO PLUS**  
 ■ 2799,00 NETTO  
 ■ 2640,00 NETTO



**SERGIO PLUS DIP**  
 ■ 2999,00 NETTO  
 ■ 2840,00 NETTO



brak możliwości strótu

**AUGUSTO UNO PLUS**  
 ■ 2929,00 NETTO  
 ■ 2770,00 NETTO



**CARLO PLUS NERO**  
 ■ 3059,00 NETTO  
 ■ 2900,00 NETTO



**ALBERTO PLUS**  
 ■ 3179,00 NETTO  
 ■ 3020,00 NETTO



brak możliwości strótu

**FABIO STEP PLUS**  
 ■ 3229,00 NETTO  
 ■ 3070,00 NETTO



**FRANCESCO STEP PLUS**  
 ■ 3729,00 NETTO  
 ■ 3570,00 NETTO

# DRZWI 68 mm

KOLEKCJA: GRANDE 68, GRANDE 68 PŁASKIE



# GRANDE 68, GRANDE 68 PŁASKIE

DRZWI O ZWIĘKSZONEJ ODPORNOŚCI NA WŁAMANIE RC2



## INFORMACJE TECHNICZNE

### GRANDE 68, GRANDE 68 PŁASKIE (68mm)

DANE TECHNICZNE SKRZYDŁA DRZWIOWEGO

SKRZYDŁO	waga skrzydła pełnego w kg dla 90 cm	26,5 - 28,5
	grubość w mm	68 ± 1
	wypełnienie	styropian $\lambda = 0,04 \text{ W}/(\text{m}^2\text{K})$
	grubość blachy w mm	0,5 - 0,7
	rodzaj powłoki	drewnopodobne
	bolce przeciwwyważeniowe	3
	przyłga (felc)	4-stronna
	grubość przyłgi w mm	15
	grubość wręgi w mm	53
ZAWIASY	wsp. przenikalności cieplnej	pełne $U=1,1 \text{ W}/(\text{m}^2\text{K})$ przeszklenie $U=1,4 \text{ W}/(\text{m}^2\text{K})$
	rodzaj	zawias trójdzielny
	powłoka	ocynk biały
ZAMKI	łasa zawiasów	7
	ilość zawiasów	3
	podstawowy 3-bolcowy	zamek na wkładkę patentową
	dodatkowy 3-bolcowy	zamek na wkładkę patentową



GRUBOŚĆ SKRZYDŁA 68 mm

SZEROKOŚĆ SKRZYDŁA w zależności od wybranej kolekcji:

80N,  
90, 100 cm

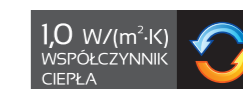

### GRANDE 68, GRANDE 68 PŁASKIE (68 mm)

Rozmiar	Szerokość otworu w świetle ościeżnicy (cm)	Wysokość otworu w świetle ościeżnicy (cm)	Szerokość drzwi z ościeżnicą (cm)	Wysokość drzwi z ościeżnicą (cm)	Szerokość otworu w murze (cm)	Wysokość otworu w murze (cm)
80N	78	198	88	205	90	206
90	90	200	100	207	102	208
100	100	200	110	207	112	208

wymiary dla ościeżnicy metalowej i ENERGO

80N	78	198	88	205	90	206
90	90,5	200,3	100,5	207	102,5	208
100	100,5	200,3	110,5	207	112,5	208,5

wymiary dla ościeżnicy SOLIDO

### KONSTRUKCJA DRZWI

Skrzydło pełne lub przeszklone GRANDE 68, GRANDE 68 PŁASKIE wykonane jest w wersji przylgowej o grubości 68 mm ± 1 mm. Zewnętrzną powierzchnię wykonano z najwyższej jakości blachy cynkowanej ogniowo pokrytej folią PCV. Powierzchnia dodatkowo zabezpieczona jest folią ochronną, którą należy zdjąć niezwłocznie po montażu drzwi. Wypełnienie termoizolacyjne stanowi polistyren ekspandowany. W skrzydle zamontowano ramiak drewniany osadzony wokół skrzydła, oraz wzmocnienia w miejscu osadzenia zawiasów i zamków. Standardowo drzwi wyposażone są w dwa zamki trójbolcowe na wkładkę patentową. Skrzydło wyposażone jest w bolce przeciwwyważeniowe. Ościeżnica drzwi wykonana jest z kształtowni-

ków stalowych ocynkowanych, pokryta laminatem drewnopodobnym. Możliwość dokupienia ościeżnicy SOLIDO bądź ENERGO. Wysokiej jakości wciskana uszczelka w skrzydle i ościeżnicy zapewnia szczelność i cichą pracę drzwi. Skrzydła wykonane są w systemie 4-stronnej przyłgi, posiadają 3 zawiasy trójdzielne używane w drzwiach antywłamaniowych. Drzwi są przeznaczone do montażu w pomieszczeniach mieszkalnych, użyteczności publicznej i pomieszczeniach przemysłowych jako zewnętrzne. Drzwi są odporne na zniekształcenia, warunki pogodowe, mają wzmocnioną konstrukcję stalową, oraz zwiększoną odporność na wilgoć.

### PRZESZKLENIA

Przeszklenia ozdobne z ramkami

ze stali nierdzewnej INOX, struktura szorstkowana oraz malowana proszkowo. Charakteryzują się brakiem łączenia elementów w narożnikach, oraz brakiem zaślepek montażowych od strony wewnętrznej. Szyby płaskie, hartowane o grubości 68 mm występują w wersji LUSTRO, REFLEX, MLECZNA. Przeszklenia Ceramic w szybach DIP wykonane w technologii ceramicznego druku cyfrowego utwardzane w procesie hartowania, zespolone w pakiecie ze szkłem przeciwsłonecznym (refleksyjnym).

Ramki INOX należy konserwować co pół roku specjalistycznym preparatem do czyszczenia i konserwacji stali nierdzewnej.



CENA SKRÓTU  
150,00 NETTO  
od 4,5 do 7 cm

# WYPOSAŻENIE

## STANDARDOWE



# GRANDE 68

## DRZWI JEDNOSKRZYDŁOWE TŁOCZONE DRZWI O ZWIĘKSZONEJ ODPORNOŚCI NA WŁAMANIE RC2

CENY w katalogu obejmują skrzydło 80 i 90 cm

DOPLATA do drzwi 100 cm: 250,00 NETTO

DRZWI O PODWYŻSZONEJ ODPORNOŚCI NA WŁAMANIE RC2 WEDŁUG NORMY PN-EN1627:2012. DOTYCZY DRZWI PEŁNYCH Z OŚCIEŻNICĄ METALOWĄ, OTWIERANYCH NA ZEWNĄTRZ Z ZASTOSOWANIEM OKUCI (KŁAMKA, ROZETA, WKŁADKA), PRZEZNACZONYCH DO DANEJ KLASY.

### UWAGA

RC2 - brak możliwości skrótu.

Przesłania w modelach: VETRO 68 REFLEX, SERPENTE 68 REFLEX, ARCO 68 REFLEX, MARCO 68 REFLEX, ROMBO 68 REFLEX występują tylko w wersji REFLEX

MOŻLIWOŚCI SKRÓTU 7 cm

### CENA SKRÓTU

150,00 NETTO  
od 4,5 do 7 cm



KOLOR WINCHESTER TYLKO DLA SKRZYDEŁ Z RAMKĄ INOX I NERO Z OŚCIEŻNICĄ METALOWĄ SZEROKOŚĆ 80, 90 cm

OŚCIEŻNICA SOLIDO ALUMINIOWA OŚCIEŻNICA POLECAMY  
OŚCIEŻNICA ENERGO CIEPŁA OŚCIEŻNICA POLECAMY

GRUBOŚĆ SKRZYDŁA 68 mm  
SZEROKOŚĆ SKRZYDŁA 80N, 90, 100 cm  
PŁYTKO TŁOCZONE  
GŁĘBOKO TŁOCZONE

CENA DRZWI Z PROGIEM I OKUCIEM

CENA DRZWI Z PROGIEM

DO CEN NALEŻY DOLICZYĆ PODATEK VAT

W16 PEŁNE 68	SERPENTE 68 REFLEX	SERPENTE 68 DIP	VETRO 68 REFLEX	VETRO 68 DIP
1789,00 NETTO	2319,00 NETTO	2519,00 NETTO	2369,00 NETTO	2569,00 NETTO
1545,00 NETTO	2075,00 NETTO	2275,00 NETTO	2125,00 NETTO	2325,00 NETTO
RC2 2000,00 NETTO				
MARCO 68 REFLEX	DARIO 68	DARIO 68 NERO	DARIO UNO 68	RAFFAELLO 68
2369,00 NETTO	2409,00 NETTO	2409,00 NETTO	2409,00 NETTO	2409,00 NETTO
2125,00 NETTO	2165,00 NETTO	2165,00 NETTO	2165,00 NETTO	2165,00 NETTO

# WYPOSAŻENIE

**NOWOŚĆ**

ZA DOPŁATĄ

## POLECAMY OŚCIEŻNICA SOLIDO

ALUMINIOWA  
OŚCIEŻNICA



Ościeżnica aluminiowa SOLIDO 68 mm wykonana jest z kształtownika aluminiowego pokrytego folią PCV w kolorze skrzydła, próg aluminiowy z wkładką termiczną.

**DOPŁATA** do ościeżnicy SOLIDO  
SKRZYDŁO 80, 90 cm

**DOPŁATA** do ościeżnicy SOLIDO  
SKRZYDŁO 100 cm

**WKRÓTCE W OFERCIE**

### DOSTĘPNE KOLORY



ZŁOTY DĄB ORZECH



ANTRACYT BIAŁY



REGULACJA JĘZYKA

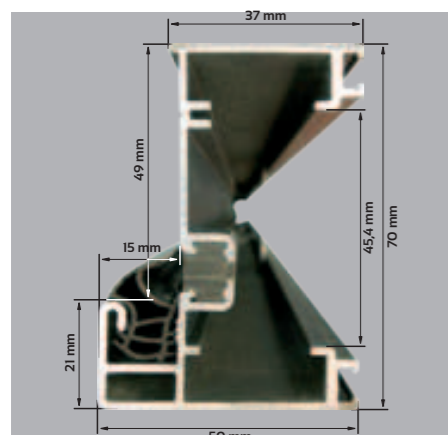

PRZEKRÓJ OŚCIEŻNICY  
SOLIDO

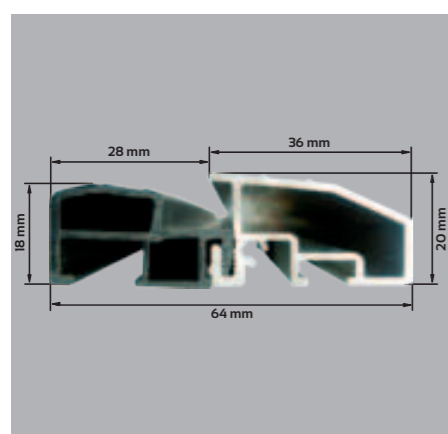

PRÓG ALUMINIOWY  
Z WKŁADKĄ TERMICZNĄ



# WYPOSAŻENIE

ZA DOPŁATĄ

## POLECAMY OŚCIEŻNICA ENERGO

CIEPŁA  
OŚCIEŻNICA



Ościeżnica drewniano-aluminiowa ENERGO 68 mm wykonana jest z drewna klejonego sosnowego, pokryta kształtownikiem aluminiowym oklejonym okleiną PCV w kolorze skrzydła, próg z wkładką termiczną.

**DOPŁATA** do ościeżnicy ENERGO  
SKRZYDŁO 80, 90 cm  
469,00 NETTO

**DOPŁATA** do ościeżnicy ENERGO  
SKRZYDŁO 100 cm  
669,00 NETTO

DRZWI Z OŚCIEŻNICĄ ENERGO  
SPEŁNIAJĄ WYMAGANIA PROGRAMU  
„CZYSZCIE POWIETRZE”



### DOSTĘPNE KOLORY



ZŁOTY DĄB ORZECH



ANTRACYT BIAŁY



ZACZEP  
Z REGULACJĄ JĘZYKA

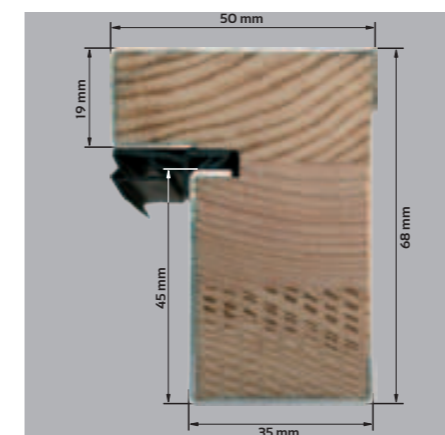

PRZEKRÓJ OŚCIEŻNICY  
ENERGO

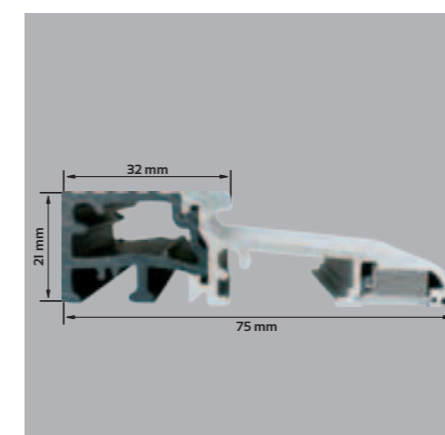

PRÓG ENERGO  
Z WKŁADKĄ TERMICZNĄ

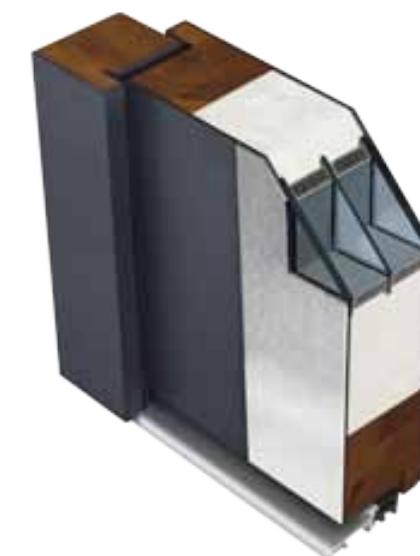

PRZEKRÓJ SKRZYDŁA  
Z OŚCIEŻNICĄ ENERGO

# GRANDE 68

DRZWI JEDNOSKRZYDŁOWE TŁOCZONE

DRZWI O ZWIĘKSZONEJ ODPORNOŚCI NA WŁAMANIE RC2

CENY w katalogu obejmują skrzydło 80 i 90 cm

DOPŁATA do drzwi 100 cm: 250,00 NETTO



MOŻLIWOŚCI SKRÓTU  
7 cm

CENA SKRÓTU  
150,00 NETTO  
od 4,5 do 7 cm

CIEPŁA OŚCIEŻNICA

DOPŁATA do ościeżnicy ENERGO  
SKRZYDŁO 80, 90 CM  
469,00 NETTO

SKRZYDŁO 100 CM  
669,00 NETTO

ALUMINIOWA OŚCIEŻNICA

DOPŁATA do ościeżnicy SOLIDO

WKRÓTCE W OFERCIE

RAFFAELLO UNO 68  
2409,00 NETTO  
2165,00 NETTO

CENA DRZWI Z PROGIEM

OŚCIEŻNICA SOLIDO  
ALUMINIOWA OŚCIEŻNICA  
POLECAMY

OŚCIEŻNICA ENERGO  
CIEPŁA OŚCIEŻNICA  
POLECAMY

GRUBOŚĆ SKRZYDŁA 68 mm

SZEROKOŚĆ SKRZYDŁA  
80N, 90, 100 cm  
PŁYTKO TŁOCZONE  
GŁĘBOKO TŁOCZONE

MODELE Z RAMKĄ INOX LUB CZARNĄ DO WYBORU



PAOLO 68 2519,00 NETTO  
2275,00 NETTO

PAOLO 68 NERO 2519,00 NETTO  
2275,00 NETTO



FABIO 68 DIP 2809,00 NETTO  
2565,00 NETTO

FABIO 68 DIP NERO 2809,00 NETTO  
2565,00 NETTO



FABIO UNO 68 2609,00 NETTO  
2365,00 NETTO

ARMANDO 68 2659,00 NETTO  
2415,00 NETTO

ANGELO 68 2659,00 NETTO  
2415,00 NETTO



RINO 68 2659,00 NETTO  
2415,00 NETTO

RINO 68 DIP 2859,00 NETTO  
2615,00 NETTO

ARCO 68 REFLEX 2659,00 NETTO  
2415,00 NETTO

ARCO 68 DIP 2859,00 NETTO  
2615,00 NETTO

DIEGO 68 2659,00 NETTO  
2415,00 NETTO

CENA DRZWI Z PROGIEM I OKUCIEM

CENA DRZWI Z PROGIEM

DO CEN NALEŻY DOLICZYĆ PODATEK VAT



PAOLO 68 UNO 2519,00 NETTO  
2275,00 NETTO

ANTONIO 68 2609,00 NETTO  
2365,00 NETTO

LEONARDO 68 2609,00 NETTO  
2365,00 NETTO

LEONARDO 68 DIP 2809,00 NETTO  
2565,00 NETTO

FABIO 68 2609,00 NETTO  
2365,00 NETTO



DIEGO 68 DIP 2859,00 NETTO  
2615,00 NETTO

DIEGO 68 DIP NERO 2859,00 NETTO  
2615,00 NETTO

ROMBO 68 REFLEX 2669,00 NETTO  
2425,00 NETTO

ROMBO 68 DIP 2869,00 NETTO  
2625,00 NETTO

RICARDO 68 2789,00 NETTO  
2545,00 NETTO

do wyczerpania zapasów

# GRANDE 68

DRZWI JEDNOSKRZYDŁOWE TŁOCZONE

DRZWI O ZWIĘKSZONEJ ODPORNOŚCI NA WŁAMANIE RC2

CENY w katalogu obejmują skrzydło 80 i 90 cm

DOPLATA do drzwi 100 cm: 250,00 NETTO



**CENA SKRÓTU**  
150,00 NETTO  
od 4,5 do 7 cm



**DOPLATA do ościeżnicy ENERGO**  
SKRZYDŁO 80, 90 CM  
469,00 NETTO

SKRZYDŁO 100 CM  
669,00 NETTO



**DOPLATA do ościeżnicy SOLIDO**

**WKRÓTCE W OFERCIE**

**RICARDO 68 DIP**  
■ 2989,00 NETTO  
■ 2745,00 NETTO

■ CENA DRZWI Z PROGIEM

OŚCIEŻNICA <b>SOLIDO</b> ALUMINIOWA OŚCIEŻNICA	OŚCIEŻNICA <b>ENERGO</b> CIEPŁA OŚCIEŻNICA
POLECAMY	POLECAMY

GRUBOŚĆ SKRZYDŁA **68** mm

SZEROKOŚĆ SKRZYDŁA  
**80N, 90, 100** cm

PŁYTKO TŁOCZONE  
GŁĘBOKO TŁOCZONE

MODELE Z RAMKĄ INOX LUB CZARNĄ DO WYBORU



**ERNESTO 68**  
■ 2789,00 NETTO  
■ 2545,00 NETTO



**ERNESTO 68 DIP**  
■ 2989,00 NETTO  
■ 2745,00 NETTO

DO CEN NALEŻY DOLICZYĆ PODATEK VAT



**MARIO 68**  
■ 2789,00 NETTO  
■ 2545,00 NETTO



**LORENZO 68**  
■ 2789,00 NETTO  
■ 2545,00 NETTO



**LORENZO 68 NERO**  
■ 2789,00 NETTO  
■ 2545,00 NETTO



**LORENZO 68 DIP**  
■ 2989,00 NETTO  
■ 2745,00 NETTO



**ENRICO 68 DIP**  
■ 2999,00 NETTO  
■ 2755,00 NETTO

# GRANDE 68

DRZWI JEDNOSKRZYDŁOWE TŁOCZONE

DRZWI O ZWIĘKSZONEJ ODPORNOŚCI NA WŁAMANIE RC2

CENY w katalogu obejmują skrzydło 90 cm



**CENA SKRÓTU**  
150,00 NETTO  
od 4,5 do 7 cm



**DOPLATA DO OŚCIEŻNICY ENERGO**  
SKRZYDŁO 90 CM  
469,00 NETTO

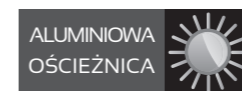

**DOPLATA DO OŚCIEŻNICY SOLIDO**  
SKRZYDŁO 90 CM  
**WKRÓTCE W OFERCIE**

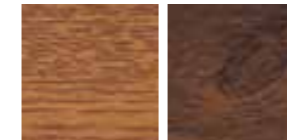

ZŁOTY DĄB ORZECH

DRZWI O PODWYŻSZONEJ ODPORNOŚCI NA WŁAMANIE RC2 WEDŁUG NORMY PN-EN1627:2012. DOTYCZY DRZWI PEŁNYCH Z OŚCIEŻNICĄ METALOWĄ OTWIERANYCH NA ZEWNĄTRZ Z ZASTOSOWANIEM OKUCI (KLAMKA, ROZETA, WKŁADKA), PRZEZNACZONYCH DO DANEJ KLASY.

RC2 - brak możliwości skrótu.

■ CENA DRZWI Z PROGIEM I OKUCIEM

■ CENA DRZWI Z PROGIEM

DO CEN NALEŻY DOLICZYĆ PODATEK VAT

OŚCIEŻNICA <b>SOLIDO</b> ALUMINIOWA OŚCIEŻNICA	OŚCIEŻNICA <b>ENERGO</b> CIEPŁA OŚCIEŻNICA
POLECAMY	POLECAMY

GRUBOŚĆ SKRZYDŁA **68** mm

SZEROKOŚĆ SKRZYDŁA  
**90** cm

ROZMIAR: 90  
GŁĘBOKO TŁOCZONE



**W3 PEŁNE 68**  
■ 1789,00 NETTO RC2 2000,00 NETTO  
■ 1545,00 NETTO



**W3 68 J**  
■ 2069,00 NETTO  
■ 1825,00 NETTO



**W3 68 L1**  
■ 2069,00 NETTO  
■ 1825,00 NETTO



**W3 68 L2**  
■ 2139,00 NETTO  
■ 1895,00 NETTO

# GRANDE 68 PŁASKIE

DRZWI JEDNOSKRZYDŁOWE PŁASKIE

DRZWI O ZWIĘKSZONEJ ODPORNOŚCI NA WŁAMANIE RC2

CENY w katalogu obejmują skrzydło 80 i 90 cm

MOŻLIWOŚCI SKRÓTU 7 cm  
CENA SKRÓTU 150,00 NETTO od 4,5 do 7 cm

DRZWI O PODWYŻSZONEJ ODPORNOŚCI NA WŁAMANIE RC2 WEDŁUG NORMY PN-EN1627:2012 DOTYCZY DRZWI PEŁNYCH Z OŚCIEŻNICĄ METALOWĄ OTWIERANYCH NA ZEWNĄTRZ Z ZASTOSOWANIEM OKUKU (KŁAMKA, ROZETA, WIKŁADKA), PRZEZNACZONYCH DO DANEJ KLASY.

UWAGA RC2 - brak możliwości skrótu.

CIEPŁA OŚCIEŻNICA  
DOPŁATA do ościeżnicy ENERGO SKRZYDŁO 80, 90 cm 469,00 NETTO



ZŁOTY DĄB ORZECH



ANTRACYT BIAŁY

OŚCIEŻNICA SOLIDO ALUMINIOWA OŚCIEŻNICA POLECAMY  
OŚCIEŻNICA ENERGO CIEPŁA OŚCIEŻNICA POLECAMY

GRUBOŚĆ SKRZYDŁA 68 mm

SZEROKOŚĆ SKRZYDŁA 80N, 90 cm

MODELE Z RAMKĄ INOX LUB CZARNĄ DO WYBORU

PRZESZKLENIA w modelach: SERPENTE REFLEX PŁASKIE, MARCO REFLEX PŁASKIE, VETRO REFLEX PŁASKIE, ARCO REFLEX PŁASKIE, ROMBO REFLEX PŁASKIE występują tylko w wersji REFLEX

CENA DRZWI Z PROGIEM I OKUCIEM

CENA DRZWI Z PROGIEM

DO CEN NALEŻY DOLICZYĆ PODATEK VAT



FABIO PŁASKIE  
2619,00 NETTO  
2375,00 NETTO



FABIO UNO PŁASKIE  
2619,00 NETTO  
2375,00 NETTO



FABIO DIP NERO PŁASKIE  
2819,00 NETTO  
2575,00 NETTO



RAFFAELLO PŁASKIE  
2619,00 NETTO  
2375,00 NETTO



RAFFAELLO UNO PŁASKIE  
2619,00 NETTO  
2375,00 NETTO



PEŁNE PŁASKIE  
1789,00 NETTO  
1545,00 NETTO  
RC2 2000,00 NETTO



SERPENTE REFLEX PŁASKIE  
2329,00 NETTO  
2085,00 NETTO



SERPENTE DIP PŁASKIE  
2529,00 NETTO  
2285,00 NETTO



MARCO REFLEX PŁASKIE  
2369,00 NETTO  
2125,00 NETTO



VETRO REFLEX PŁASKIE  
2379,00 NETTO  
2135,00 NETTO



ANTONIO PŁASKIE  
2619,00 NETTO  
2375,00 NETTO



ARCO REFLEX PŁASKIE  
2659,00 NETTO  
2415,00 NETTO



ARCO DIP PŁASKIE  
2859,00 NETTO  
2615,00 NETTO



VALENTINO PŁASKIE  
2669,00 NETTO  
2425,00 NETTO



VALENTINO UNO PŁASKIE  
2669,00 NETTO  
2425,00 NETTO



VETRO DIP PŁASKIE  
2579,00 NETTO  
2335,00 NETTO



DARIO PŁASKIE  
2409,00 NETTO  
2165,00 NETTO



DARIO UNO PŁASKIE  
2409,00 NETTO  
2165,00 NETTO



PAOLO PŁASKIE  
2519,00 NETTO  
2275,00 NETTO



PAOLO UNO PŁASKIE  
2519,00 NETTO  
2275,00 NETTO



ROMBO REFLEX PŁASKIE  
2669,00 NETTO  
2425,00 NETTO



ROMBO DIP PŁASKIE  
2869,00 NETTO  
2625,00 NETTO

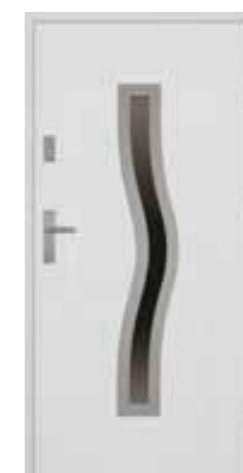

RINO PŁASKIE  
2669,00 NETTO  
2425,00 NETTO



RINO DIP PŁASKIE  
2869,00 NETTO  
2625,00 NETTO



MARIO PŁASKIE  
2669,00 NETTO  
2425,00 NETTO

# WYPOSAŻENIE

**NOWOŚĆ**

ZA DOPŁATĄ

## POLECAMY OŚCIEŻNICA SOLIDO

ALUMINIOWA  
OŚCIEŻNICA

Ościeżnica aluminiowa SOLIDO 68 mm wykonana jest z kształtownika aluminiowego pokrytego folią PCV w kolorze skrzydła, próg aluminiowy z wkładką termiczną.

**DOPŁATA** do ościeżnicy SOLIDO  
SKRZYDŁO 80, 90 cm

**WKRÓTCE W OFERCIE**

### DOSTĘPNE KOLORY

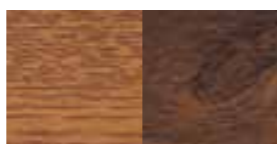

ZŁOTY DĄB ORZECH



ANTRACYT BIAŁY



REGULACJA JĘZYKA

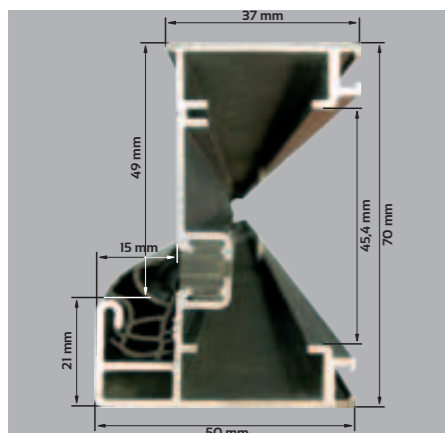

PRZEKRÓJ OŚCIEŻNICY  
SOLIDO

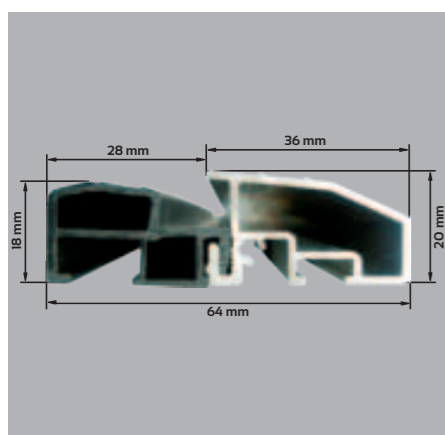

PRÓG ALUMINIOWY  
Z WKŁADKĄ TERMICZNĄ



# WYPOSAŻENIE

ZA DOPŁATĄ

## POLECAMY OŚCIEŻNICA ENERGO

CIEPŁA  
OŚCIEŻNICA

Ościeżnica drewniano-aluminiowa ENERGO 68 mm wykonana jest z drewna klejonego sosnowego, pokryta kształtownikiem aluminiowym oklejonym okleiną PCV w kolorze skrzydła, próg z wkładką termiczną.

**DOPŁATA** do ościeżnicy ENERGO  
SKRZYDŁO 80, 90 cm  
469,00 NETTO

DRZWI Z OŚCIEŻNICĄ ENERGO  
SPEŁNIAJĄ WYMAGANIA PROGRAMU  
„CZYSZCIE POWIETRZE”



### DOSTĘPNE KOLORY

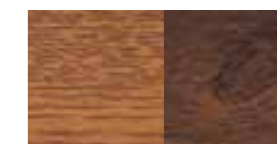

ZŁOTY DĄB ORZECH



ANTRACYT BIAŁY



ZACZEP  
Z REGULACJĄ JĘZYKA

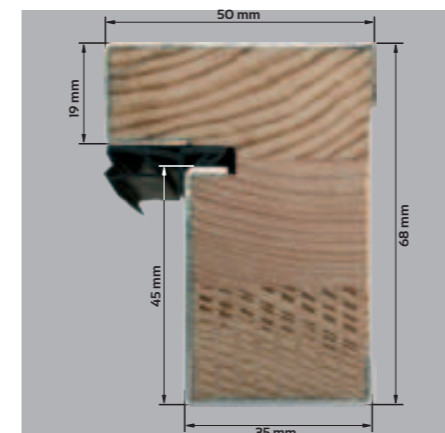

PRZEKRÓJ OŚCIEŻNICY  
ENERGO

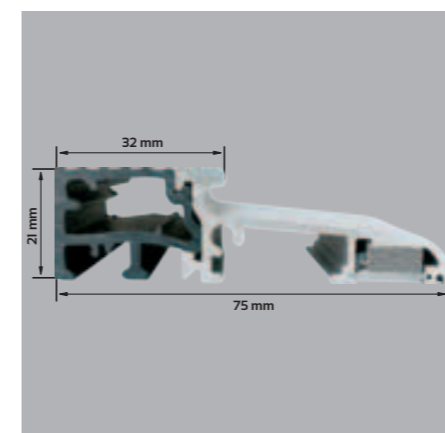

PRÓG ENERGO  
Z WKŁADKĄ TERMICZNĄ

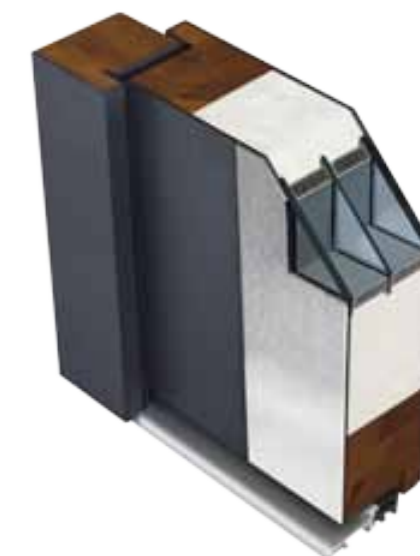

PRZEKRÓJ SKRZYDŁA  
Z OŚCIEŻNICĄ ENERGO





występuje tylko w rozmiarze 90 cm

**MATTEO PŁASKIE**

2669,00 NETTO

2425,00 NETTO



występuje tylko w rozmiarze 90 cm

**MATTEO UNO PŁASKIE**

2669,00 NETTO

2425,00 NETTO



brak możliwości skrótów / występuje tylko w rozmiarze 90 cm

**IVO PŁASKIE**

2669,00 NETTO

2425,00 NETTO



brak możliwości skrótów / występuje tylko w rozmiarze 90 cm

**IVO UNO PŁASKIE**

2669,00 NETTO

2425,00 NETTO



brak możliwości skrótów

**ALFREDO NERO PŁASKIE**

2669,00 NETTO

2425,00 NETTO



**ARMANDO PŁASKIE**

2669,00 NETTO

2425,00 NETTO



**LEONARDO PŁASKIE**

2669,00 NETTO

2425,00 NETTO



**LEONARDO DIP PŁASKIE**

2869,00 NETTO

2625,00 NETTO



występuje tylko w rozmiarze 90 cm

**LORENZO PLUS PŁASKIE**

2699,00 NETTO

2455,00 NETTO



występuje tylko w rozmiarze 90 cm

**LORENZO PLUS DIP PŁASKIE**

2899,00 NETTO

2655,00 NETTO



występuje tylko w rozmiarze 90 cm

**MARCELLO PŁASKIE**

2669,00 NETTO

2425,00 NETTO



występuje tylko w rozmiarze 90 cm

**MARCELLO NERO PŁASKIE**

2669,00 NETTO

2425,00 NETTO



występuje tylko w rozmiarze 90 cm

**MARCELLO UNO NERO PŁASKIE**

2669,00 NETTO

2425,00 NETTO



**DIEGO PŁASKIE**

2669,00 NETTO

2425,00 NETTO



**DIEGO DIP PŁASKIE**

2869,00 NETTO

2625,00 NETTO



brak możliwości skrótów / występuje tylko w rozmiarze 90 cm

**ENRICO PLUS PŁASKIE**

2699,00 NETTO

2455,00 NETTO



brak możliwości skrótów / występuje tylko w rozmiarze 90 cm

**ENRICO PLUS DIP PŁASKIE**

2899,00 NETTO

2655,00 NETTO



**RICARDO PŁASKIE**

2729,00 NETTO

2485,00 NETTO



**RICARDO DIP PŁASKIE**

2929,00 NETTO

2685,00 NETTO



do wyczerpania zapasów

**ERNESTO PŁASKIE**

2729,00 NETTO

2485,00 NETTO



występuje tylko w rozmiarze 90 cm

**LUCIANO NERO PŁASKIE**

2669,00 NETTO

2425,00 NETTO



występuje tylko w rozmiarze 90 cm

**LUCIANO UNO NERO PŁASKIE**

2669,00 NETTO

2425,00 NETTO



występuje tylko w rozmiarze 90 cm

**SERGIO PŁASKIE**

2669,00 NETTO

2425,00 NETTO



występuje tylko w rozmiarze 90 cm

**SERGIO DIP PŁASKIE**

2869,00 NETTO

2625,00 NETTO



**ANGELO PŁASKIE**

2669,00 NETTO

2425,00 NETTO



do wyczerpania zapasów

**ERNESTO DIP PŁASKIE**

2929,00 NETTO

2685,00 NETTO



brak możliwości skrótów / występuje tylko w rozmiarze 90 cm

**AUGUSTO UNO PŁASKIE**

2799,00 NETTO

2555,00 NETTO



**CARLO NERO PŁASKIE**

2929,00 NETTO

2685,00 NETTO



brak możliwości skrótów / występuje tylko w rozmiarze 90 cm

**FABIO STEP PŁASKIE**

2869,00 NETTO

2625,00 NETTO



występuje tylko w rozmiarze 90 cm

**FRANCESCO STEP PŁASKIE**

3394,00 NETTO

3150,00 NETTO

# DRZWI 56 mm

KOLEKCJE: MODERN, CLASSICO  
J-TYTANIUM, J-PLATINIUM, JW3, JW4

MISTRZOWSKA

JAKOŚĆ

setto



## MODERN

DRZWI  
JEDNOSKRZYDŁOWE  
TŁOCZONE

GRUBOŚĆ SKRZYDŁA

56 mm



SZEROKOŚĆ SKRZYDŁA

90 cm



## CLASSICO

DRZWI  
JEDNOSKRZYDŁOWE  
PŁASKIE

GRUBOŚĆ SKRZYDŁA

56 mm



SZEROKOŚĆ SKRZYDŁA

80 cm, 90 cm, 100 cm



## J-TYTANIUM

DRZWI  
JEDNOSKRZYDŁOWE  
TŁOCZONE

DRZWI  
DWUSKRZYDŁOWE  
GŁĘBOKO TŁOCZONE

GRUBOŚĆ SKRZYDŁA

56 mm



SZEROKOŚĆ SKRZYDŁA

80 cm, 90 cm, 100 cm



120 (90+30) cm

140 (90+50) cm



## J-PLATINIUM

DRZWI  
JEDNOSKRZYDŁOWE  
TŁOCZONE

DRZWI  
DWUSKRZYDŁOWE  
GŁĘBOKO TŁOCZONE

GRUBOŚĆ SKRZYDŁA

56 mm



SZEROKOŚĆ SKRZYDŁA

80 cm, 90 cm, 100 cm



120 (90+30) cm

140 (90+50) cm



## JW3

DRZWI  
JEDNOSKRZYDŁOWE  
TŁOCZONE

DRZWI  
DWUSKRZYDŁOWE  
GŁĘBOKO TŁOCZONE

GRUBOŚĆ SKRZYDŁA

56 mm



SZEROKOŚĆ SKRZYDŁA

80 cm, 90 cm, 100 cm



120 (90+30) cm

140 (90+50) cm



## JW4

DRZWI  
JEDNOSKRZYDŁOWE  
GŁĘBOKO TŁOCZONE

DRZWI  
DWUSKRZYDŁOWE  
GŁĘBOKO TŁOCZONE

GRUBOŚĆ SKRZYDŁA

56 mm



SZEROKOŚĆ SKRZYDŁA

90 cm



120 (90+30) cm

140 (90+50) cm

# MODERN, CLASSICO, J-TYTANIUM, J-PLATINIUM, JW3, JW4

## INFORMACJE TECHNICZNE

### MODERN, CLASSICO, J-TYTANIUM, J-PLATINIUM, JW3, JW4 (56 mm)

#### DANE TECHNICZNE SKRZYDŁA DRZWIOWEGO

SKRZYDŁO	waga skrzydła pełnego w kg dla 80, 90 cm	20,22 - 25,28
	grubość w mm	56 ± 1
	wypełnienie	styropian $\lambda = 0,04 \text{ W}/(\text{m}^2\text{K})$
	grubość blachy w mm	0,5 - 0,7
	rodzaj powłoki	drewnopodobne
	bolce przeciwwyważeniowe	3
	przyłga (felc)	3-stronna
	grubość przyłgi w mm	19
	grubość wręgi w mm	36
	wsp. przenikalności cieplnej	pełne $U=1,5 \text{ W}/(\text{m}^2\text{K})$ przeszkłone $U=1,6 \text{ W}/(\text{m}^2\text{K})$
ZAWIASY	rodzaj	zawias trójdzielny
	powłoka	ocynk biały
	klasa zawiasów	7
	ilość zawiasów dla 80, 90	3
ZAMKI	podstawowy 3-bolcowy	zamek na wkładkę patentową
	dodatkowy 3-bolcowy	zamek na wkładkę patentową

### MODERN, CLASSICO, J-TYTANIUM, J-PLATINIUM, JW3, JW4 (56 mm)

Rozmiar	Szerokość otworu w świetle ościeżnicy (cm)	Wysokość otworu w świetle ościeżnicy (cm)	Szerokość drzwi z ościeżnicą (cm)	Wysokość drzwi z ościeżnicą (cm)	Szerokość otworu w murze (cm)	Wysokość otworu w murze (cm)
80	79,5	199	89,5	206	91,5	207
90	90	200	100	207	102	208
100	100	200	110	207	112	208
120(90+30)	120	200	130	207	132	208
140(90+50)	140	200	150	207	152	208

wymiary dla ościeżnicy metalowej i ENERGO

80	79,9	200	89,9	206,7	91	208
90	90,5	200,8	100,5	207,5	102,5	208,5
100	100,5	200,8	110,5	207,5	112,5	208,5

wymiary dla ościeżnicy SOLIDO

#### KONSTRUKCJA DRZWI

Skrzydło pełne lub przeszklone Modern, Classico, J-Tytanium, J-Platinum, JW3, JW4 wykonane jest w wersji przylgowej o grubości 56 mm ± 1 mm. Zewnętrzną powierzchnię wykonano z najwyższej jakości blachy cynkowanej ogniowo pokrytej folią PCV w kolorach: złoty dąb, mahoń, orzech, wenge, biały i antracyt. Powierzchnia dodatkowo zabezpieczona jest folią ochronną, którą należy zdjąć niezwłocznie po montażu drzwi. Wypełnienie termoizolacyjne stanowi polistyren ekspandowany. W skrzydle zamontowano wzmocnienia w miejscu osadzenia zawiasów i zamków. Standardowo drzwi wyposażone są w dwa zamki trójbolcowe na wkładkę patentową. Skrzydło wyposażone jest w uszczelkę i trzy bolce przeciwwyważeniowe. Istnieje możliwość skracania drzwi od 2,5 cm

do 7 cm (tylko drzwi jednoskrzydłowe). Ościeżnica drzwi wykonana jest z kształtowników stalowych ocynkowanych, pokryta laminatem drewnopodobnym w wersji składanej. Dostępna również ościeżnica aluminiowa SOLIDO bądź drewniano-aluminiowa ENERGO, oklejona okleiną PCV w kolorze skrzydła: złoty dąb, orzech, antracyt i biały. Wysokiej jakości wciśnana uszczelka zapewnia szczelność i cichą pracę drzwi. Skrzydła posiadają 3 zawiasy trójdzielne używane w drzwiach antywłamaniowych. Drzwi są przeznaczane do montażu w pomieszczeniach mieszkalnych, użyteczności publicznej i pomieszczeniach przemysłowych jako zewnętrzne lub wewnętrzne. Drzwi są odporne na zniekształcenia, warunki pogodowe, mają wzmocnioną konstrukcję stalową, oraz zwiększoną odporność na wilgoć.

GRUBOŚĆ SKRZYDŁA **56 mm**

SZEROKOŚĆ SKRZYDŁA w zależności od wybranej kolekcji:

**80 cm**  
**90, 100 cm**  
**120, 140 cm**

27 dB  
WSPÓŁCZYNNIK HAŁASU

1,4 W/(m<sup>2</sup>·K)  
WSPÓŁCZYNNIK CIEPŁA

#### UWAGA

Współczynnik hałasu i przenikalności cieplnej dotyczy drzwi pełnych w pakiecie z ościeżnicą drewniano-aluminiową (tzw. ciepłą - ENERGO).

MOŻLIWOŚCI SKRÓTU  
7 cm

#### CENA SKRÓTU

150,00 NETTO  
od 2,5 do 7 cm

#### PRZESZKLENIA

Przeszklenia ozdobne z ramkami ze stali nierdzewnej INOX, struktura szczotkowana oraz malowana proszkowo. Charakteryzują się brakiem łączenia elementów w narożnikach, oraz brakiem zaślepek montażowych od strony wewnętrznej. Szyby płaskie, hartowane o grubości 56 mm występują w wersji LUSTRO, REFLEX, MLECZNA. Przeszklenia Ceramic w szybach DIP wykonane w technologii ceramicznego druku cyfrowego utwardzane w procesie hartowania, zespolone w pakiecie ze szkłem przeciwśtoncznym (refleksyjnym).

Ramki INOX należy konserwować co pół roku specjalistycznym preparatem do czyszczenia i konserwacji stali nierdzewnej.

# WYPOSAŻENIE

## STANDARDOWE

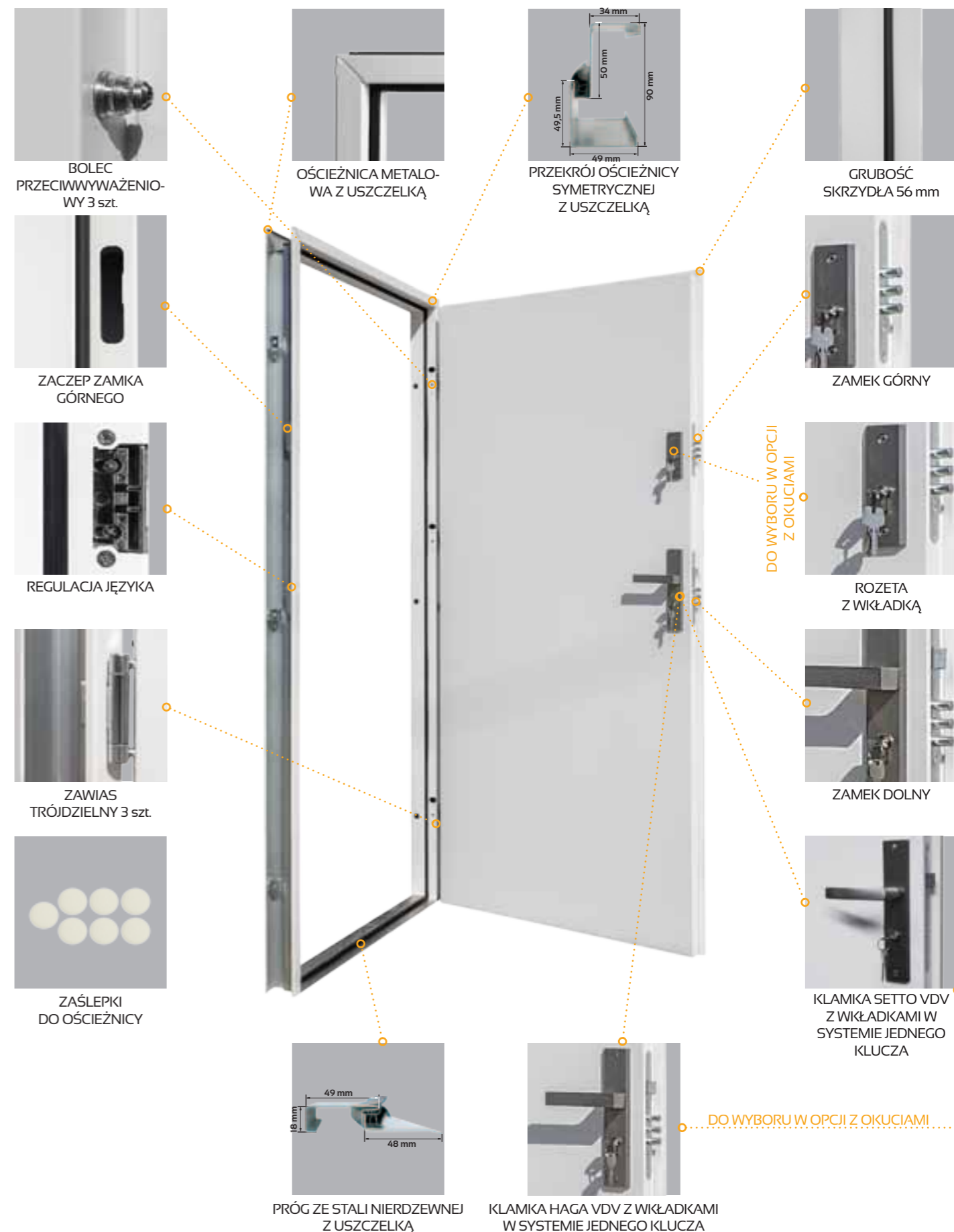

ZA DOPŁATĄ



REGULACJA JĘZYKA

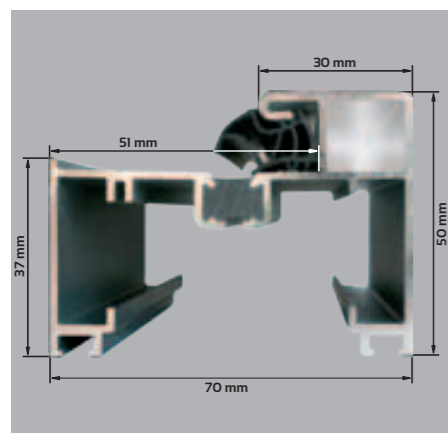

PRZEKRÓJ OŚCIEŻNICY SOLIDO

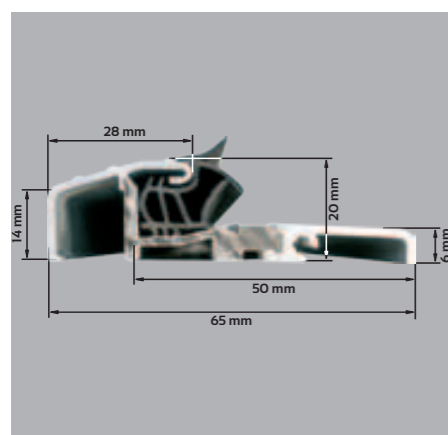

PRÓG ALUMINIOWY Z WŁĄDKĄ TERMICZNĄ



## POLECAMY OŚCIEŻNICA SOLIDO

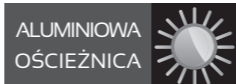

Ościeżnica aluminiowa SOLIDO 56 mm wykonana jest z kształtownika aluminiowego pokrytego folią PCV w kolorze skrzydła, próg aluminiowy z wkładką termiczną.

**DOPŁATA do ościeżnicy SOLIDO SKRZYDŁO 80, 90 cm**  
509,00 NETTO

**DOPŁATA do ościeżnicy SOLIDO SKRZYDŁO 100 cm**  
709,00 NETTO

### DOSTĘPNE KOLORY



ZŁOTY DĄB ORZECH



ANTRACYT BIAŁY

ZA DOPŁATĄ



REGULACJA JĘZYKA

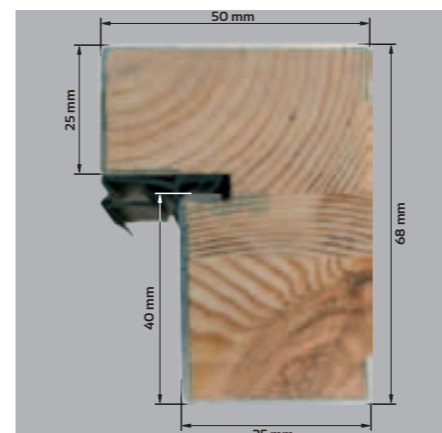

PRZEKRÓJ OŚCIEŻNICY ENERGO

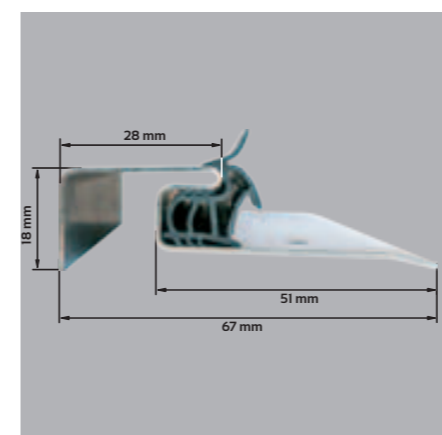

PRÓG ZE STALI NIERDZEWNEJ



## POLECAMY OŚCIEŻNICA ENERGO



Ościeżnica drewniano-aluminiowa ENERGO 56 mm wykonana jest z drewna klejonego sosnowego, pokryta kształtownikiem aluminiowym oklejonym okleiną PCV w kolorze skrzydła, próg ze stali nierdzewnej.

**DOPŁATA do ościeżnicy ENERGO SKRZYDŁO 80, 90 cm**  
419,00 NETTO

**DOPŁATA do ościeżnicy ENERGO SKRZYDŁO 100 cm**  
619,00 NETTO

### DOSTĘPNE KOLORY

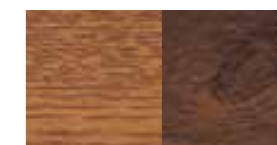

ZŁOTY DĄB ORZECH



ANTRACYT BIAŁY

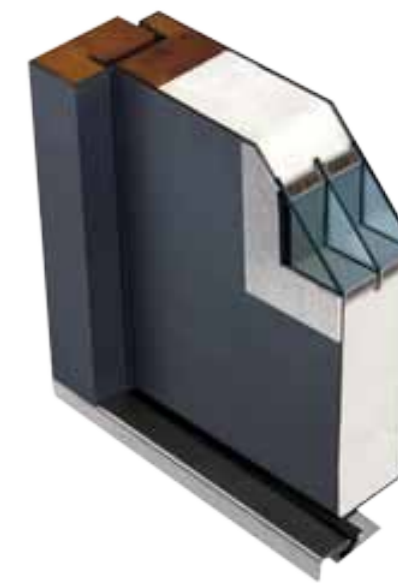

PRZEKRÓJ SKRZYDŁA Z OŚCIEŻNICĄ ENERGO

# MODERN

## DRZWI JEDNOSKRZYDŁOWE TŁOCZONE

CENY w katalogu obejmują skrzydło 90 cm

MOŻLIWOŚCI SKRÓTU 7 cm



CIĘPŁA OŚCIEŻNICA



ALUMINIOWA OŚCIEŻNICA



Przeszklenia ozdobne, ramki ze stali nierdzewnej INOX, struktura szczołkowana. Charakteryzują się brakiem łączenia elementów w narożnikach, oraz brakiem zaślepek montażowych od strony wewnętrznej. Szyby występują w wersji LUSTRO, MLECZNA, REFLEX.

CENA SKRÓTU  
150,00 NETTO  
od 2,5 do 7 cm

DOPŁATA DO OŚCIEŻNICY:  
**ENERGO** 419,00 NETTO  
**SOLIDO** 509,00 NETTO



ZŁOTY DĄB

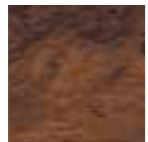

ORZECH



ANTRACYT

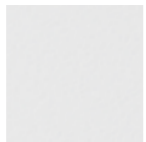

BIAŁY

CENA DRZWI Z PROGIEM I OKUCIEM

CENA DRZWI Z PROGIEM

OŚCIEŻNICA SOLIDO ALUMINIOWA OŚCIEŻNICA POLECAMY



OŚCIEŻNICA ENERGO CIĘPŁA OŚCIEŻNICA POLECAMY



GRUBOŚĆ SKRZYDŁA 56 mm



SZEROKOŚĆ SKRZYDŁA 90 cm

MODELE Z RAMKĄ INOX LUB CZARNĄ DO WYBORU

DO CEN NALEŻY DOLICZYĆ PODATEK VAT



PEŁNE MODERN  
1609,00 NETTO  
1365,00 NETTO



DARIO MODERN  
2229,00 NETTO  
1985,00 NETTO



DARIO UNO MODERN  
2229,00 NETTO  
1985,00 NETTO



PAOLO MODERN  
2229,00 NETTO  
1985,00 NETTO



PAOLO UNO MODERN  
2229,00 NETTO  
1985,00 NETTO



ARMANDO 4 DUE MODERN  
2435,00 NETTO  
2191,00 NETTO



IVO MODERN  
2529,00 NETTO  
2285,00 NETTO



IVO UNO MODERN  
2529,00 NETTO  
2285,00 NETTO



MARCELLO MODERN  
2529,00 NETTO  
2285,00 NETTO



MARCELLO UNO MODERN  
2529,00 NETTO  
2285,00 NETTO



RAFFAELLO MODERN  
2229,00 NETTO  
1985,00 NETTO



RAFFAELLO UNO MODERN  
2229,00 NETTO  
1985,00 NETTO



FABIO MODERN  
2399,00 NETTO  
2155,00 NETTO



FABIO UNO MODERN  
2399,00 NETTO  
2155,00 NETTO



CARLO UNO MODERN  
2429,00 NETTO  
2185,00 NETTO



MATTEO MODERN  
2529,00 NETTO  
2285,00 NETTO



MATTEO UNO MODERN  
2529,00 NETTO  
2285,00 NETTO



APLIKACJA 5 MODERN  
2049,00 NETTO  
1805,00 NETTO



APLIKACJA 6 MODERN  
2049,00 NETTO  
1805,00 NETTO



APLIKACJA 7 MODERN  
2049,00 NETTO  
1805,00 NETTO

CENA OBEJMUJE APLIKACJE NA DWÓCH STRONACH DRZWI

# CLASSICO

## DRZWI JEDNOSKRZYDŁOWE PŁASKIE

CENY w katalogu obejmują skrzydło 80 i 90 cm

DOPLATA do drzwi 100 cm: 150,00 NETTO

MOŻLIWOŚCI SKRÓTU 7 cm

CIĘPŁA OŚCIEŻNICA

DOPLATA DO OŚCIEŻNICY ENERGO SKRZYDŁO 80, 90 cm SKRZYDŁO 100 cm  
419,00 NETTO 619,00 NETTO

CENA SKRÓTU 150,00 NETTO od 2,5 do 7 cm

ALUMINIOWA OŚCIEŻNICA

DOPLATA DO OŚCIEŻNICY SOLIDO SKRZYDŁO 80, 90 cm SKRZYDŁO 100 cm  
509,00 NETTO 709,00 NETTO

OŚCIEŻNICA SOLIDO ALUMINIOWA OŚCIEŻNICA POLECAMY  
OŚCIEŻNICA ENERGO CIĘPŁA OŚCIEŻNICA POLECAMY

GRUBOŚĆ SKRZYDŁA 56 mm

SZEROKOŚĆ SKRZYDŁA 80, 90, 100 cm



MODELE Z RAMIKĄ INOX LUB CZARNĄ DO WYBORU

CENA DRZWI Z PROGIEM I OKUCIEM

CENA DRZWI Z PROGIEM

DO CEN NALEŻY DOLICZYĆ PODATEK VAT

ROZMIAR: 100 NIE WYSTĘPUJE W KOLORZE WENGE I MAHOŃ

Przeszklenia w modelach: MARCO REFLEX CLASSICO, LACRIMA REFLEX CLASSICO, ROMBO REFLEX CLASSICO, SERPENTE REFLEX CLASSICO, ARCO REFLEX CLASSICO, VETRO REFLEX CLASSICO występują w wersji REFLEX



PEŁNE CLASSICO  
2389,00 NETTO  
2145,00 NETTO



ARMANDO CLASSICO  
2389,00 NETTO  
2145,00 NETTO



ARMANDO 4 CLASSICO  
2325,00 NETTO  
2081,00 NETTO



ARMANDO 4 DUE CLASSICO  
2325,00 NETTO  
2081,00 NETTO



ANGELO CLASSICO  
2389,00 NETTO  
2145,00 NETTO



ANGELO 4 UNO CLASSICO  
2325,00 NETTO  
2081,00 NETTO



ANGELO 4 DUE CLASSICO  
2325,00 NETTO  
2081,00 NETTO



ANGELO 5 CLASSICO  
2519,00 NETTO  
2275,00 NETTO



CARLO CLASSICO  
2389,00 NETTO  
2145,00 NETTO



DIEGO CLASSICO  
2389,00 NETTO  
2145,00 NETTO



DIEGO DIP CLASSICO  
2589,00 NETTO  
2345,00 NETTO



FABIO CLASSICO  
2339,00 NETTO  
2095,00 NETTO



FABIO UNO CLASSICO  
2339,00 NETTO  
2095,00 NETTO



FABIO DIP CLASSICO  
2539,00 NETTO  
2295,00 NETTO



MARCELLO CLASSICO  
2419,00 NETTO  
2175,00 NETTO



MARCELLO UNO CLASSICO  
2419,00 NETTO  
2175,00 NETTO



ERNESTO CLASSICO  
2519,00 NETTO  
2275,00 NETTO

do wyczerpania zapasów



LUCIANO UNO NERO CLASSICO  
2419,00 NETTO  
2175,00 NETTO



ALFREDO CLASSICO  
2419,00 NETTO  
2175,00 NETTO

brak możliwości skrótu

# CLASSICO

## DRZWI JEDNOSKRZYDŁOWE PŁASKIE

CENY w katalogu obejmują skrzydło 80, 90 cm

DOPŁATA do drzwi 100 cm: 150,00 NETTO



**CENA SKRÓTU**  
150,00 NETTO  
od 2,5 do 7 cm



**DOPŁATA do ościeżnicy ENERGO**  
SKRZYDŁO 80, 90 cm  
419,00 NETTO  
SKRZYDŁO 100 cm  
619,00 NETTO

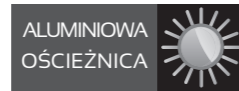

**DOPŁATA do ościeżnicy SOLIDO**  
SKRZYDŁO 80, 90 cm  
509,00 NETTO  
SKRZYDŁO 100 cm  
709,00 NETTO

**MARIO CLASSICO**  
■ 2519,00 NETTO  
■ 2275,00 NETTO

OŚCIEŻNICA OŚCIEŻNICA  
**SOLIDO ENERGO**  
ALUMINIOWA OŚCIEŻNICA CIEPŁA OŚCIEŻNICA  
**POLECAMY POLECAMY**

GRUBOŚĆ SKRZYDŁA **56 mm**

SZEROKOŚĆ SKRZYDŁA  
**80, 90, 100 cm**

MODELE Z RAMKĄ INOX LUB CZARNĄ DO WYBORU



**ERNESTO DIP CLASSICO**  
■ 2719,00 NETTO  
■ 2475,00 NETTO



**LORENZO CLASSICO PLUS**  
■ 2559,00 NETTO  
■ 2315,00 NETTO



**IVO CLASSICO**  
■ 2419,00 NETTO  
■ 2175,00 NETTO



**IVO UNO CLASSICO**  
■ 2419,00 NETTO  
■ 2175,00 NETTO



**LACRIMA REFLEX CLASSICO**  
■ 2009,00 NETTO  
■ 1765,00 NETTO



**MATTEO CLASSICO**  
■ 2419,00 NETTO  
■ 2175,00 NETTO



**MATTEO UNO CLASSICO**  
■ 2419,00 NETTO  
■ 2175,00 NETTO



**SERGIO CLASSICO**  
■ 2419,00 NETTO  
■ 2175,00 NETTO



**ANTONIO CLASSICO**  
■ 2339,00 NETTO  
■ 2095,00 NETTO



**LUCIANO UNO CLASSICO**  
■ 2419,00 NETTO  
■ 2175,00 NETTO



**LEONARDO CLASSICO**  
■ 2389,00 NETTO  
■ 2145,00 NETTO



**VETRO DIP CLASSICO**  
■ 2259,00 NETTO  
■ 2015,00 NETTO

■ CENA DRZWI Z PROGIEM I OKUCIEM

■ CENA DRZWI Z PROGIEM

DO CEN NALEŻY DOLICZYĆ PODATEK VAT



**LORENZO CLASSICO DIP PLUS**  
■ 2759,00 NETTO  
■ 2515,00 NETTO



**LORENZO CLASSICO**  
■ 2509,00 NETTO  
■ 2265,00 NETTO



**LORENZO DIP CLASSICO**  
■ 2709,00 NETTO  
■ 2465,00 NETTO



**RAFFAELLO CLASSICO**  
■ 2159,00 NETTO  
■ 1915,00 NETTO



**RAFFAELLO UNO CLASSICO**  
■ 2159,00 NETTO  
■ 1915,00 NETTO



**ROMBO REFLEX CLASSICO**  
■ 2419,00 NETTO  
■ 2175,00 NETTO



**ROMBO DIP CLASSICO**  
■ 2619,00 NETTO  
■ 2375,00 NETTO



**ARCO REFLEX CLASSICO**  
■ 2319,00 NETTO  
■ 2075,00 NETTO



**PAOLO CLASSICO**  
■ 2059,00 NETTO  
■ 1815,00 NETTO



**PAOLO UNO CLASSICO**  
■ 2059,00 NETTO  
■ 1815,00 NETTO



**RICARDO CLASSICO**  
 ■ 2519,00 NETTO  
 ■ 2275,00 NETTO



**RICARDO DIP CLASSICO**  
 ■ 2719,00 NETTO  
 ■ 2475,00 NETTO



**LEONARDO DIP CLASSICO**  
 ■ 2589,00 NETTO  
 ■ 2345,00 NETTO



**VETRO REFLEX CLASSICO**  
 ■ 2059,00 NETTO  
 ■ 1815,00 NETTO



**SERPENTE REFLEX CLASSICO**  
 ■ 2009,00 NETTO  
 ■ 1765,00 NETTO



**SERPENTE DIP CLASSICO**  
 ■ 2209,00 NETTO  
 ■ 1965,00 NETTO



**RINO CLASSICO**  
 ■ 2389,00 NETTO  
 ■ 2145,00 NETTO



**RINO DIP CLASSICO**  
 ■ 2589,00 NETTO  
 ■ 2345,00 NETTO



**ARCO DIP CLASSICO**  
 ■ 2519,00 NETTO  
 ■ 2275,00 NETTO



**ENRICO DIP CLASSICO**  
 ■ 2719,00 NETTO  
 ■ 2475,00 NETTO



**CARLO NERO CLASSICO**  
 ■ 2389,00 NETTO  
 ■ 2145,00 NETTO



**MATTEO NERO CLASSICO**  
 ■ 2419,00 NETTO  
 ■ 2175,00 NETTO



**ALFREDO NERO CLASSICO**  
 ■ 2419,00 NETTO  
 ■ 2175,00 NETTO



**MARCELLO NERO CLASSICO**  
 ■ 2419,00 NETTO  
 ■ 2175,00 NETTO



**MARCELLO UNO NERO CLASSICO**  
 ■ 2419,00 NETTO  
 ■ 2175,00 NETTO

# J-TYTANIUM

## DRZWI JEDNOSKRZYDŁOWE TŁOCZONE

CENY w katalogu obejmują skrzydło 80 i 90 cm

DOPLATA do drzwi 100 cm: 150,00 NETTO

MOŻLIWOŚCI SKRÓTU 7 cm

CENA SKRÓTU 150,00 NETTO od 2,5 do 7 cm

CIEPŁA OŚCIEŻNICA

ALUMINIOWA OŚCIEŻNICA

DOPLATA DO OŚCIEŻNICY ENERGO

SKRZYDŁO 80, 90 cm 419,00 NETTO SKRZYDŁO 100 cm 619,00 NETTO

DOPLATA DO OŚCIEŻNICY SOLIDO

SKRZYDŁO 80, 90 cm 509,00 NETTO SKRZYDŁO 100 cm 709,00 NETTO

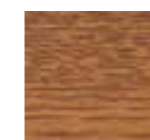

ZŁOTY DĄB



ORZECH



ANTRACYT

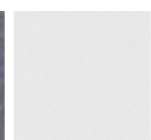

BIAŁY do wyczerpania zapasów

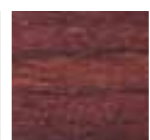

MAHOŃ

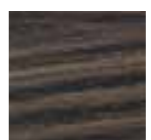

WENGE

CENA DRZWI Z PROGIEM I OKUCIEM

CENA DRZWI Z PROGIEM

DO CEN NALEŻY DOLICZYĆ PODATEK VAT



**PEŁNE**  
 ■ 1609,00 NETTO  
 ■ 1365,00 NETTO



**PAOLO**  
 ■ 2129,00 NETTO  
 ■ 1885,00 NETTO



**PAOLO UNO**  
 ■ 2129,00 NETTO  
 ■ 1885,00 NETTO



**DARIO**  
 ■ 2229,00 NETTO  
 ■ 1985,00 NETTO



**DARIO UNO**  
 ■ 2229,00 NETTO  
 ■ 1985,00 NETTO



**RAFFAELLO**  
 ■ 2229,00 NETTO  
 ■ 1985,00 NETTO



**RAFFAELLO UNO**  
 ■ 2229,00 NETTO  
 ■ 1985,00 NETTO



**FABIO**  
 ■ 2399,00 NETTO  
 ■ 2155,00 NETTO



**FABIO DIP**  
 ■ 2599,00 NETTO  
 ■ 2355,00 NETTO

OŚCIEŻNICA SOLIDO ALUMINIOWA OŚCIEŻNICA POLECAMY

OŚCIEŻNICA ENERGO CIEPŁA OŚCIEŻNICA POLECAMY



ROZMIAR: 90 GŁĘBOKO TŁOCZONE

ROZMIAR: 80, 100 PŁYTKO TŁOCZONE

ROZMIAR: 100 NIE WYSTĘPUJE W KOLORZE WENGE, MAHOŃ

Przeszklenia ozdobne, ramy ze stali nierdzewnej INOX, struktura szczotkowana. Charakteryzują się brakiem łączenia elementów w narożnikach, oraz brakiem zaślepek montażowych od strony wewnętrznej. Szyby występują w wersji LUSTRO, MLECZNA, REFLEX.

Przeszklenia Ceramic DIP wykonane w technologii ceramicznego druku cyfrowego utwardzane w procesie hartowania, zespolone w pakiecie ze szkłem przeciwstoniecznym (refleksyjnym).



# J-TYTANIUM

## DRZWI JEDNOSKRZYDŁOWE TŁOCZONE

CENY w katalogu obejmują skrzydło 80, 90 cm

DOPŁATA do drzwi 100 cm: 150,00 NETTO



**CENA SKRÓTU**  
150,00 NETTO  
od 2,5 do 7 cm



**DOPŁATA do ościeżnicy ENERGO**  
SKRZYDŁO 80, 90 cm  
419,00 NETTO

SKRZYDŁO 100 cm  
619,00 NETTO



**DOPŁATA do ościeżnicy SOLIDO**  
SKRZYDŁO 80, 90 cm  
509,00 NETTO

SKRZYDŁO 100 cm  
709,00 NETTO

**LEONARDO**  
■ 2429,00 NETTO  
■ 2185,00 NETTO



MODELE Z RAMKĄ INOX LUB CZARNĄ DO WYBORU



**LEONARDO DIP**  
■ 2629,00 NETTO  
■ 2385,00 NETTO



**CARLO**  
■ 2429,00 NETTO  
■ 2185,00 NETTO

DO CEN NALEŻY DOLICZYĆ PODATEK VAT

■ CENA DRZWI Z PROGIEM I OKUCIEM

■ CENA DRZWI Z PROGIEM

OŚCIEŻNICA OŚCIEŻNICA  
**SOLIDO ENERGO**  
ALUMINIOWA OŚCIEŻNICA CIEPŁA OŚCIEŻNICA  
**POLECAMY POLECAMY**



**RICARDO**  
■ 2589,00 NETTO  
■ 2345,00 NETTO



**RICARDO DIP**  
■ 2789,00 NETTO  
■ 2545,00 NETTO



**LORENZO**  
■ 2589,00 NETTO  
■ 2345,00 NETTO



**LORENZO NERO**  
■ 2589,00 NETTO  
■ 2345,00 NETTO



**LORENZO DIP**  
■ 2789,00 NETTO  
■ 2545,00 NETTO



**MARIO**  
■ 2589,00 NETTO  
■ 2345,00 NETTO



**ENRICO DIP**  
■ 2789,00 NETTO  
■ 2545,00 NETTO



**ARMANDO**  
■ 2429,00 NETTO  
■ 2185,00 NETTO



**RINO**  
■ 2429,00 NETTO  
■ 2185,00 NETTO



**RINO DIP**  
■ 2629,00 NETTO  
■ 2385,00 NETTO



**ANGELO 5 NERO**  
■ 2579,00 NETTO  
■ 2335,00 NETTO



**ANGELO 5**  
■ 2579,00 NETTO  
■ 2335,00 NETTO



**ERNESTO**  
■ 2589,00 NETTO  
■ 2345,00 NETTO

do wyczerpania zapasów



**ERNESTO NERO**  
■ 2589,00 NETTO  
■ 2345,00 NETTO

do wyczerpania zapasów



**ERNESTO DIP**  
■ 2789,00 NETTO  
■ 2545,00 NETTO

do wyczerpania zapasów



**FABIO UNO**  
■ 2399,00 NETTO  
■ 2155,00 NETTO



**ANTONIO**  
■ 2399,00 NETTO  
■ 2155,00 NETTO



**DIEGO**  
■ 2429,00 NETTO  
■ 2185,00 NETTO



**DIEGO DIP**  
■ 2629,00 NETTO  
■ 2385,00 NETTO



**ANGELO**  
■ 2429,00 NETTO  
■ 2185,00 NETTO

# J-TYTANIUM

DRZWI DWUSKRZYDŁOWE  
GŁĘBOKO TŁOCZONE

CENY w katalogu obejmują skrzydło 120 (90+30) cm, 140 (90+50) cm

**BRAK**  
MOŻLIWOŚCI  
SIKRÓTU

Przeszklenia ozdobne, ramki ze stali nierdzewnej INOX, struktura szczołkowa. Charakteryzują się brakiem łączenia elementów w narożnikach, oraz brakiem zaślepek montażowych od strony wewnętrznej. Szyby występują w wersji LUSTRO, MLECZNA, REFLEX.

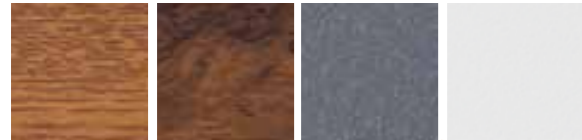

ZŁOTY DĄB ORZECH ANTRACYT BIAŁY  
do wyczerpania  
zapasów

SZKLENIA SKRZYDŁA GŁÓWNEGO  
JAK W KOLEKCJI J-TYTANIUM

CENA DRZWI Z PROGIEM I OKUCIEM

CENA DRZWI Z PROGIEM

GRUBOŚĆ SKRZYDŁA 56 mm

SZEROKOŚĆ SKRZYDŁA

120 (90+30) cm  
140 (90+50) cm

MODELE Z RAMKĄ INOX LUB CZARNĄ  
DO WYBORU

DO CEN NALEŻY DOLICZYĆ PODATEK VAT



**CARLO + dostawka CARLO**  
4479,00 NETTO  
4235,00 NETTO



**ANGELO 5 + dostawka ANGELO 2**  
4219,00 NETTO  
3975,00 NETTO



**PEŁNE + dostawka PEŁNA**  
2789,00 NETTO  
2545,00 NETTO



**ANGELO + dostawka ANGELO 1**  
3949,00 NETTO  
3705,00 NETTO



**RAFFAELLO + dostawka RAFFAELLO**  
4019,00 NETTO  
3775,00 NETTO



**CARLO + dostawka FABIO**  
4429,00 NETTO  
4185,00 NETTO



**UWAGA** szyby tylko do dostawki w skrzydle 140 cm.

Przeszklenia Ceramic w szymbach DIP wykonane w technologii ceramicznego druku cyfrowego utwardzane w procesie hartowania, zespolone w pakiecie ze szkłem przeciwśonecznym (refleksyjnym).



**LEONARDO + dostawka PEŁNA**  
3619,00 NETTO  
3375,00 NETTO



**ERNESTO + dostawka DARIO**  
4359,00 NETTO  
4115,00 NETTO



**ERNESTO DIP + dostawka FABIO DIP**  
4949,00 NETTO  
4705,00 NETTO



**DARIO + dostawka DARIO**  
4019,00 NETTO  
3775,00 NETTO



**ENRICO + dostawka FABIO**  
4419,00 NETTO  
4175,00 NETTO



**ENRICO DIP + dostawka FABIO DIP**  
4949,00 NETTO  
4705,00 NETTO



**RINO + dostawka FABIO**  
4389,00 NETTO  
4145,00 NETTO



**ARMANDO + dostawka DARIO**  
4229,00 NETTO  
3985,00 NETTO



**RINO DIP + dostawka RINO DIP**  
4889,00 NETTO  
4645,00 NETTO



**ERNESTO + dostawka LORENZO**  
4809,00 NETTO  
4565,00 NETTO

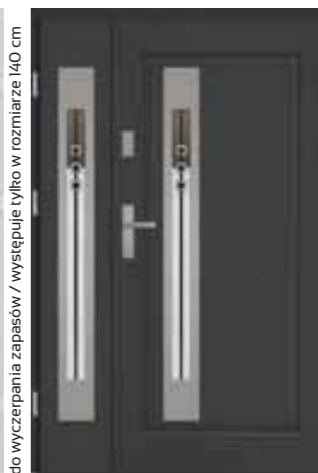

**FABIO UNO DIP + dostawka FABIO DIP**  
4789,00 NETTO  
4545,00 NETTO



**LORENZO + dostawka RAFFAELLO**  
4379,00 NETTO  
4135,00 NETTO

CENA DRZWI Z PROGIEM I OKUCIEM

CENA DRZWI Z PROGIEM

DO CEN NALEŻY DOLICZYĆ PODATEK VAT

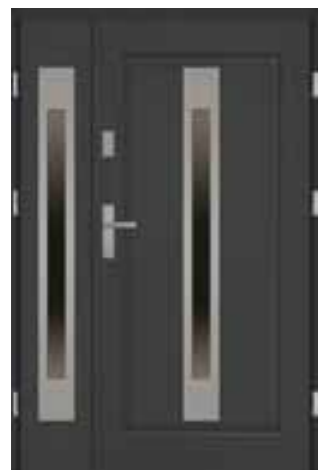

FABIO + dostawka FABIO

4379,00 NETTO  
4135,00 NETTO



DIEGO DIP + dostawka DIEGO DIP

4769,00 NETTO  
4525,00 NETTO



RINO DIP + dostawka FABIO DIP

4789,00 NETTO  
4545,00 NETTO



RICARDO + dostawka CARLO

4609,00 NETTO  
4365,00 NETTO



PEŁNE + dostawka DIEGO DIP

3849,00 NETTO  
3605,00 NETTO

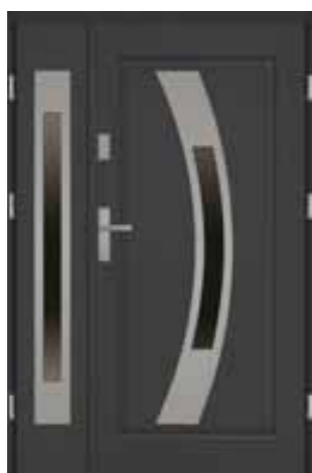

ANTONIO + dostawka FABIO

4369,00 NETTO  
4125,00 NETTO



ANGELO + dostawka RINO

4333,00 NETTO  
4089,00 NETTO



RINO NERO + dostawka CARLO NERO

4429,00 NETTO  
4185,00 NETTO



ERNESTO DIP + dostawka LORENZO DIP

5029,00 NETTO  
4785,00 NETTO



ERNESTO NERO + dostawka LORENZO NERO

4809,00 NETTO  
4565,00 NETTO



RICARDO DIP + dostawka DIEGO DIP

5019,00 NETTO  
4775,00 NETTO



RICARDO NERO + dostawka DIEGO NERO

4329,00 NETTO  
4085,00 NETTO

# J-PLATINIUM

## DRZWI JEDNOSKRZYDŁOWE TŁOCZONE

CENY w katalogu obejmują skrzydło 80, 90 cm

DOPLATA do drzwi 100 cm: 150,00 NETTO

MOŻLIWOŚCI SKRÓTU 7 cm

CIEPŁA OŚCIEŻNICA

DOPLATA DO OŚCIEŻNICY ENERGO SKRZYDŁO 80, 90 cm 419,00 NETTO SKRZYDŁO 100 cm 619,00 NETTO

CENA SKRÓTU 150,00 NETTO od 2,5 do 7 cm

ALUMINIOWA OŚCIEŻNICA

DOPLATA DO OŚCIEŻNICY SOLIDO SKRZYDŁO 80, 90 cm 509,00 NETTO SKRZYDŁO 100 cm 709,00 NETTO



CENA DRZWI Z PROGIEM I OKUCIEM

CENA DRZWI Z PROGIEM

DO CEN NALEŻY DOLICZYĆ PODATEK VAT

OŚCIEŻNICA SOLIDO ALUMINIOWA OŚCIEŻNICA POLECAMY  
OŚCIEŻNICA ENERGO CIEPŁA OŚCIEŻNICA POLECAMY

GRUBOŚĆ SKRZYDŁA 56 mm  
SZEROKOŚĆ SKRZYDŁA 80, 90, 100 cm

ROZMIAR: 90 GŁĘBOKO TŁOCZONE

ROZMIAR: 80, 100 PŁYTKO TŁOCZONE

Przeszklenia w modelach: LACRIMA REFLEX, SERPENTE REFLEX, MARCO REFLEX, VETRO REFLEX, występują w wersji REFLEX



PEŁNE

1609,00 NETTO  
1365,00 NETTO



LACRIMA REFLEX

2039,00 NETTO  
1795,00 NETTO



SERPENTE REFLEX

2049,00 NETTO  
1805,00 NETTO



SERPENTE DIP

2249,00 NETTO  
2005,00 NETTO



MARCO REFLEX

2069,00 NETTO  
1825,00 NETTO



VETRO REFLEX

2109,00 NETTO  
1865,00 NETTO

MODELE Z RAMKĄ INOX LUB CZARNĄ DO WYBORU

# J-PLATINIUM

## DRZWI JEDNOSKRZYDŁOWE TŁOCZONE

CENY w katalogu obejmują skrzydło 80, 90 cm

DOPLATA do drzwi 100 cm: 150,00 NETTO

MOŻLIWOŚCI SKRÓTU 7 cm

CIEPŁA OŚCIEŻNICA

DOPLATA DO OŚCIEŻNICY ENERGO  
SKRZYDŁO 80, 90 cm SKRZYDŁO 100 cm  
419,00 NETTO 619,00 NETTO

CENA SKRÓTU 150,00 NETTO od 2,5 do 7 cm

ALUMINIOWA OŚCIEŻNICA

DOPLATA DO OŚCIEŻNICY SOLIDO  
SKRZYDŁO 80, 90 cm SKRZYDŁO 100 cm  
509,00 NETTO 709,00 NETTO



CENA DRZWI Z PROGIEM I OKUCIEM

CENA DRZWI Z PROGIEM

DO CEN NALEŻY DOLICZYĆ PODATEK VAT

OŚCIEŻNICA SOLIDO ALUMINIOWA OŚCIEŻNICA POLECAMY  
OŚCIEŻNICA ENERGO CIEPŁA OŚCIEŻNICA POLECAMY

GRUBOŚĆ SKRZYDŁA 56 mm  
SZEROKOŚĆ SKRZYDŁA 80, 90, 100 cm

# J-PLATINIUM

## DRZWI DWUSKRZYDŁOWE GŁĘBOKO TŁOCZONE

CENY w katalogu obejmują skrzydło 120 (90+30) cm, 140 (90+50) cm

BRĄK MOŻLIWOŚCI SKRÓTU

SZKLENIA SKRZYDŁA GŁÓWNEGO JAK W KOLEKCJI J-PLATINIUM



CENA DRZWI Z PROGIEM I OKUCIEM

CENA DRZWI Z PROGIEM

DO CEN NALEŻY DOLICZYĆ PODATEK VAT

GRUBOŚĆ SKRZYDŁA 56 mm  
SZEROKOŚĆ SKRZYDŁA 120 (90+30) cm, 140 (90+50) cm



VETRO DIP  
2309,00 NETTO  
2065,00 NETTO



ARCO REFLEX  
2379,00 NETTO  
2135,00 NETTO



ARCO DIP  
2579,00 NETTO  
2335,00 NETTO



ROMBO REFLEX  
2489,00 NETTO  
2245,00 NETTO



ROMBO DIP  
2689,00 NETTO  
2445,00 NETTO

ROZMIAR: 90 GŁĘBOKO TŁOCZONE  
ROZMIAR: 80, 100 PŁYTKO TŁOCZONE  
ROZMIAR: 100 PŁYTKO TŁOCZONE  
Przeszklenia w modelach: ARCO REFLEX, ROMBO REFLEX, występują w wersji REFLEX



PEŁNE + dostawka PEŁNA  
2789,00 NETTO  
2545,00 NETTO



PEŁNE + dostawka MCD  
3269,00 NETTO  
3025,00 NETTO



SERPENTE DIP + dostawka PEŁNA  
3439,00 NETTO  
3195,00 NETTO



LACRIMA REFLEX + dostawka MCD REFLEX  
3709,00 NETTO  
3465,00 NETTO

# J-PLATINIUM

DRZWI DWUSKRZYDŁOWE  
GŁĘBOKO TŁOCZONE

CENY w katalogu obejmują skrzydło 120 (90+30) cm, 140 (90+50) cm

**BRAK**  
MOŻLIWOŚCI  
SKRÓTU

SZKLENIA SKRZYDŁA GŁÓWNEGO JAK W KOLEKCJI J-PLATINIUM



GRUBOŚĆ SKRZYDŁA 56 mm

SZEROKOŚĆ SKRZYDŁA  
120 (90+30) cm  
140 (90+50) cm

CENA DRZWI Z PROGIEM I OKUCIEM

CENA DRZWI Z PROGIEM

DO CEN NALEŻY DOLICZYĆ PODATEK VAT



LACRIMA REFLEX  
+ dostawka ŁL REFLEX

3649,00 NETTO  
3405,00 NETTO



SERPENTE REFLEX  
+ dostawka FS REFLEX

3669,00 NETTO  
3425,00 NETTO



MCD REFLEX + dostawka  
ŁL REFLEX

3709,00 NETTO  
3465,00 NETTO



ARCO REFLEX + dostawka  
FS REFLEX

3999,00 NETTO  
3755,00 NETTO



**UWAGA**  
szyby tylko do dostawki  
w skrzydle 140 cm.

Przeszklenia tylko w wersji REFLEX,  
dostępne w szkłe STOPSOL, kolor brąz.

# JW3

DRZWI JEDNOSKRZYDŁOWE TŁOCZONE

CENY w katalogu obejmują skrzydło 80, 90 cm

DOPŁATA do drzwi 100 cm: 150,00 NETTO

MOŻLIWOŚCI  
SKRÓTU  
7 cm

CIEPŁA  
OŚCIEŻNICA

DOPŁATA DO OŚCIEŻNICY ENERGO

SKRZYDŁO 80, 90 cm SKRZYDŁO 100 cm  
419,00 NETTO 619,00 NETTO

CENA SKRÓTU  
150,00 NETTO  
od 2,5 do 7 cm

ALUMINIOWA  
OŚCIEŻNICA

DOPŁATA DO OŚCIEŻNICY SOLIDO

SKRZYDŁO 80, 90 cm SKRZYDŁO 100 cm  
509,00 NETTO 709,00 NETTO

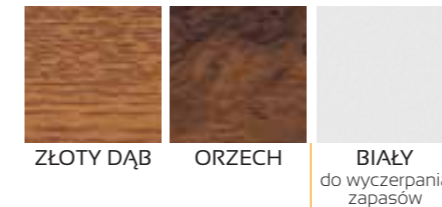

CENA DRZWI Z PROGIEM I OKUCIEM

CENA DRZWI Z PROGIEM

DO CEN NALEŻY DOLICZYĆ PODATEK VAT

OŚCIEŻNICA SOLIDO  
ALUMINIOWA OŚCIEŻNICA  
POLECAMY

OŚCIEŻNICA ENERGO  
CIEPŁA OŚCIEŻNICA  
POLECAMY

GRUBOŚĆ SKRZYDŁA 56 mm  
SZEROKOŚĆ SKRZYDŁA 80, 90, 100 cm



JW3 PEŁNE

1609,00 NETTO  
1365,00 NETTO



JW3 D1

1859,00 NETTO  
1615,00 NETTO



JW3 J

1859,00 NETTO  
1615,00 NETTO



JW3 L1

1859,00 NETTO  
1615,00 NETTO



JW3 D2

1929,00 NETTO  
1685,00 NETTO



JW3 L2

1929,00 NETTO  
1685,00 NETTO

ROZMIAR: 80, 90  
GŁĘBOKO TŁOCZONE

ROZMIAR: 100  
PŁYTKO TŁOCZONE  
WYSTĘPUJE W KOLORACH  
ZŁOTY DĄB, ORZECH

# JW3

## DRZWI DWUSKRZYDŁOWE GŁĘBOKO TŁOCZONE

CENY w katalogu obejmują skrzydło 120 (90+30) cm, 140 (90+50) cm

**BRAK**  
MOŻLIWOŚCI  
SKRÓTU

SZKLENIA SKRZYDŁA GŁÓWNEGO JAK W KOLEKCJI JW3

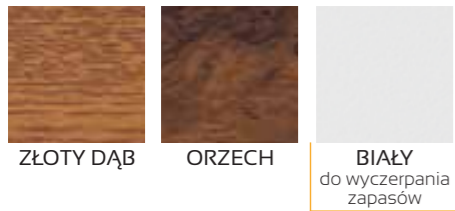

CENA DRZWI Z PROGIEM I OKUCIEM

CENA DRZWI Z PROGIEM

GRUBOŚĆ SKRZYDŁA 56 mm

SZEROKOŚĆ SKRZYDŁA  
120 (90+30) cm  
140 (90+50) cm

DO CEN NALEŻY DOLICZYĆ PODATEK VAT



JW3 PEŁNE + dostawka PEŁNA

2789,00 NETTO  
2545,00 NETTO



JW3 D1 + dostawka PEŁNA

3049,00 NETTO  
2805,00 NETTO



JW3 J + dostawka PEŁNA

3049,00 NETTO  
2805,00 NETTO



JW3 D2 + dostawka PEŁNA

3099,00 NETTO  
2855,00 NETTO



JW3 L2 + dostawka PEŁNA

3099,00 NETTO  
2855,00 NETTO



JW3 L1 + dostawka L1

3409,00 NETTO  
3165,00 NETTO

# JW4

## DRZWI JEDNOSKRZYDŁOWE GŁĘBOKO TŁOCZONE

CENY w katalogu obejmują skrzydło 90 cm

MOŻLIWOŚCI  
SKRÓTU  
7 cm

CIEPŁA  
OŚCIEŻNICA

ALUMINIOWA  
OŚCIEŻNICA

CENA SKRÓTU  
150,00 NETTO  
od 2,5 do 7 cm

DOPŁATA DO OŚCIEŻNICY:  
ENERGO  
419,00 NETTO

DOPŁATA DO OŚCIEŻNICY:  
SOLIDO  
509,00 NETTO

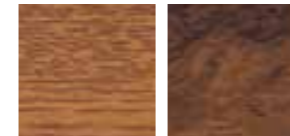

ZŁOTY DĄB ORZECH

CENA DRZWI Z PROGIEM I OKUCIEM

CENA DRZWI Z PROGIEM

DO CEN NALEŻY DOLICZYĆ PODATEK VAT

OŚCIEŻNICA SOLIDO ALUMINIOWA OŚCIEŻNICA POLECAMY  
OŚCIEŻNICA ENERGO CIEPŁA OŚCIEŻNICA POLECAMY

GRUBOŚĆ SKRZYDŁA 56 mm

SZEROKOŚĆ SKRZYDŁA 90 cm



JW4 PEŁNE

1609,00 NETTO  
1365,00 NETTO



JW4 OWAL MEGRES

2099,00 NETTO  
1855,00 NETTO

# JW4

DRZWI DWUSKRZYDŁOWE  
GŁĘBOKO TŁOCZONE

CENY w katalogu obejmują skrzydło 120 (90+30) cm, 140 (90+50) cm

BRAK  
MOŻLIWOŚCI  
SKRÓTU

SZKLENIA SKRZYDŁA GŁÓWNEGO JAK W KOLEKCJI JW4

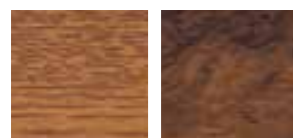

ZŁOTY DĄB ORZECH

GRUBOŚĆ SKRZYDŁA 56 mm

SZEROKOŚĆ SKRZYDŁA  
120 (90+30) cm  
140 (90+50) cm

CENA DRZWI Z PROGIEM I OKUCIEM

CENA DRZWI Z PROGIEM

DO CEN NALEŻY DOLICZYĆ PODATEK VAT



JW4 PEŁNE + dostawka PEŁNA

3229,00 NETTO  
2985,00 NETTO



JW4 OWAL MEGRES + dostawka PEŁNA

3229,00 NETTO  
2985,00 NETTO



JW4 PEŁNE + dostawka MD

3259,00 NETTO  
3015,00 NETTO



JW4 OWAL MEGRES + dostawka MD

3749,00 NETTO  
3505,00 NETTO

# PRZESZKLENIA



SZYBA LUSTRO

O każdej porze dnia i nocy z zewnątrz i wewnątrz szyba ta wygląda jak srebrne lustro.



SZYBA MLECZNA

Szkló matowe wyróżnia się od innych typów tafli następującymi cechami: jest mleczne, nieprzezierne, ma charakter ukrywający oraz jest łatwe do czyszczenia.



SZYBA REFLEX

Jest to szyba lekko, subtelnie odbijająca światło (efekt "pół-lustra") o odcieniu brązowym (brązowa, barwiona w masie szklą). Przezierna z obu stron.

# KOLORYSTYKA



ANTRACYT

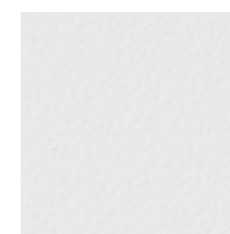

BIAŁY



ORZECH



ZŁOTY DĄB



WINCHESTER



WENGE



MAHOŃ

# NAŚWIETLA SOLIDO

DO DRZWI O GRUBOŚCI SKRZYDŁA 56 mm i 68 mm



NAŚWIETLE wykonane jest profilu aluminiowego

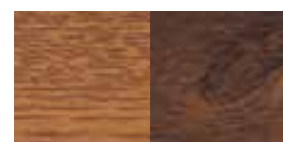

ZŁOTY DĄB ORZECH



ANTRACYT BIAŁY

SZEROKOŚĆ NAŚWIETLI BOCZNYCH

20 - 100 cm

WYSOKOŚĆ NAŚWIETLI GÓRNYCH

20 - 70 cm

CENA ZESTAWU = wybrany model drzwi z ościeżnicą aluminiową SOLIDO

+ naświetle boczne 20, 30, 40, 50, 60, 70, 80, 90, 100 cm

+ naświetle górne 20, 30, 40, 50, 60, 70 cm

Nietypowy wymiar naświetla - dopłata 25 %

## NAŚWIETLA GÓRNE ceny netto

SKŁAD NAŚWIETLI: wkręty mocujące ościeżnicę z naświetlem, taśma rozprężna uszczelniająca łączenie z naświetlem, uszczelka łącząca ościeżnicę z naświetlem zestaw montażowy, rotwy lub rolki w zależności od rodzaju naświetla

wysokość	szerość do 110 cm	szerość do 150 cm	szerość do 200 cm	szerość do 250 cm	szerość do 300 cm
20 cm	1050,00 PLN	1100,00 PLN	1150,00 PLN	1300,00 PLN	1550,00 PLN
30 cm	1100,00 PLN	1150,00 PLN	1200,00 PLN	1500,00 PLN	1750,00 PLN
40 cm	1150,00 PLN	1250,00 PLN	1350,00 PLN	1700,00 PLN	1950,00 PLN
50 cm	1200,00 PLN	1300,00 PLN	1500,00 PLN	1900,00 PLN	2150,00 PLN
60 cm	1250,00 PLN	1350,00 PLN	1650,00 PLN	2100,00 PLN	2350,00 PLN
70 cm	1300,00 PLN	1400,00 PLN	1800,00 PLN	2300,00 PLN	2550,00 PLN

## DOSTĘPNE SZKLENIE



SZYBA MLECZNA



SZYBA REFLEX



SZYBA LUSTRO

## NAŚWIETLA BOCZNE ceny netto

szerość	wysokość do 210 cm
20 cm	1300,00 PLN
30 cm	1400,00 PLN
40 cm	1500,00 PLN
50 cm	1650,00 PLN
60 cm	1850,00 PLN
70 cm	2000,00 PLN
80 cm	2150,00 PLN
90 cm	2350,00 PLN
100 cm	2550,00 PLN



GRUBOŚĆ SKRZYDŁA

68 mm

GRANDE 68  
GRANDE 68  
PŁASKIE



GRUBOŚĆ SKRZYDŁA

56 mm

MODERN CLASSICO  
J-TYTANIUM  
J-PLATINIUM  
JW3  
JW4



- 1 PROFIL ALUMINIOWY
- 2 WYPEŁNIONE MATERIAŁEM IZOLACYJNYM
- 3 PAKIET 3 SZYBOWY

# NAŚWIETLA ENERGO



NAŚWIETLE wykonane jest w technologii ENERGO - z profilu drewniano - aluminiowego

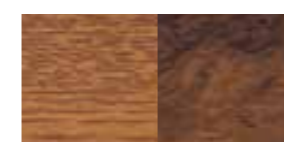

ZŁOTY DĄB ORZECH

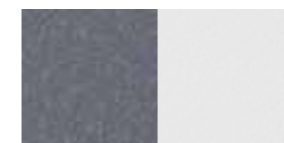

ANTRACYT BIAŁY

SZEROKOŚĆ NAŚWIETLI BOCZNYCH

20, 30  
40, 50 cm

WYSOKOŚĆ NAŚWIETLI GÓRNYCH

20, 30  
40, 50 cm

CENA ZESTAWU = wybrany model drzwi z ościeżnicą drewniano - aluminiową ENERGO

+ naświetle boczne 20, 30, 40, 50 cm

1359,00 NETTO/szt.

+ naświetle górne 20, 30, 40, 50 cm

szerość od 110 cm

929,00 NETTO/szt.

szerość od 110 do 150 cm

1109,00 NETTO/szt.

szerość od 150 do 200 cm

1359,00 NETTO/szt.

Nietypowy wymiar naświetla - dopłata 25%



GRUBOŚĆ SKRZYDŁA

92 mm

FORTE 92



GRUBOŚĆ SKRZYDŁA

68 mm

GRANDE PLUS  
GRANDE 68  
GRANDE 68  
PŁASKIE



GRUBOŚĆ SKRZYDŁA

56 mm

MODERN CLASSICO  
J-TYTANIUM  
J-PLATINIUM  
JW3  
JW4

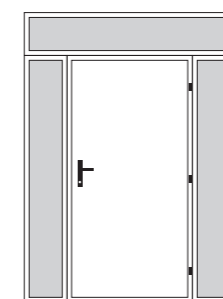

NLPG

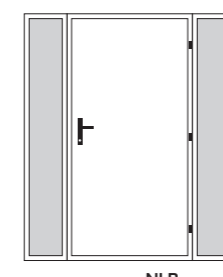

NLP

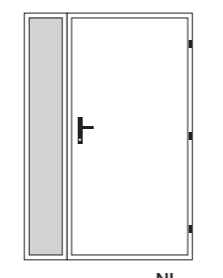

NL

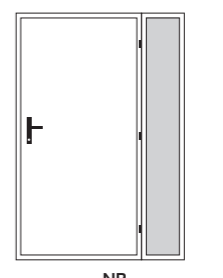

NP

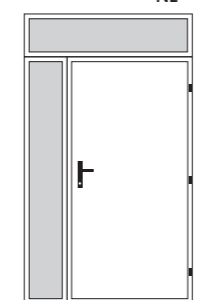

NLG

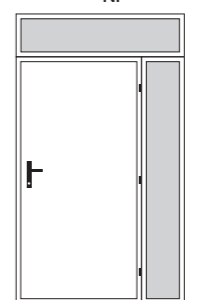

NPG



SZYBA MLECZNA



SZYBA REFLEX

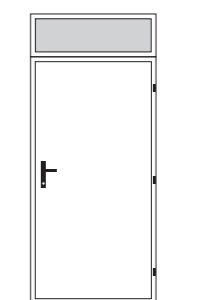

NG



SZYBA LUSTRO



# WZORY APLIKACJI

DOPLATA DO CENY SKRZYDŁA PEŁNEGO  
CENA JEDNEJ STRONY CENA DWÓCH STRON  
220,00 NETTO 440,00 NETTO

GRUBOŚĆ SKRZYDŁA  
56, 68, 92 mm

SZEROKOŚĆ SKRZYDŁA  
80, 90, 100 cm

DO DRZWI JEDNOSKRZYDŁOWYCH PŁASKICH KOLEKCJI: FORTE 92, GRANDE PLUS, GRANDE 68 PŁASKIE, CLASSICO



APLIKACJA 1



APLIKACJA 2



APLIKACJA 3



APLIKACJA 4



APLIKACJA 5



APLIKACJA 6



APLIKACJA 7



APLIKACJA ERNESTO



APLIKACJA ARMANDO



APLIKACJA ANGELO



APLIKACJA ANGELO 5

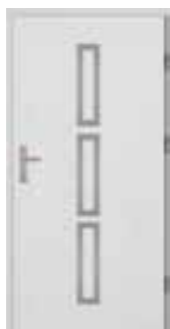

APLIKACJA VALENTINO



APLIKACJA VALENTINO UNO



APLIKACJA ALFREDO



APLIKACJA ALBERTO



APLIKACJA RINO



APLIKACJA PAOLO



APLIKACJA PAOLO UNO



APLIKACJA DIEGO



APLIKACJA DARIO



APLIKACJA FABIO



APLIKACJA MARCELLO



APLIKACJA RAFFAELLO



APLIKACJA LEONARDO



APLIKACJA RINO NERO



APLIKACJA FABIO UNO



APLIKACJA MARCELLO UNO



APLIKACJA RAFFAELLO UNO



APLIKACJA ENRICO PLUS



APLIKACJA PAOLO NERO



APLIKACJA SERGIO



APLIKACJA LORENZO PLUS



APLIKACJA IVO



APLIKACJA ENRICO



APLIKACJA ENRICO PLUS NERO



APLIKACJA MATTEO



APLIKACJA LORENZO



APLIKACJA CARLO



APLIKACJA ANTONIO



APLIKACJA MATTEO NERO



APLIKACJA MATTEO UNO



APLIKACJA MARIO



APLIKACJA RICARDO



APLIKACJA LUCIANO UNO

APLIKACJA INOX LUB CZARNA DO WYBORU

# WZORY APLIKACJI

DOPLATA DO CENY SKRZYDŁA PEŁNEGO  
CENA JEDNEJ STRONY CENA DWÓCH STRON  
220,00 NETTO 440,00 NETTO

GRUBOŚĆ SKRZYDŁA

56, 68 mm



SZEROKOŚĆ SKRZYDŁA

80, 90, 100 cm



DO DRZWI JEDNOSKRZYDŁOWYCH TŁOCZONYCH KOLEKCIJ: GRANDE 68, J-TYTANIUM



APLIKACJA 1



APLIKACJA 2



APLIKACJA 3



APLIKACJA 4



APLIKACJA 5



APLIKACJA 6



APLIKACJA  
ARMANDO



APLIKACJA  
ANGELO



APLIKACJA  
ANGELO 5



APLIKACJA  
PAOLO UNO



APLIKACJA  
PAOLO



APLIKACJA  
FABIO



APLIKACJA  
FABIO UNO



APLIKACJA  
DARIO



APLIKACJA  
DARIO UNO



APLIKACJA  
DIEGO



APLIKACJA  
RAFFAELLO



APLIKACJA  
RAFFAELLO UNO



APLIKACJA  
RINO



APLIKACJA  
ANTONIO



APLIKACJA  
RICARDO



APLIKACJA  
LORENZO



APLIKACJA  
LEONARDO



APLIKACJA  
ERNESTO



APLIKACJA  
CARLO



APLIKACJA  
MARIO



APLIKACJA  
ANTONIO NERO



APLIKACJA  
RINO NERO



APLIKACJA  
LORENZO NERO

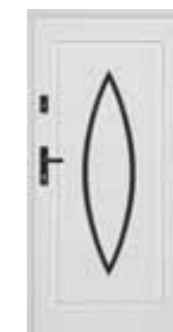

APLIKACJA  
ERNESTO NERO



APLIKACJA  
ARMANDO NERO



APLIKACJA  
ANGELO 5 NERO



APLIKACJA  
CARLO NERO



APLIKACJA  
PAOLO NERO



APLIKACJA  
PAOLO UNO NERO



APLIKACJA  
FABIO NERO



APLIKACJA  
FABIO UNO NERO



APLIKACJA  
DARIO NERO



APLIKACJA  
DARIO UNO NERO



APLIKACJA  
DIEGO NERO



APLIKACJA  
RAFFAELLO NERO



APLIKACJA  
RAFFAELLO UNO NERO

APLIKACJA  
INOX LUB CZARNA  
DO WYBORU

# ECO-TECHNIC

## DRZWI TECHNICZNE SYSTEMOWE

CENY w katalogu obejmują skrzydło 70, 80, 90, 100 cm z metalową ościeżnicą bez okuć

### INFORMACJE TECHNICZNE

#### ECO-TECHNIC (41 mm)

DANE TECHNICZNE SKRZYDŁA DRZWIOWEGO

SKRZYDŁO	waga skrzydła w kg dla 80, 90	15-17, 17-19
	grubość w mm	41 ± 1
	wypełnienie	styropian EPS70
	grubość blachy w mm	0,5
	rodzaj powłoki	biały, brąz, antracyt
	bolce antywyważeniowe	-
	przyłga (felc)	3-stronna
	grubość przylgi w mm	15
ZAWIASY	rodzaj	czopowe wkręcane
	powłoka	ocynk żółty
	kłasa zawiasów	3
	ilość zawiasów	2
ZAMKI	podstawowy	zamek na wkładkę patentową
	dodatkowy 3-bolcowy	-

#### ECO-TECHNIC (41 mm)

Rozmiar	Szerokość otworu w świetle ościeżnicy (cm)	Wysokość otworu w świetle ościeżnicy (cm)	Szerokość drzwi z ościeżnicą (cm)	Wysokość drzwi z ościeżnicą (cm)	Szerokość otworu w murze (cm)	Wysokość otworu w murze (cm)
70	69,4	201	77,8	205,2	74,5	202,5
80	79,4	201	87,8	205,2	84,5	202,5
90	89,4	201	97,8	205,2	94,5	202,5
100	99,4	201	107,8	205,2	104,5	202,5



70, 80, 90 cm  
710,00 NETTO

100 cm  
780,00 NETTO

GRUBOŚĆ SKRZYDŁA 41 mm

SZEROKOŚĆ SKRZYDŁA 70, 80, 90, 100 cm

#### KONSTRUKCJA DRZWI

Drzwi techniczne ECO-TECHNIC stosowane są głównie w pomieszczeniach gospodarczych, takich jak spiżarnie, komórki i piwnice. Posiadają standardową grubość najczęściej spotykaną i używaną w powyższym zastosowaniu - 41 ± 1 mm, co ułatwia dopasowanie i montaż. Wyposażone są w jeden zamek wpuszczany oraz dwa zawiasy wkręcane. Wykonane są z blachy ocynkowanej i malowane podkładowo. Ościeżnica wykonana jest z kształowników stalowych w wersji składanej, malowana podkładowo w kolorze skrzydła. Możliwość skracania skrzydła od 2,5 do 7 cm.



MOŻLIWOŚCI SKRÓTU 7 cm  
CENA SKRÓTU 150,00 NETTO od 2,5 do 7 cm

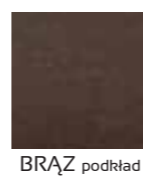

SKRZYDŁO KOLORU BRĄZ, ANTRACYT, 70, 80, 90 cm 510,00 NETTO

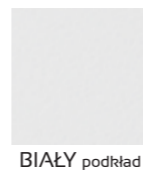

# WYPOSAŻENIE

## STANDARDOWE



# DRZWI PRZECIWOŻAROWE EI 30, EI 60

## INFORMACJE TECHNICZNE

### W STANDARDZIE:

- grubość blachy na skrzydle 0,75 mm
- grubość blachy na ościeżnicy 2,0 mm
- wypełnienie skrzydła: wełna mineralna; bezklasowe: plaster miodu
- drzwi są ocynkowane i gruntowane na kolor z palety RAL 7035
- wyposażone w dwa zawiasy w tym jeden sprężynowy
- zamek certyfikowany zgodnie z PN-EN 12209
- klamka w kolorze czarnym z rdzeniem stalowym wg PN-EN 1906
- uszczelka obwodniowa EPDM oraz uszczelka pęczniająca
- drzwi uniwersalne P/L
- możliwość montażu z progim jak i bez (demontowany) przy zachowaniu wszystkich wymagań dotyczących skrzydeł EI 30 określonych PN oraz Aprobata Techniczną
- czterostronna przylga zapewniająca doskonałą szczelność oraz nienaganną estetykę
- zgodnie z dopuszczeniami możliwość montażu w ścianach wykonanych z betonu, cegły, GK, oraz technologii typu Ytong
- możliwość montażu za pomocą kotew montażowych oraz kołków rozporowych poprzez ościeżnicę
- zawiasy LHE - 2 szt. z regulacją wysokości  $\pm 3$  mm. (w tym jeden zawias sprężynowy umożliwiający samoczynne zamykanie drzwi)
- skrzydło z profilowaną krawędzią chroniącą uszczelkę ppoż. przed zniszczeniem



**UWAGA**  
Nie skracamy drzwi

GRUBOŚĆ SKRZYDŁA **52** mm



KOLOR  
MODELU:  
RAL 7035

# KLAMKA ZINTEGROWANA

NOWA JAKOŚĆ OKUĆ SETTO VDV I HAGA VDV



### SZYBSZY MONTAŻ

Klamka zintegrowana z szyldem - montaż zestawu za pomocą dwóch śrub - ponieważ montaż klamki zintegrowanej odbywa się poprzez przykręcenie jedynie 2 śrub. Dodatkowo wspomaganie rękojeści w szyldzie ma właściwości uniwersalne - nie musimy wiedzieć, czy drzwi są prawe czy lewe, ponieważ model klamek Setto VDV i Haga VDV nadaje się do obu



### ŁATWIEJSZA OBSŁUGA

Uniwersalne wspomaganie dla lewych i prawych drzwi w kontekście obsługi - poprzez zabieg integracji elementów nie występuje brok - czyli śruba dociskowa, której montaż często nastęrczał trudności



### NIEZAWODNOŚĆ

Zminimalizowane ryzyko luzowania klamki i jej opadania - brak konieczności użycia broka wpływa na większą niezawodność, a dzięki temu nowe klamki zintegrowane idealnie nadają się do pomieszczeń o dużym natężeniu ruchu

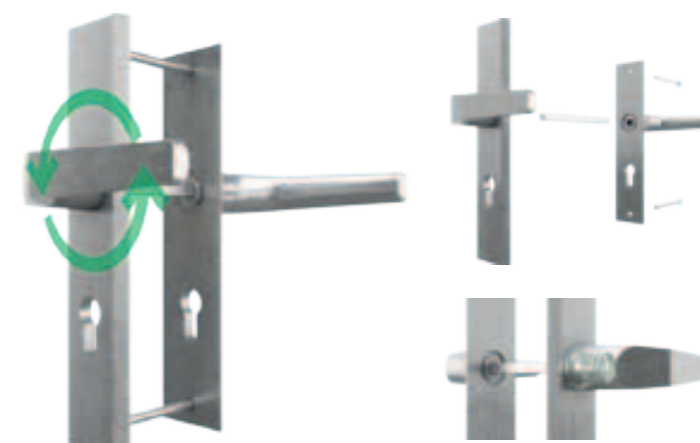

Klamki zintegrowane SETTO VDV i HAGA VDV pasują do drzwi lewych i prawych. Niski stopień deformacji przy obciążeniu 1000N > 0,75mm. Możliwy rozstaw 72 mm i 92 mm. 2 śruby mocujące w hartowanych tulejach niedostępne z zewnątrz. Odpowiednie do drzwi o grubości od 56 mm do 92 mm. Znacząco grubsza i mocniejsza sprężyna umiejscowiona w klamce

### JEDNOSKRZYDŁOWE

Rozmiar (cm)	80	90	100	120	130	140	160	180	200
EI 30	1340,00 netto	1340,00 netto	1400,00 netto	1665,00 netto	3990,00 netto	3990,00 netto	4107,00 netto	4107,00 netto	4218,00 netto
EI 60	1665,00 netto	1665,00 netto	1760,00 netto	1940,00 netto	4218,00 netto	4218,00 netto	4380,00 netto	4380,00 netto	4500,00 netto
Dopłata do innego koloru z palety RAL	420,00 netto				790,00 netto				
Uszczelka opadająca (dymoszczelność)	220,00 netto				660,00 netto				
Wymiar światła ościeżnicy (cm)	80 x 200	93 x 200	100 x 200	120 x 200	130 x 200	140 x 200	160 x 200	180 x 200	200 x 200
Wymiar otworu z luzem (cm)	89 x 204,5	102 x 204,5	109 x 204,5	129 x 204,5	137 x 203,5	147 x 203,5	167 x 203,5	187 x 203,5	207 x 203,5

### DWUSKRZYDŁOWE

Bezklasowe	740,00 netto	740,00 netto	740,00 netto	1320,00 netto
Wymiar światła ościeżnicy (cm)	80 x 200	90 x 200	100 x 200	120 x 200
Wymiar otworu z luzem (cm)	87 x 203,5	97 x 203,5	107 x 203,5	125 x 203,5

### EI 30

### EI 60

szklenie 40 x 60 cm	1080,00 netto	1490,00 netto
szklenie 36 x 116 cm	1600,00 netto	2430,00 netto

# WYPOSAŻENIE

ZA DOPŁATĄ

KLAMKI O ROZSTAWIE 72 MM DO DRZWI Z KOLEKCJI: GRANDE 68, GRANDE 68 PŁASKIE, MODERN, CLASSICO, J-TYTANIUM, J-PLATINIUM, JW3, JW4, ECO-TECHNIC

 <p><b>setto</b></p>			
 <p><b>SETTO VDV</b> 150,00 NETTO KOLOR INOX, PATYNA</p>	 <p><b>SETTO VDV</b> 170,00 NETTO KOLOR CZARNY</p>	 <p><b>HAGA VDV</b> 150,00 NETTO KOLOR INOX, PA- TYNA</p>	 <p><b>HAGA VDV</b> 170,00 NETTO KOLOR CZARNY</p>
 <p><b>ROZETA SETTO</b> 55,00 NETTO KOLOR INOX, PATYNA</p>	 <p><b>ROZETA SETTO</b> 65,00 NETTO KOLOR CZARNY</p>	 <p><b>ROZETA HAGA</b> 55,00 NETTO KOLOR INOX, PATYNA</p>	 <p><b>ROZETA HAGA</b> 65,00 NETTO KOLOR CZARNY</p>
 <p><b>GRANDE RC2</b> 167,00 NETTO KOLOR INOX</p>	 <p><b>GRANDE RC2</b> 185,00 NETTO KOLOR CZARNY</p>	 <p><b>SLIM SOLO</b> 127,00 NETTO KOLOR INOX Do pochwytu</p> <p><small>Klamka <b>SLIM SOLO</b>: brak możliwości zamontowania w modelu <b>AUGUSTO UNO PŁASKIE</b></small></p>	 <p><b>SLIM SOLO</b> 144,00 NETTO KOLOR CZARNY Do pochwytu</p>
 <p><b>ROZETA GRANDE RC2</b> 72,00 NETTO KOLOR INOX</p>	 <p><b>ROZETA GRANDE RC2</b> 81,00 NETTO KOLOR CZARNY</p>	 <p><b>ROZETA SLIM SOLO</b> 75,00 NETTO KOLOR INOX</p>	 <p><b>ROZETA SLIM SOLO</b> 84,00 NETTO KOLOR CZARNY</p>

	
 <p><b>TOPAZ</b> 69,00 NETTO KOLOR NIKIEL</p>	 <p><b>METRO</b> 117,00 NETTO KOLOR NIKIEL</p>
 <p><b>ROZETA TOPAZ</b> 22,00 NETTO KOLOR NIKIEL</p>	 <p><b>ROZETA METRO</b> 57,00 NETTO KOLOR NIKIEL</p>
 <p><b>KLAMKA DO DRZWI ECO-TECHNIC</b> 22,00 NETTO KOLOR CZARNY</p>	

# WYPOSAŻENIE

ZA DOPŁATĄ

KLAMKI O ROZSTAWIE 92 MM DO DRZWI Z KOLEKCJI: FORTE 92, GRANDE PLUS

			
 <p><b>SETTO VDV</b> 150,00 NETTO KOLOR INOX, PATYNA</p>	 <p><b>SETTO VDV</b> 170,00 NETTO KOLOR CZARNY</p>	 <p><b>HAGA VDV</b> 150,00 NETTO KOLOR INOX, PATYNA</p>	 <p><b>HAGA VDV</b> 170,00 NETTO KOLOR CZARNY</p>
 <p><b>SETTO KLAMKO-POCHWYT</b> 161,00 NETTO KOLOR INOX</p>	 <p><b>SETTO KLAMKO-POCHWYT</b> 181,00 NETTO KOLOR CZARNY</p>	 <p><b>HAGA KLAMKO-POCHWYT</b> 161,00 NETTO KOLOR INOX</p>	 <p><b>HAGA KLAMKO-POCHWYT</b> 181,00 NETTO KOLOR CZARNY</p>
 <p><b>GRANDE RC3</b> 277,00 NETTO KOLOR INOX</p>	 <p><b>GRANDE RC3</b> 336,00 NETTO KOLOR CZARNY</p>	 <p><b>SLIM SOLO</b> 127,00 NETTO KOLOR INOX</p>	 <p><b>SLIM SOLO</b> 144,00 NETTO KOLOR CZARNY</p>
 <p><b>KLAMKA SETTO SOLO DEDYKOWANA POD POCHWYTY</b> 159,00 NETTO KOLOR INOX</p>	 <p><b>KLAMKA SETTO SOLO DEDYKOWANA POD POCHWYTY</b> 179,00 NETTO KOLOR CZARNA</p>	 <p><b>OD STRONY ZEWNĘTRZNEJ</b></p>	 <p><b>OD STRONY WEWNĘTRZNEJ</b></p>

# WYPOSAŻENIE

ZA DOPŁATĄ



**WIKŁADKA 26/43**  
23,00 NETTO  
KOLOR NIKIEL, PATYNA  
DO GRUBOŚCI DRZWI 41, 46 mm

**WIKŁADKA 30/50**  
29,00 NETTO  
KOLOR NIKIEL, PATYNA  
DO GRUBOŚCI DRZWI 56 mm

**WIKŁADKA 40/50**  
35,00 NETTO  
KOLOR NIKIEL, PATYNA  
DO GRUBOŚCI DRZWI 68 mm (GRANDE)



**WIKŁADKO-GAŁKA 30G/50 i 50G/30**  
37,00 NETTO  
KOLOR NIKIEL, PATYNA  
DO GRUBOŚCI DRZWI 56 mm

**WIKŁADKO-GAŁKA 40G/50 i 50G/40**  
43,00 NETTO  
KOLOR NIKIEL, PATYNA  
DO GRUBOŚCI DRZWI 68 mm (GRANDE)



**CYFROWY WIZJER DRZWIOWY**  
EKRAŃ LCD 3,2" KAMERA NA POD-  
CZERWIEN, ZAPISUJE 50 ZDJĘĆ  
465,00 NETTO



**SYSTEM JEDNEGO KLUCZA**  
105,00 NETTO  
NIKIEL, MOSIĄDZ  
WIKŁADKA + WIKŁADKO-GAŁKA DO  
DRZWI 56 mm  
ROZMIAR 30/50

**SYSTEM JEDNEGO KLUCZA**  
115,00 NETTO  
NIKIEL, MOSIĄDZ  
WIKŁADKA + WIKŁADKO-GAŁKA DO  
DRZWI 68 mm  
ROZMIAR 40/50



**SYSTEM JEDNEGO KLUCZA KLASA C**  
256,00 NETTO  
NIKIEL, MOSIĄDZ  
WIKŁADKA + WIKŁADKO-GAŁKA DO  
DRZWI 56 mm  
ROZMIAR 30/50

**SYSTEM JEDNEGO KLUCZA KLASA C**  
283,00 NETTO  
NIKIEL, MOSIĄDZ  
WIKŁADKA + WIKŁADKO-GAŁKA DO  
DRZWI 68 mm  
ROZMIAR 40/50



PRODUCENT KLAMEK



**WIZJER**  
18,00 NETTO  
NIKIEL, PATYNA

**GRUBOŚĆ**  
SKRZYDŁA  
55 mm

**WIZJER**  
31,00 NETTO  
NIKIEL, PATYNA

**GRUBOŚĆ**  
SKRZYDŁA  
60 - 90 mm



**WIKŁADKA 45/45**  
43,00 NETTO  
KOLOR NIKIEL  
DO GRUBOŚCI DRZWI 68 mm

**WIKŁADKO-GAŁKA 45G/45**  
55,00 NETTO  
KOLOR NIKIEL  
DO GRUBOŚCI DRZWI 68 mm

**WIKŁADKA 45/65**  
92,00 NETTO  
KOLOR NIKIEL  
DO GRUBOŚCI DRZWI 92 mm

**WIKŁADKO-GAŁKA 45G/65**  
115,00 NETTO  
KOLOR NIKIEL  
DO GRUBOŚCI DRZWI 92 mm



**WIKŁADKA 45/45 KLASA C**  
175,00 NETTO  
KOLOR NIKIEL  
DO GRUBOŚCI DRZWI 68 mm

**WIKŁADKO-GAŁKA 45G/45 KLASA C**  
213,00 NETTO  
KOLOR NIKIEL  
DO GRUBOŚCI DRZWI 68 mm

**WIKŁADKA 45/65 KLASA C**  
220,00 NETTO  
KOLOR NIKIEL  
DO GRUBOŚCI DRZWI 92 mm

**WIKŁADKO-GAŁKA 45G/65 KLASA C**  
220,00 NETTO  
KOLOR NIKIEL  
DO GRUBOŚCI DRZWI 92 mm

# WYPOSAŻENIE

ZA DOPŁATĄ



**POCHWYT PROSTY**  
**PROSTOKĄTNY**  
SKOS, SPOŚÓB MONTA-  
ŻU NA PRZESTRZAŁ

**DŁUGOŚĆ 120 CM**  
648,00 NETTO  
KOLOR INOX

**DŁUGOŚĆ 150 CM**  
746,00 NETTO  
KOLOR CZARNY

**DŁUGOŚĆ 120 CM**  
666,00 NETTO  
KOLOR INOX

**DŁUGOŚĆ 150 CM**  
771,00 NETTO  
KOLOR CZARNY



**POCHWYT GIĘTY**  
**DŁUGOŚĆ 120 CM**  
544,00 NETTO  
KOLOR INOX



**POCHWYT PROSTY**  
**OKRĄGŁY**  
SKOS, SPOŚÓB MONTA-  
ŻU NA PRZESTRZAŁ

**DŁUGOŚĆ 120 CM**  
532,00 NETTO  
KOLOR INOX

**DŁUGOŚĆ 150 CM**  
602,00 NETTO  
KOLOR CZARNY

**DŁUGOŚĆ 120 CM**  
550,00 NETTO  
KOLOR INOX

**DŁUGOŚĆ 150 CM**  
625,00 NETTO  
KOLOR CZARNY

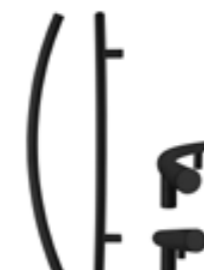

**POCHWYT GIĘTY**  
**DŁUGOŚĆ 120 CM**  
613,00 NETTO  
KOLOR CZARNY



**KOPNIAK**  
8; 12,5 cm  
110,00 NETTO

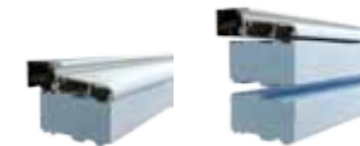

**PODVALINA PODPROGOWA**  
45,00 NETTO  
Wymiary podwaliny:  
• wysokość 30 mm  
• szerokość 60 mm  
• długość 110 cm



**ELEKTROZACZEP**  
210,00 NETTO  
DOSTĘPNE W GRUBOŚCIACH DRZWI  
92, 68, 56 mm



**CZUJKA MAGNETYCZNA**  
94,00 NETTO

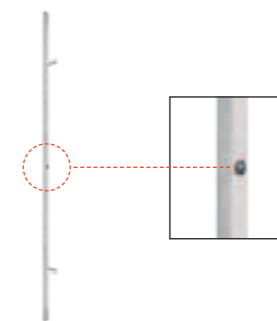

**DOPŁATA DO**  
**POCHWYTU Z PRZYCISKIEM**  
550,00 NETTO



**POSZERZENIE**  
**DO OŚCIEŻNICY**  
**ENERGO (wys. drzwi)**  
**2,5 CM**  
165,00 NETTO  
**5 CM**  
198,00 NETTO  
**10 CM**  
308,00 NETTO



**POSZERZENIE**  
**DO OŚCIEŻNICY**  
**SOLIDO (mb)**  
**2,5 CM**  
143,00 NETTO  
**5 CM**  
176,00 NETTO  
**10 CM**  
231,00 NETTO

**OKAPNIK**  
40,00 NETTO



**PREPARAT DO PIELĘGNACJI STALI**  
**SZLACHETNEJ**  
55,00 NETTO







www.setto.pl

Publikacja nie stanowi oferty w rozumieniu prawa i ma charakter jedynie informacyjny. Producent zastrzega sobie prawo do zmian i ulepszeń produktów podanych w niniejszym katalogu bez uprzedniego powiadomienia oraz zastrzega sobie prawo do błędów w druku. Kolory mogą odbiegać od rzeczywistych. Wszystkie prawa autorskie zastrzeżone. Całkowite i częściowe kopiowanie i publikacja katalogu na stronach internetowych i innych środkach masowego przekazu zabronione bez pisemnej zgody producenta.



## REGIONALNI SZEFOWIE SPRZEDAŻY

-  woj. wielkopolskie, zachodnio-pomorskie pomorskie, kujawsko-pomorskie **515 264 560**
-  woj. mazursko-warmińskie, podlaskie, lubelskie, mazowieckie **571 335 721**
-  woj. świętokrzyskie, podkarpackie, lubelskie, mazowieckie **502 355 302**
-  woj. opolskie, łódzkie, śląskie, małopolskie **508 243 877**
-  woj. lubuskie, wielkopolskie, dolnośląskie **505 034 990**

