

DRZWI ZEWNĘTRZNE STALOWE

KATALOG PRODUKTÓW 1/2015



CIEPŁE I CICHE

29 dB
WSPÓLCZYNNIK
HAŁASU



1,0 W/(m²K)
WSPÓLCZYNNIK
CIEPŁA





tajemnica kryje się za drzwiami



Marka SETTO niczym rzymskie Westalki chroni domowego ogniska. Wykreowana i wyprodukowana z myślą o najbardziej wymagających Klientach, spełnia ten standard w stu procentach. Stworzona w nowoczesnym designie, zaspokajają wyśmakowane upodobania. Chroni i upiększa, sprawiając, że dom staje się azylem, do którego wrócicie Państwo z przyjemnością po długim dniu pracy.

SETTO stanowi najnowszą i najnowocześniejszą kolekcję drzwi, którą z ogromną radością rekomendujemy.

WYPOSAŻENIE STANDARDOWE

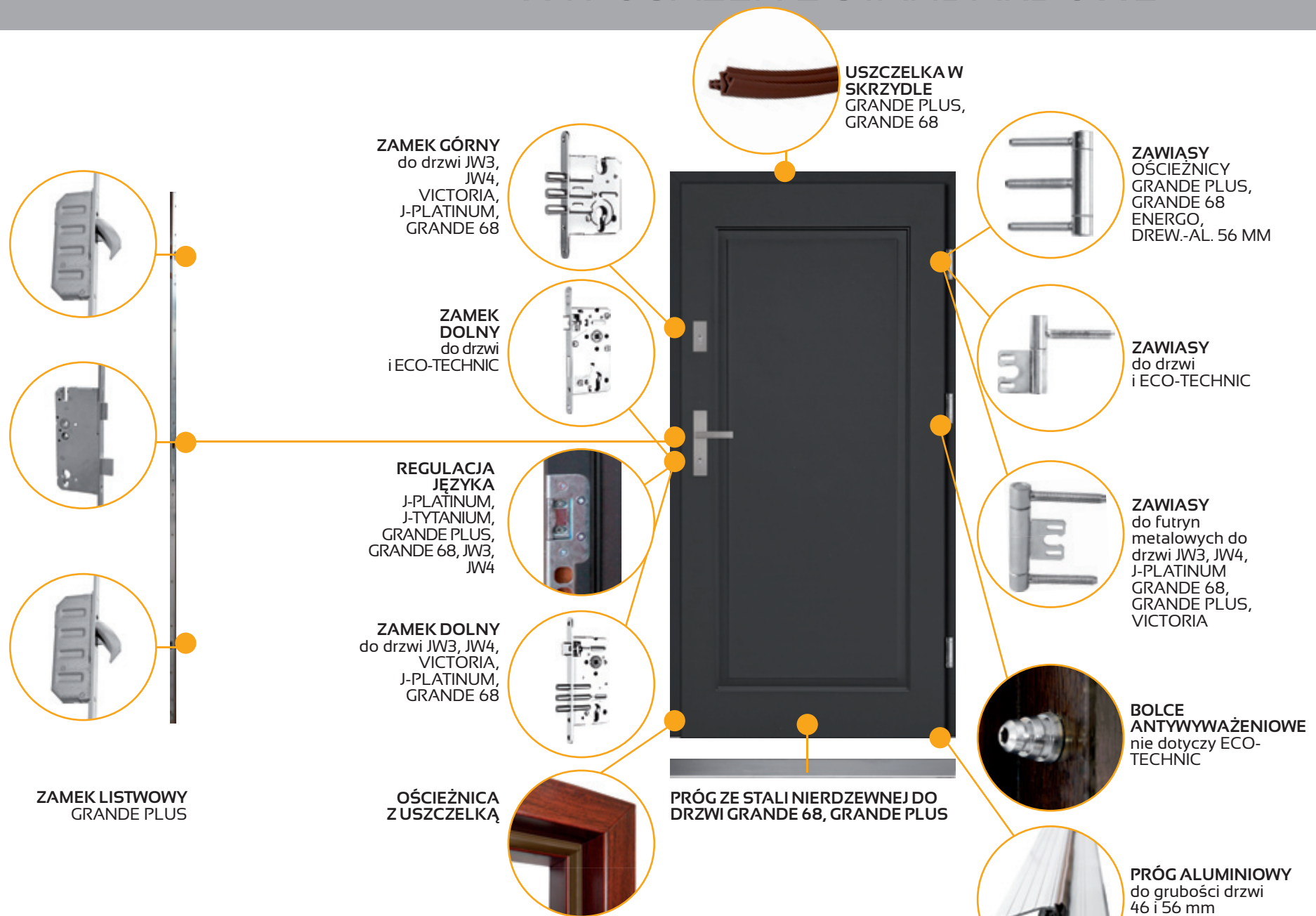

ZAMEK LISTWOWY GRANDE PLUS

UWAGA
Współczynniki hałasu i ciepła dotyczy drzwi pełnych w pakiecie z ościeżnicą drewniano-aluminiową (tzw. ciepłą - energo).

29 dB
WSPÓŁCZYNNIK HAŁASU

1,0 W/(m²K)
WSPÓŁCZYNNIK CIEPŁA

UWAGA
Możliwość skracania skrzydła do 7 cm zgodnie z instrukcją montażu drzwi załączoną do skrzydła. Nie skracamy drzwi dwuskrzydłowych oraz z kolekcji GRANDE 68, GRANDE PLUS.

CENY W KATALOGU OBEJMUJĄ

■ DRZWI Z PROGIEM

■ DRZWI Z PROGIEM, OKUCIA DIANA LUB QUBIK, SYSTEM JEDNEGO KLUCZA

■ DRZWI Z PROGIEM, OKUCIA HAGA LUB SETTO, SYSTEM JEDNEGO KLUCZA

GRANDE 68 mm		
DANE TECHNICZNE SKRZYDŁA DRZWIOWEGO		
SKRZYDŁO	waga skrzydła w kg dla 90	26,5 - 28,5
	grubość w mm	68 ± 1 mm
	wypełnienie	styropian
	grubość blachy w mm	0,7 mm
	rodzaj powłok	drewnopodobne
	bolce antywyważeniowe	3
	przyłga (felc)	4-stronna
	grubość przyłgi w mm	19
ZAWIASY	grubość wrębu w mm	49
	wsp. przenikalności cieplnej	pełne II W/(M2.K) przeszklone 1,4 W/(M2.K)
	rodzaj	zawias trójdzielny
ZAMKI	powłoka	ocynk biały
	klasa zawiasów	klasa 7
	ilość zawiasów	3
		zamek listwowy hakowy na wkładkę patentową

WYMIARY I PRZEKROJE DRZWI I OŚCIEŻNICY ENERGO

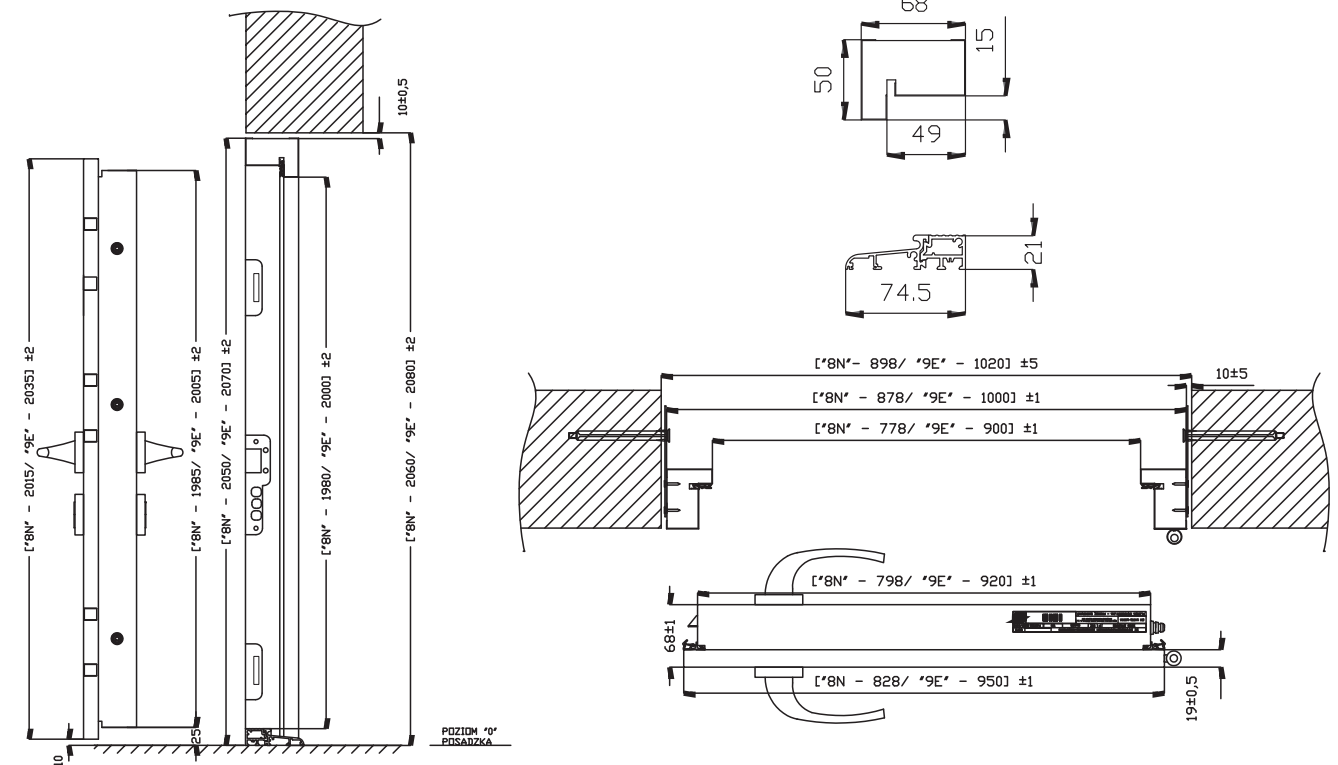

WYMIARY I PRZEKROJE DRZWI I OŚCIEŻNICY METALOWEJ

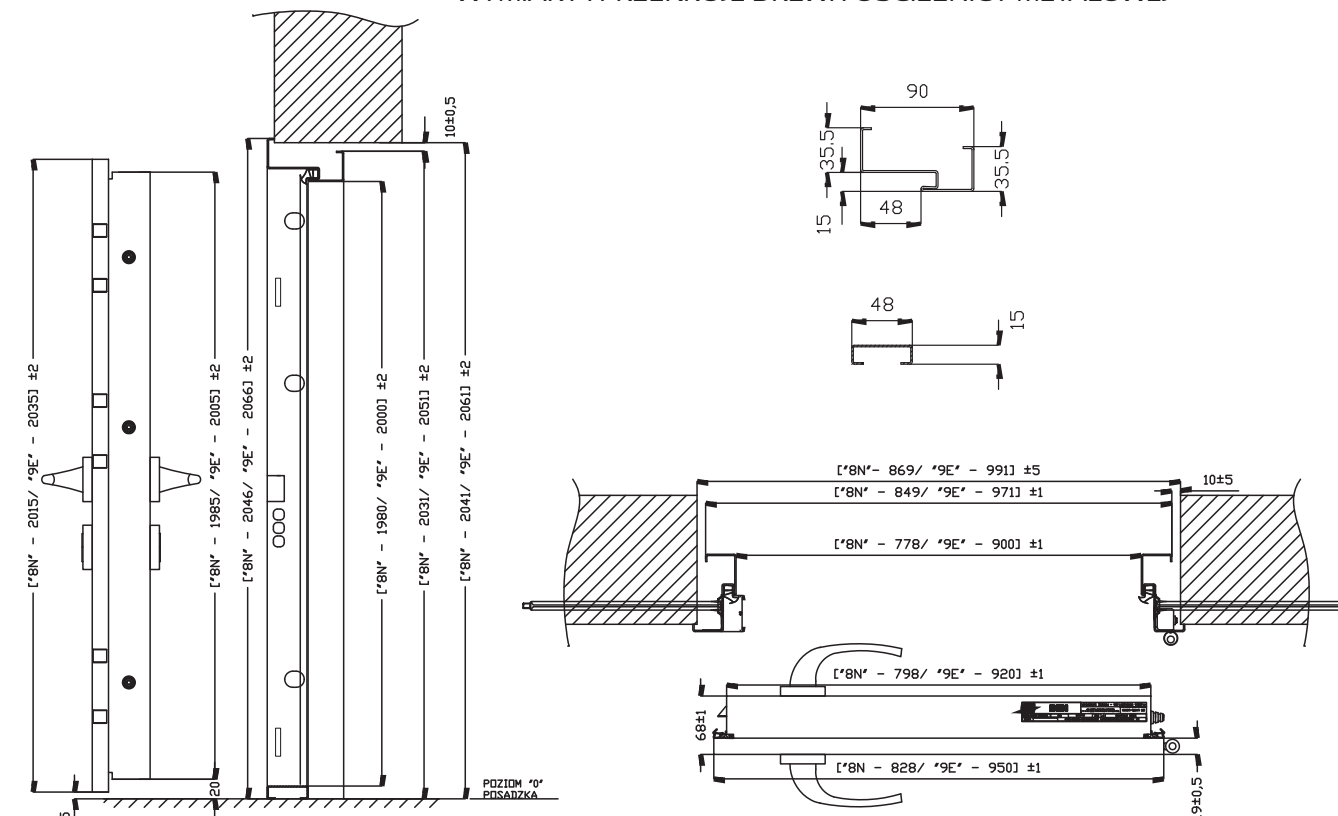

► Skrzydło pełne lub przeszklone GRANDE PLUS wykonane jest w wersji przylgowej o grubości 68 mm 1 mm. Zewnętrzną powierzchnię wykonano z blach z najwyższej jakości importowanej blachy ocynkowanej ogniowo, pokrytej drewnopodobną folią PCV. Powierzchnia dodatkowo zabezpieczona jest folią ochronną, którą należy zdjąć niezwłocznie po montażu drzwi. Wypełnienie termoizolacyjne stanowi polistyren ekspandowany. W skrzydle zamontowano ramiak drewniany osadzony wokół skrzydła, oraz wzmocnienia w miejscu osadzenia zawiasów i zamków. Standardowo drzwi wyposażone są w zamek listwowy hakowy na wkładkę patentową. Skrzydło wyposażone jest w trzy bolce przeciwyważeniowe. Ościeżnica drzwi wykonana jest z kształowników stalowych ocynkowanych pokryta laminatem drewnopodobnym. Możliwość dokupienia ościeżnicy ENERGO. Wysokiej jakości wciskana uszczelka w skrzydle i ościeżnicy zapewnia szczelność cichą pracę drzwi. Skrzydła wykonane są w systemie 4-stronnej przyłgi, posiadają 3 zawiasy trójdzielne używane w drzwiach antywłamaniowych. Drzwi są przeznaczone do montażu w pomieszczeniach mieszkalnych, użyteczności publicznej i pomieszczeniach przemysłowych jako zewnętrzne lub wewnętrzne. Drzwi są odporne na zniekształcenia, warunki pogodowe, mają wzmocnioną konstrukcję stalową, oraz zwiększoną odporność na wilgoć.

► PRZESZKLENIA Przeszklenia ozdobne z ramkami ze stali nierdzewnej INOX, struktura szcztokowana. Charakteryzują się brakiem łączenia elementów w narożnikach, oraz brakiem zaślepek montażowych od strony wewnętrznej. Szyby płaskie, hartowane o grubości 68 mm występują w wersji LUSTRO, REFLEX, MLECZNA

► Ramki inox należy konserwować co pół roku specjalistycznym preparatem do czyszczenia i konserwacji stali nierdzewnej.

GRANDE PLUS

DRZWI JEDNOSKRZYDŁOWE PŁASKIE

Podana cena dotyczy skrzydła 90 cm

■ DRZWI Z PROGIEM ■ DRZWI Z PROGIEM, OKUCIA HAGA LUB SETTO

ROZMIARY:

90



ZŁOTY DĄB



ANTRACYT



ORZECH



MARCELLO PLUS
■ 2109,00 NETTO; 2594,07 BRUTTO
■ 2229,00 NETTO; 2741,64 BRUTTO



MARCELLO UNO PLUS
■ 2109,00 NETTO; 2594,07 BRUTTO
■ 2229,00 NETTO; 2741,64 BRUTTO



VALENTINO PLUS
■ 2109,00 NETTO; 2594,07 BRUTTO
■ 2229,00 NETTO; 2741,64 BRUTTO

GRUBOŚĆ SKRZYDŁA
68 mm

GRUBOŚĆ SKRZYDŁA
68 mm

GRANDE PLUS

DRZWI JEDNOSKRZYDŁOWE PŁASKIE

Podana cena dotyczy skrzydła 90 cm

■ DRZWI Z PROGIEM ■ DRZWI Z PROGIEM, OKUCIA HAGA LUB SETTO

ROZMIARY:

90



ZŁOTY DĄB



ANTRACYT



ORZECH

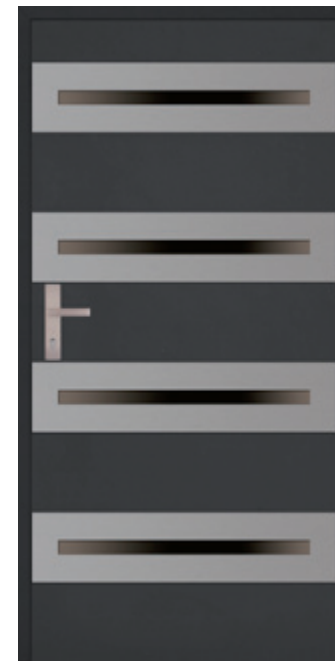

ALBERTO PLUS
■ 2559,00 NETTO; 3147,57 BRUTTO
■ 2679,00 NETTO; 3295,17 BRUTTO



RAFFAELLO PLUS
■ 1859,00 NETTO; 2286,57 BRUTTO
■ 1979,00 NETTO; 2434,17 BRUTTO



RAFFAELLO UNO PLUS
■ 1859,00 NETTO; 2286,57 BRUTTO
■ 1979,00 NETTO; 2434,17 BRUTTO

ZESTAW W STANDARDZIE

OŚCIEŻNICA
+ REGULACJA JĘZYKA
+ PRÓG ZE STALI
NIERDZEWNEJ



ZESTAW ZA DOPŁATĄ
OŚCIEŻNICA ENERGO
REGULACJA JĘZYKA
+ PRÓG ENERGO

„90” 251,00 NETTO
308,73 BRUTTO

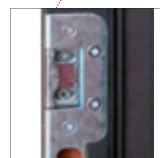

Ościeżnica drewniana ENERGO 68 mm wykonana jest z drewna klejonego sosnowego, pokryta kształtownikiem aluminiowym oklejonym okleiną PCV w kolorze skrzydła, próg z wkładką termiczną



VALENTINO UNO PLUS
■ 2109,00 NETTO; 2594,07 BRUTTO
■ 2229,00 NETTO; 2741,64 BRUTTO



LORENZO PLUS
■ 2239,00 NETTO; 2753,97 BRUTTO
■ 2359,00 NETTO; 2901,57 BRUTTO



DARIO PLUS
■ 1859,00 NETTO; 2286,57 BRUTTO
■ 1979,00 NETTO; 2434,17 BRUTTO



DARIO UNO PLUS
■ 1859,00 NETTO; 2286,57 BRUTTO
■ 1979,00 NETTO; 2434,17 BRUTTO

29 dB
WSPÓŁCZYNNIK
HAŁASU



1,0 W/(m²K)
WSPÓŁCZYNNIK
CIEPŁA



GRANDE PLUS

DRZWI JEDNOSKRZYDŁOWE PŁASKIE

Podana cena dotyczy skrzydła 90 cm

■ DRZWI Z PROGIEM ■ DRZWI Z PROGIEM, OKUCIA HAGA LUB SETTO

ROZMIARY:

90



ZŁOTY DĄB



ANTRACYT



ORZECH



DIEGO PLUS

■ 2109,00 NETTO; 2594,07 BRUTTO
■ 2229,00 NETTO; 2741,64 BRUTTO



ANGELO PLUS

■ 2109,00 NETTO; 2594,07 BRUTTO
■ 2229,00 NETTO; 2741,64 BRUTTO



ARMANDO PLUS

■ 2109,00 NETTO; 2594,07 BRUTTO
■ 2229,00 NETTO; 2741,64 BRUTTO



MATTEO PLUS

■ 2109,00 NETTO; 2594,07 BRUTTO
■ 2229,00 NETTO; 2741,64 BRUTTO



MATTEO UNO PLUS

■ 2109,00 NETTO; 2594,07 BRUTTO
■ 2229,00 NETTO; 2741,64 BRUTTO



RICARDO PLUS

■ 2239,00 NETTO; 2753,97 BRUTTO
■ 2359,00 NETTO; 2901,57 BRUTTO

GRUBOŚĆ SKRZYDŁA
68 mm

GRUBOŚĆ SKRZYDŁA
68 mm

GRANDE PLUS

DRZWI JEDNOSKRZYDŁOWE PŁASKIE

Podana cena dotyczy skrzydła 90 cm

■ DRZWI Z PROGIEM ■ DRZWI Z PROGIEM, OKUCIA HAGA LUB SETTO

ROZMIARY:

90



ZŁOTY DĄB



ANTRACYT



ORZECH



ANTONIO PLUS

■ 2059,00 NETTO; 2532,57 BRUTTO
■ 2179,00 NETTO; 2680,17 BRUTTO



LEOMARDO PLUS

■ 2109,00 NETTO; 2594,07 BRUTTO
■ 2229,00 NETTO; 2741,64 BRUTTO



RINO PLUS

■ 2109,00 NETTO; 2594,07 BRUTTO
■ 2229,00 NETTO; 2741,64 BRUTTO



FABIO PLUS

■ 2059,00 NETTO; 2532,57 BRUTTO
■ 2179,00 NETTO; 2680,17 BRUTTO



FABIO UNO PLUS

■ 2059,00 NETTO; 2532,57 BRUTTO
■ 2179,00 NETTO; 2680,17 BRUTTO



ENRICO PLUS

■ 2239,00 NETTO; 2753,97 BRUTTO
■ 2359,00 NETTO; 2901,57 BRUTTO

29 dB
WSPÓŁCZYNNIK
HAŁASU



1,0 W/(m²K)
WSPÓŁCZYNNIK
CIEPŁA



GRANDE PLUS

DRZWI JEDNOSKRZYDŁOWE PŁASKIE

Podana cena dotyczy skrzydła 90 cm

■ DRZWI Z PROGIEM ■ DRZWI Z PROGIEM, OKUCIA HAGA LUB SETTO

ROZMIARY:

90



ZŁOTY DĄB



ANTRACYT

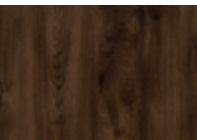

ORZECH



SERPENTE PLUS

■ 1776,00 NETTO; 2184,48 BRUTTO
■ 1896,00 NETTO; 2332,08 BRUTTO



ROMBO PLUS

■ 2109,00 NETTO; 2594,07 BRUTTO
■ 2229,00 NETTO; 2741,64 BRUTTO

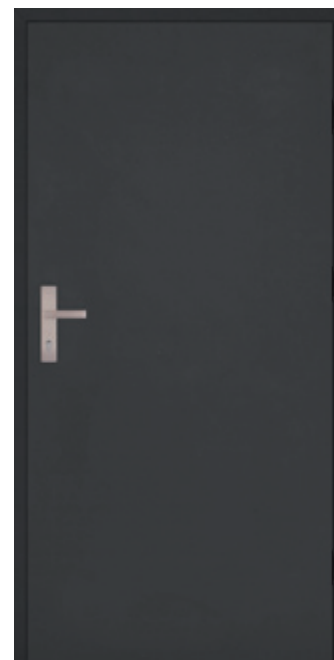

PEŁNE PLUS

■ 1309,00 NETTO; 1610,07 BRUTTO
■ 1429,00 NETTO; 1757,67 BRUTTO



ARCO PLUS

■ 2096,00 NETTO; 2578,08 BRUTTO
■ 2216,00 NETTO; 225,68 BRUTTO



VETRO PLUS

■ 1824,00 NETTO; 2243,52 BRUTTO
■ 1944,00 NETTO; 2391,12 BRUTTO

GRUBOŚĆ SKRZYDŁA
68 mm

GRUBOŚĆ SKRZYDŁA
68 mm

NAŚWIETLA GRANDE PLUS

ROZMIARY:

20,30,40,50



ZŁOTY DĄB



ANTRACYT



ORZECH



NLP

NAŚWIETLE
wykonane jest w technologii ENERGO
- z profilu drewniano-aluminiowego,
szyby REFLEX, LUSTRO

CENA ZESTAWU =
wybrany model drzwi
+ pakiet ENERGO 251,00 NETTO; 308,73 BRUTTO
+ naświetle boczne 20, 30, 40, 50 cm 1050,00 NETTO; 1291,50 BRUTTO/1 szt.



NL



NP

GRANDE 68

GRUBOŚĆ SKRZYDŁA
68 mm

GRUBOŚĆ SKRZYDŁA
68 mm

INFORMACJE TECZNICZNE

GRANDE 68 mm		
DANE TECHNICZNE SKRZYDŁA DRZWIOWEGO		
SKRZYDŁO	waga skrzydła w kg dla 90	26,5 - 28,5
	grubość w mm	68 ± 1 mm
	wypełnienie	styropian -0,04 W/m²K
	grubość blachy w mm	0,5-0,7
	rodzaj powłok	drewnopodobne
	bolce antywyważeniowe	3
	przyłga (felc)	4-stronna
	grubość przyłgi w mm	15
ZAWIASY	grubość wrębu w mm	53
	wsp. przenikalności cieplnej	pełne 1,1 W/(M2.K) przeszklone 1,4 W/(M2.K)
	rodzaj	zawias trójdzielny
ZAMKI	powłoka	ocynk biały
	klasa zawiasów	klasa 7
	ilość zawiasów	3
ZAMKI	podstawowy 3-bolcowy	zamek na wkładkę patentową
	dodatkowy 3-bolcowy	zamek na wkładkę patentową

WYMIARY I PRZEKROJE DRZWI I OŚCIEŻNICY ENERGO

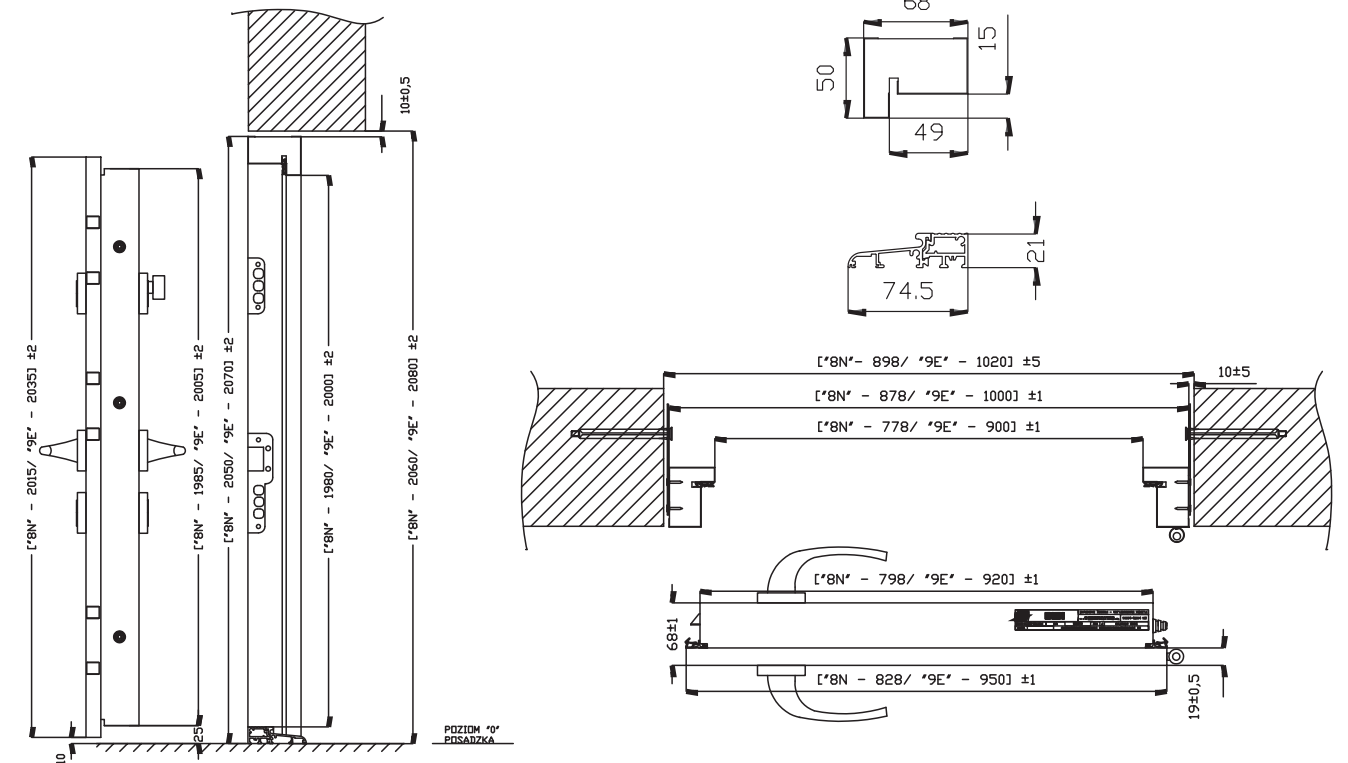

WYMIARY I PRZEKROJE DRZWI I OŚCIEŻNICY METALOWEJ

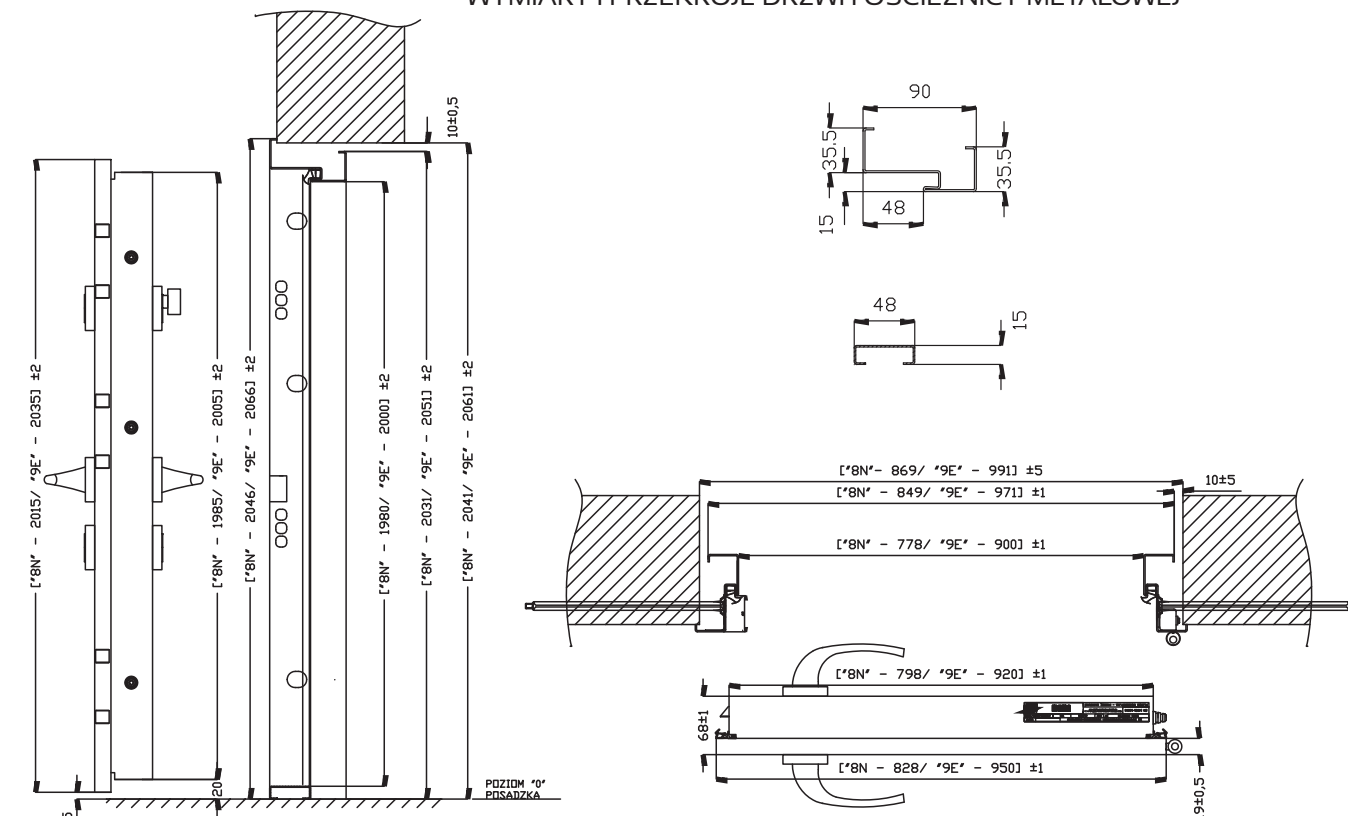

KONSTRUKCJA DRZWI

Skrzydło pełne lub przeszklone GRANDE 68 wykonane jest w wersji przylgowej o grubości 68 mm ± 1 mm. Zewnętrzną powierzchnię wykonano z blach wyłoczonych w panelowy wzór z najwyższej jakości importowanej blachy ocynkowanej ogniowo, pokrytej drewnopodobną folią PCV. Powierzchnia dodatkowo zabezpieczona jest folią ochronną, którą należy zdjąć niezwłocznie po montażu drzwi. Wypełnienie termoizolacyjne stanowi polistyren ekspandowany. W skrzydle zamontowano ramiak drewniany osadzony wokół skrzydła, oraz wzmocnienia w miejscu osadzenia zawiasów i zamków. Standardowo drzwi wyposażone są w dwa zamki trójbolcowe wewnętrzne na wkładkę patentową. Skrzydło wyposażone jest w bolce przeciwyważeniowe. Ościeżnica drzwi wykonana jest z kształowników stalowych ocynkowanych pokryta laminatem drewnopodobnym. Możliwość dokupienia ościeżnicy ENERGO. Wysokiej jakości wciskana uszczelka w skrzydle i ościeżnicy zapewnia szczelność i cichą pracę drzwi. Skrzydła wykonane są w systemie 4-stronnej przyłgi, posiadają 3 zawiasy trójdzielne używane w drzwiach antywłamaniowych. Drzwi są przeznaczone do montażu w pomieszczeniach mieszkalnych, użyteczności publicznej i pomieszczeniach przemysłowych jako zewnętrzne lub wewnętrzne. Drzwi są odporne na zniekształcenia, warunki pogodowe, mają wzmocnioną konstrukcję stalową, oraz zwiększoną odporność na wilgoć.

W KOMPLECIE PRÓG ZE STALI NIERDZEWNEJ

Regulacja języka w standardzie.

PRZESZKLENIA

Przeszklenia ozdobne z ramkami ze stali nierdzewnej INOX, struktura szczotkowana. Charakteryzują się brakiem łączenia elementów w narożnikach, oraz brakiem zaślepek montażowych od strony wewnętrznej. Szyby płaskie, hartowane o grubości 68 mm występują w wersji LUSTRO, MLECZNA, REFLEX

Ramki inox należy konserwować co pół roku specjalnym preparatem do czyszczenia i konserwacji stali nierdzewnej.

GRANDE 68

DRZWI JEDNOSKRZYDŁOWE TŁOCZONE

Podana cena dotyczy skrzydła 80, 90 cm

■ DRZWI Z PROGIEM ■ DRZWI Z PROGIEM, OKUCIA DIANA LUB QUBIK ■ DRZWI Z PROGIEM, OKUCIA HAGA LUB SETTO

ROZMIARY:
80, 90, 100



ZŁOTY DĄB

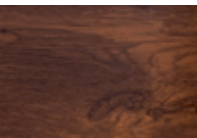

ORZECH



ANTRACYT



LEONARDO 68

■ 1949,00 NETTO; 2397,27 BRUTTO
■ 2079,00 NETTO; 2557,17 BRUTTO
■ 2159,00 NETTO; 2655,57 BRUTTO



Wi6 PEŁNE 68

■ 1149,00 NETTO; 1413,27 BRUTTO
■ 1279,00 NETTO; 1573,17 BRUTTO
■ 1359,00 NETTO; 1671,59 BRUTTO



FABIO 68

■ 1899,00 NETTO; 2335,77 BRUTTO
■ 2029,00 NETTO; 2495,67 BRUTTO
■ 2109,00 NETTO; 2594,07 BRUTTO

GRUBOŚĆ SKRZYDŁA
68 mm

GRUBOŚĆ SKRZYDŁA
68 mm

GRANDE 68

DRZWI JEDNOSKRZYDŁOWE TŁOCZONE

Podana cena dotyczy skrzydła 80, 90 cm

■ DRZWI Z PROGIEM ■ DRZWI Z PROGIEM, OKUCIA DIANA LUB QUBIK ■ DRZWI Z PROGIEM, OKUCIA HAGA LUB SETTO

ROZMIARY:
80, 90, 100



ZŁOTY DĄB

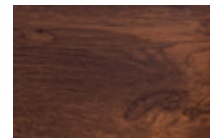

ORZECH



ANTRACYT



RICARDO 68

■ 2079,00 NETTO; 2557,17 BRUTTO
■ 2209,00 NETTO; 2717,07 BRUTTO
■ 2289,00 NETTO; 2815,47 BRUTTO



ANGELO 68

■ 1949,00 NETTO; 2397,27 BRUTTO
■ 2079,00 NETTO; 2557,17 BRUTTO
■ 2159,00 NETTO; 2655,57 BRUTTO



ARMANDO 68

■ 1949,00 NETTO; 2397,27 BRUTTO
■ 2079,00 NETTO; 2557,17 BRUTTO
■ 2159,00 NETTO; 2655,57 BRUTTO

29 dB
WSPÓŁCZYNNIK
HAŁASU

1,0 W/(m²K)
WSPÓŁCZYNNIK
CIEPŁA

ZESTAW W STANDARDZIE

OŚCIEŻNICA
+ REGULACJA JĘZYKA
+ PRÓG ZE STALI
NIERDZEWNEJ



DOPLATA DO DRZWI „100”
250,00 NETTO
307,50 BRUTTO

ZESTAW ZA DOPŁATĄ

OŚCIEŻNICA ENERGO
REGULACJA JĘZYKA
+ PRÓG ENERGO

„80,90” 199,00 NETTO
244,77 BRUTTO

„100” 381,00 NETTO
468,63 BRUTTO



Ościeżnica drewniana ENERGO 68 mm wykonana jest z drewna klejonego sosnowego, pokryta kształtownikiem aluminiowym oklejonym okleiną PCV w kolorze skrzydła, próg z wkładką termiczną



FABIO UNO 68

■ 1899,00 NETTO; 2335,77 BRUTTO
■ 2029,00 NETTO; 2495,67 BRUTTO
■ 2109,00 NETTO; 2594,07 BRUTTO



DIEGO 68

■ 1949,00 NETTO; 2397,27 BRUTTO
■ 2079,00 NETTO; 2557,17 BRUTTO
■ 2159,00 NETTO; 2655,57 BRUTTO



RINO 68

■ 1949,00 NETTO; 2397,27 BRUTTO
■ 2079,00 NETTO; 2557,17 BRUTTO
■ 2159,00 NETTO; 2655,57 BRUTTO



ANTONIO 68

■ 1899,00 NETTO; 2335,77 BRUTTO
■ 2029,00 NETTO; 2495,67 BRUTTO
■ 2109,00 NETTO; 2594,07 BRUTTO

GRANDE 68

DRZWI JEDNOSKRZYDŁOWE TŁOCZONE

Podana cena dotyczy skrzydła 80, 90 cm

■ DRZWI Z PROGIEM ■ DRZWI Z PROGIEM, OKUCIA DIANA LUB QUBIK ■ DRZWI Z PROGIEM, OKUCIA HAGA LUB SETTO

ROZMIARY:
80, 90, 100



ZŁOTY DĄB

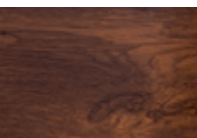

ORZECH



ANTRACYT



DARIO 68

■ 1699,00 NETTO; 2089,77 BRUTTO
■ 1829,00 NETTO; 2392,67 BRUTTO
■ 1909,00 NETTO; 2348,07 BRUTTO



DARIO UNO 68

■ 1699,00 NETTO; 2089,77 BRUTTO
■ 1829,00 NETTO; 2392,67 BRUTTO
■ 1909,00 NETTO; 2348,07 BRUTTO



RAFFAELLO 68

■ 1699,00 NETTO; 2089,77 BRUTTO
■ 1829,00 NETTO; 2392,67 BRUTTO
■ 1909,00 NETTO; 2348,07 BRUTTO



RAFFAELLO UNO 68

■ 1699,00 NETTO; 2089,77 BRUTTO
■ 1829,00 NETTO; 2392,67 BRUTTO
■ 1909,00 NETTO; 2348,07 BRUTTO

GRUBOŚĆ SKRZYDŁA
68 mm

GRUBOŚĆ SKRZYDŁA
68 mm

GRANDE 68

DRZWI JEDNOSKRZYDŁOWE TŁOCZONE

Podana cena dotyczy skrzydła 80, 90 cm

■ DRZWI Z PROGIEM ■ DRZWI Z PROGIEM, OKUCIA DIANA LUB QUBIK ■ DRZWI Z PROGIEM, OKUCIA HAGA LUB SETTO

ROZMIARY:
80, 90, 100



ZŁOTY DĄB



ORZECH



ANTRACYT



SERPENTE LUSTRO 68

■ 1616,00 NETTO; 1987,68 BRUTTO
■ 1746,00 NETTO; 2147,58 BRUTTO
■ 1826,00 NETTO; 2245,98 BRUTTO



ROMBO LUSTRO 68

■ 1949,00 NETTO; 2397,27 BRUTTO
■ 2079,00 NETTO; 2557,17 BRUTTO
■ 2159,00 NETTO; 2655,57 BRUTTO

Przeszklenie tylko w wersji LUSTRO. Lustro dostępne w szkło STOPSOL kolor brąz.



ARCO LUSTRO 68

■ 1936,00 NETTO; 2381,28 BRUTTO
■ 2066,00 NETTO; 2541,18 BRUTTO
■ 2146,00 NETTO; 2639,58 BRUTTO



VETRO LUSTRO 68

■ 1664,00 NETTO; 2046,72 BRUTTO
■ 1794,00 NETTO; 2206,62 BRUTTO
■ 1874,00 NETTO; 2305,02 BRUTTO

29 dB
WSPÓŁCZYNNIK
HAŁASU



1,0 W/(m²K)
WSPÓŁCZYNNIK
CIEPŁA



GRANDE 68

DRZWI JEDNOSKRZYDŁOWE GŁĘBOKO TŁOCZONE

GRUBOŚĆ SKRZYDŁA
68 mm

GRUBOŚĆ SKRZYDŁA
68 mm

NAŚWIETLA GRANDE 68

■ DRZWI Z PROGIEM ■ DRZWI Z PROGIEM, OKUCIA DIANA LUB QUBIK ■ DRZWI Z PROGIEM, OKUCIA HAGA LUB SETTO

ROZMIARY:
90



W3 68 L1
■ 1378,00 NETTO; 1694,94 BRUTTO
■ 1508,00 NETTO; 1854,84 BRUTTO
■ 1588,00 NETTO; 1953,24 BRUTTO



W3 PEŁNE 68
■ 1149,00 NETTO; 1413,27 BRUTTO
■ 1279,00 NETTO; 1573,17 BRUTTO
■ 1359,00 NETTO; 1671,57 BRUTTO



W3 68 J
■ 1378,00 NETTO; 1694,94 BRUTTO
■ 1508,00 NETTO; 1854,84 BRUTTO
■ 1588,00 NETTO; 1953,24 BRUTTO



W3 68 L2
■ 1448,00 NETTO; 1781,04 BRUTTO
■ 1578,00 NETTO; 1940,94 BRUTTO
■ 1658,00 NETTO; 2039,34 BRUTTO

ROZMIARY:
20, 30, 40, 50

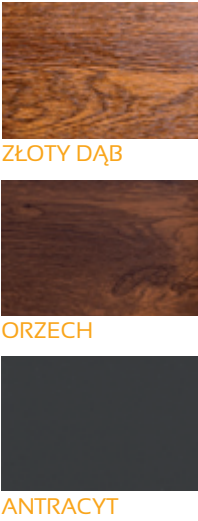

NLP

NAŚWIETLE
wykonane jest w technologii ENERGO
- z profilu drewniano-aluminiowego,
szyby REFLEX, LUSTRO

CENA ZESTAWU =
wybrany model drzwi
+ pakiet ENERGO 199,00 NETTO; 244,77 BRUTTO
+ naświetle boczne 20, 30, 40, 50 cm 1050,00 NETTO; 1291,50 BRUTTO/1 szt.



NL



NP

JW3, JW4, J-PLATINIUM, J-TYTANIUM

GRUBOŚĆ
SKRZYDŁA
56 mm

INFORMACJE TECZNICZNE

JW3, JW4, J-PLATINIUM, J-TYTANIUM		
DANE TECHNICZNE SKRZYDŁA DRZWIOWEGO		
SKRZYDŁO	waga skrzydła w kg dla 80, 90	20,22 / 25, 28
	grubość w mm	56 ± 1 mm
	wypełnienie	styropian $\lambda=0,04$ W/m ² K
	grubość blachy w mm	0,5-0,7 mm
	rodzaj powłok	drewnopodobne
	bolce antywyrówniowe	3
	przyłga (felc)	3-stronna
	grubość przyłgi w mm	19
ZAWIASY	grubość wrębu w mm	36
	wsp. przenikalności cieplnej	U=1,36 W/m ² K
	rodzaj	zawias trójdzielny
	powłoka	ocynk biały
ZAMKI	kłasa zawiasów	kłasa 7
	ilość zawiasów dla 80 i 90	3
	podstawowy 3-bolcowy	zamek na wkładkę patentową
	dodatkowy 3-bolcowy	zamek na wkładkę patentową



WYMIARY I PRZEKROJE DRZWI I OŚCIEŻNICY DREWNIANO-ALUMINIOWEJ

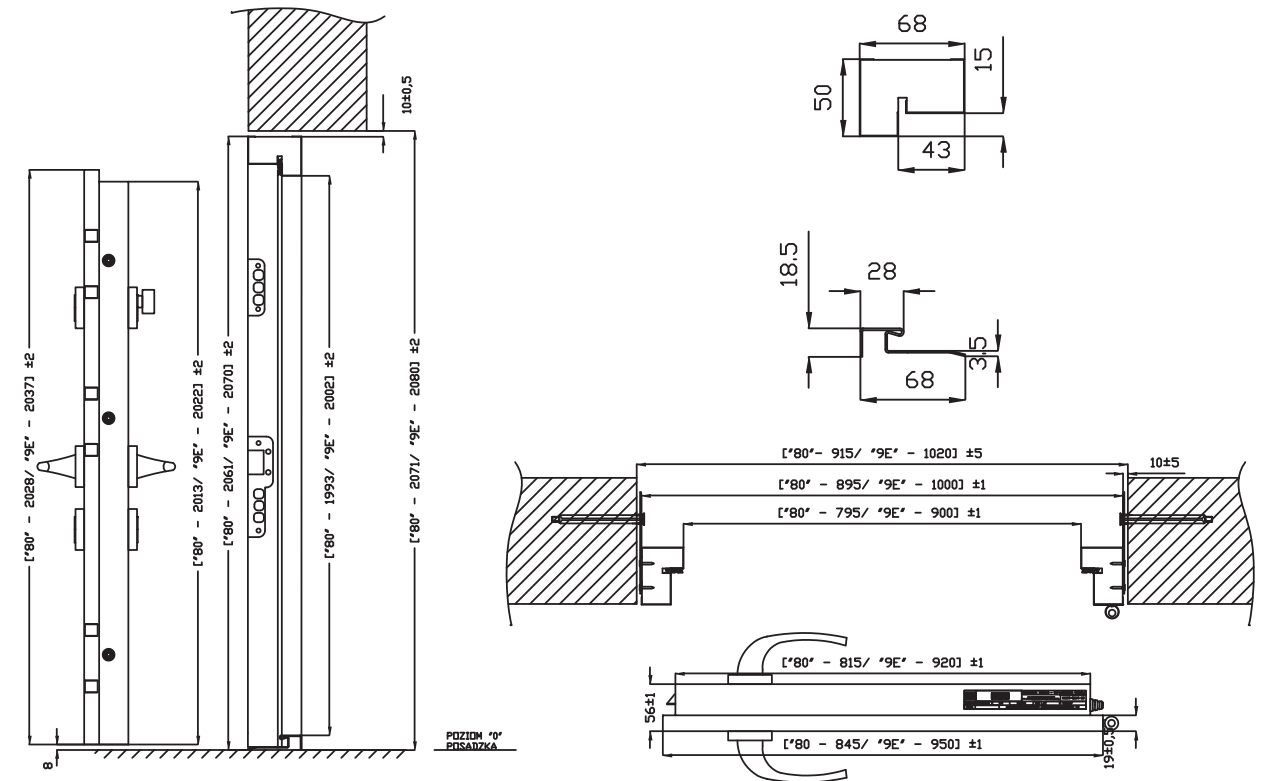

WYMIARY I PRZEKROJE DRZWI I OŚCIEŻNICY METALOWEJ

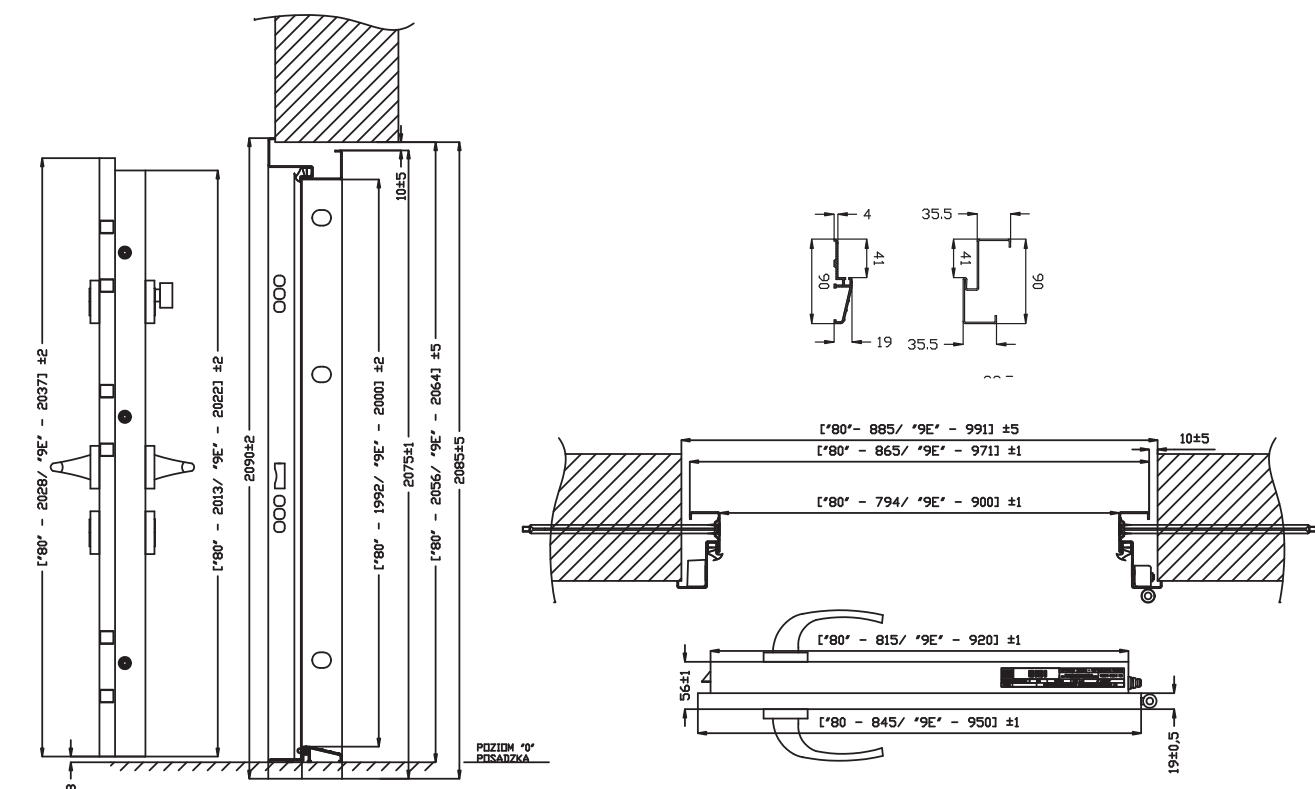

KONSTRUKCJA DRZWI

Skrzydło pełne lub przeszklone JW3, JW4, J-Platinum, J-Tytanium wykonane jest w wersji przylgowej o grubości 56 mm ± 1 mm. Zewnętrzna powierzchnię wykonano z blachy wytłoczonej w panelowy wzór z najwyższej jakości importowanej blachy ocynkowanej ogniowo, pokrytej drewnopodobną folią PCV w kolorach: złoty dąb, mahoń, orzech, wenge, biały i antracyt. Powierzchnia dodatkowo zabezpieczona jest folią ochronną, którą należy zdjąć niezwłocznie po montażu drzwi. Wypełnienie termoizolacyjne stanowi polistyren ekspandowany. W skrzydle zamontowano wzmocnienia w miejscu osadzenia zawiasów i zamków. Standardowo drzwi wyposażone są w dwa zamki trójbolcowe wewnętrzne na wkładkę patentową. Skrzydło wyposażone jest w trzy bolce przeciwwyważeniowo-tłoczone. Istnieje możliwość skracania drzwi do 7 cm (tylko drzwi jednoskrzydłowe). Ościeżnica drzwi wykonana jest z kształtowników stalowych ocynkowanych, pokryta laminatem drewnopodobnym w wersji składanej. Dostępna również ościeżnica drewniano-aluminiowa oklejona okleiną PCV w kolorze skrzydła. Wysokiej jakości wciskana uszczelka zapewnia szczelność i cichą pracę drzwi. Skrzydła posiadają 3 zawiasy trójdzielne używane w drzwiach antywłamaniowych. Drzwi są przeznaczone do montażu w pomieszczeniach mieszkalnych, użyteczności publicznej i pomieszczeniach przemysłowych jako zewnętrzne lub wewnętrzne. Drzwi są odporne na zniekształcenia, warunki pogodowe, mają wzmocnioną konstrukcję stalową oraz zwiększoną odporność na wilgoć.

Ramki inox należy konserwować co pół roku specjalistycznym preparatem do czyszczenia i konserwacji stali nierdzewnej.

J-TYTANIUM

DRZWI JEDNOSKRZYDŁOWE TŁOCZONE

Podana cena dotyczy skrzydła 80, 90 cm

■ DRZWI Z PROGIEM ■ DRZWI Z PROGIEM, OKUCIA DIANA LUB QUBIK ■ DRZWI Z PROGIEM, OKUCIA HAGA LUB SETTO

ROZMIARY:
80, 90, 100



ZŁOTY DĄB



MAHOŃ

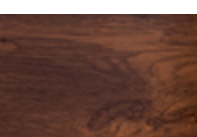

ORZECH



WENGE



ANTRACYT

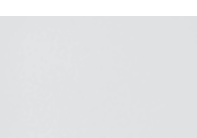

BIAŁY

ROZMIAR:

100 TYLKO

ORZECH

ZŁOTY DĄB

MAHOŃ

BIAŁY,

ANTRACYT

ROZMIAR:

80, 100

PŁYTKO

TŁOCZONE

ROZMIAR:

90

GŁĘBOKO

TŁOCZONE

GRUBOŚĆ SKRZYDŁA
56 mm

GRUBOŚĆ SKRZYDŁA
56 mm

J-TYTANIUM

DRZWI JEDNOSKRZYDŁOWE TŁOCZONE

Podana cena dotyczy skrzydła 80, 90 cm

■ DRZWI Z PROGIEM ■ DRZWI Z PROGIEM, OKUCIA DIANA LUB QUBIK ■ DRZWI Z PROGIEM, OKUCIA HAGA LUB SETTO

ROZMIARY:
80, 90, 100



ZŁOTY DĄB



MAHOŃ

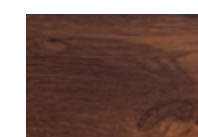

ORZECH

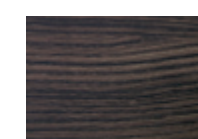

WENGE



ANTRACYT



BIAŁY

ROZMIAR:

100 TYLKO

ORZECH

ZŁOTY DĄB

MAHOŃ

BIAŁY,

ANTRACYT

ROZMIAR:

80, 100

PŁYTKO

TŁOCZONE

ROZMIAR:

90

GŁĘBOKO

TŁOCZONE

27 dB
WSPÓŁCZYNNIK
HAŁASU



1,3 W/(m²K)
WSPÓŁCZYNNIK
CIEPŁA



PEŁNE

■ 1020,00 NETTO; 1254,60 BRUTTO
■ 1140,00 NETTO; 1402,20 BRUTTO
■ 1220,00 NETTO; 1500,06 BRUTTO



ANGELO 5

■ 1920,00 NETTO; 2361,60 BRUTTO
■ 2040,00 NETTO; 2509,20 BRUTTO
■ 2120,00 NETTO; 2607,60 BRUTTO



ANGELO

■ 1790,00 NETTO; 2201,70 BRUTTO
■ 1910,00 NETTO; 2349,30 BRUTTO
■ 1960,00 NETTO; 2447,76 BRUTTO



DARIO

■ 1569,00 NETTO; 1929,87 BRUTTO
■ 1689,00 NETTO; 2077,47 BRUTTO
■ 1769,00 NETTO; 2175,87 BRUTTO



DARIO UNO

■ 1569,00 NETTO; 1929,87 BRUTTO
■ 1689,00 NETTO; 2077,47 BRUTTO
■ 1769,00 NETTO; 2175,87 BRUTTO



RAFFAELLO

■ 1569,00 NETTO; 1929,87 BRUTTO
■ 1689,00 NETTO; 2077,47 BRUTTO
■ 1769,00 NETTO; 2175,87 BRUTTO

ZESTAW ZA DOPŁATĄ

OŚCIEŻNICA 80, 90 DREWNIANO-ALUMINIOWA + PRÓG ZE STALI NIERDZEWNEJ

149,00 NETTO
183,27 BRUTTO

Przeszklenia ozdobne ramki ze stali nierdzewnej INOX, struktura szczotkowana. Charakteryzują się brakiem łączenia elementów w narożnikach, oraz brakiem zaślepek montażowych od strony wewnętrznej. Szyby występują w wersji LUSTRO, MLECZNA i REFLEX.



DIEGO

■ 1790,00 NETTO; 2201,70 BRUTTO
■ 1910,00 NETTO; 2349,30 BRUTTO
■ 1960,00 NETTO; 2447,76 BRUTTO



FABIO

■ 1740,00 NETTO; 2140,20 BRUTTO
■ 1860,00 NETTO; 2287,80 BRUTTO
■ 1940,00 NETTO; 2386,20 BRUTTO



FABIO UNO

■ 1740,00 NETTO; 2140,20 BRUTTO
■ 1860,00 NETTO; 2287,80 BRUTTO
■ 1940,00 NETTO; 2386,20 BRUTTO



RAFFAELLO UNO

■ 1569,00 NETTO; 1929,87 BRUTTO
■ 1689,00 NETTO; 2077,47 BRUTTO
■ 1769,00 NETTO; 2175,87 BRUTTO

J-TYTANIUM

DRZWI JEDNOSKRZYDŁOWE TŁOCZONE

Podana cena dotyczy skrzydła 80, 90 cm

■ DRZWI Z PROGIEM ■ DRZWI Z PROGIEM, OKUCIA DIANA LUB QUBIK ■ DRZWI Z PROGIEM, OKUCIA HAGA LUB SETTO

GRUBOŚĆ SKRZYDŁA
56 mm

GRUBOŚĆ SKRZYDŁA
56 mm

J-TYTANIUM

DRZWI DWUSKRZYDŁOWE TŁOCZONE

Podana cena dotyczy skrzydła 120, 140 cm

■ DRZWI Z PROGIEM ■ DRZWI Z PROGIEM, OKUCIA DIANA LUB QUBIK ■ DRZWI Z PROGIEM, OKUCIA HAGA LUB SETTO

ROZMIARY:
80, 90, 100

ZŁOTY DĄB

MAHOŃ

ORZECH

WENGE

ANTRACYT

BIAŁY

ROZMIAR:
100 TYLKO
ORZECH
ZŁOTY DĄB
MAHOŃ
BIAŁY,
ANTRACYT

ROZMIAR:
80, 100
PŁYTKO
TŁOCZONE

ROZMIAR:
90
GŁĘBOKO
TŁOCZONE



ARMANDO

■ 1790,00 NETTO; 2201,70 BRUTTO
■ 1910,00 NETTO; 2349,30 BRUTTO
■ 1960,00 NETTO; 2447,76 BRUTTO



CARLO

■ 1790,00 NETTO; 2201,70 BRUTTO
■ 1910,00 NETTO; 2349,30 BRUTTO
■ 1960,00 NETTO; 2447,76 BRUTTO



RICARDO

■ 1920,00 NETTO; 2361,60 BRUTTO
■ 2040,00 NETTO; 2509,20 BRUTTO
■ 2120,00 NETTO; 2607,60 BRUTTO



RINO

■ 1790,00 NETTO; 2201,70 BRUTTO
■ 1910,00 NETTO; 2349,30 BRUTTO
■ 1960,00 NETTO; 2447,76 BRUTTO



LEONARDO

■ 1790,00 NETTO; 2201,70 BRUTTO
■ 1910,00 NETTO; 2349,30 BRUTTO
■ 1960,00 NETTO; 2447,76 BRUTTO



LORENZO

■ 1920,00 NETTO; 2361,60 BRUTTO
■ 2040,00 NETTO; 2509,20 BRUTTO
■ 2120,00 NETTO; 2607,60 BRUTTO



ANGELO + dostawka ANGELO1

■ 3067,00 NETTO; 3772,41 BRUTTO
■ 3187,00 NETTO; 3920,01 BRUTTO
■ 3267,00 NETTO; 4018,41 BRUTTO



PEŁNE

■ 2039,00 NETTO; 2507,97 BRUTTO
■ 2159,00 NETTO; 2655,57 BRUTTO
■ 2239,00 NETTO; 2753,97 BRUTTO

ROZMIARY:
120 (90+30)
140 (90+50)

ZŁOTY DĄB

MAHOŃ

ORZECH

WENGE

ANTRACYT

BIAŁY

SZKLENIE SKRZYDŁA GŁÓWNEGO
JAK W MODELU J-TYTANIUM

BRAK MOŻLIWOŚCI SKRÓTU



LORENZO+dostawka RAFFAELLO

■ 3488,00 NETTO; 4290,24 BRUTTO
■ 3608,00 NETTO; 4437,84 BRUTTO
■ 3688,00 NETTO; 4536,24 BRUTTO

J-TYTANIUM

DRZWI JEDNOSKRZYDŁOWE GŁĘBOKO TŁOCZONE

Podana cena dotyczy skrzydła 120, 140 cm

■ DRZWI Z PROGIEM ■ DRZWI Z PROGIEM, OKUCIA DIANA LUB QUBIK ■ DRZWI Z PROGIEM, OKUCIA HAGA LUB SETTO

GRUBOŚĆ SKRZYDŁA
56 mm



CARLO+dostawka FABIO
 ■ 3529,00 NETTO; 4340,67 BRUTTO
 ■ 3649,00 NETTO; 4489,27 BRUTTO
 ■ 3729,00 NETTO; 4586,67 BRUTTO



RICARDO+dostawka CARLO
 ■ 3709,00 NETTO; 4562,07 BRUTTO
 ■ 3829,00 NETTO; 4709,67 BRUTTO
 ■ 3909,00 NETTO; 4808,07 BRUTTO

PODANA CENA DOTYCZY SZYBY I RAMKI
W ROZMIARZE 120, 140 CM

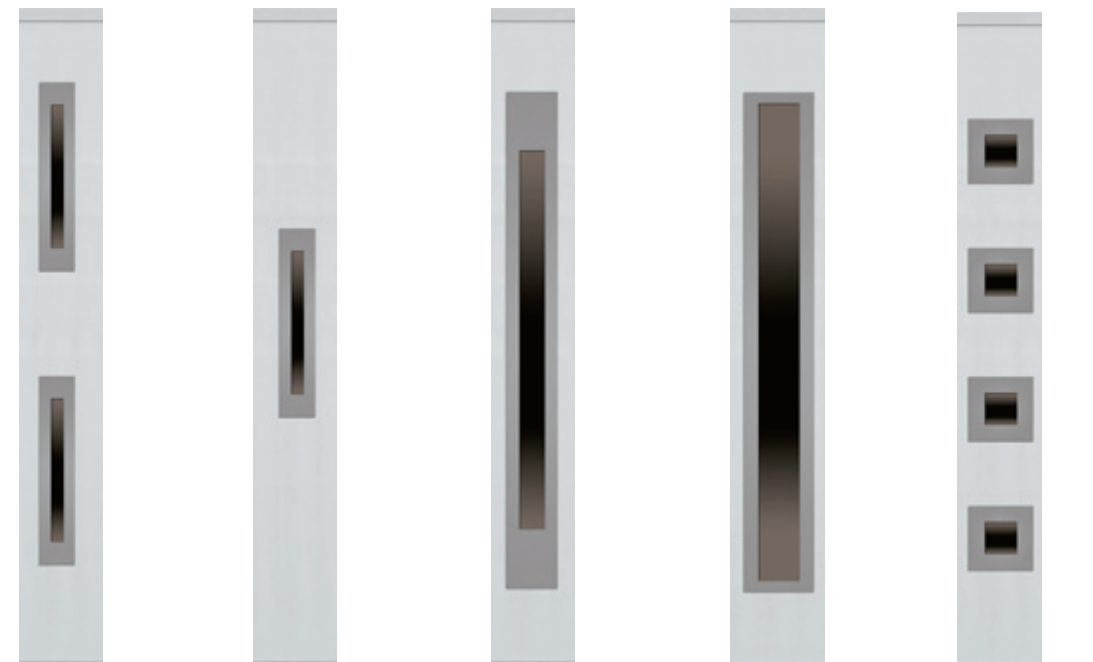

ANGELO 2 514,00 NETTO 632,22 BRUTTO	ANGELO 1 257,00 NETTO 316,11 BRUTTO	FABIO 720,00 NETTO 885,60 BRUTTO	DIEGO 770,00 NETTO 947,10 BRUTTO	CARLO 770,00 NETTO 947,10 BRUTTO
--	--	---	---	---

GRUBOŚĆ SKRZYDŁA
56 mm

J-TYTANIUM

DRZWI JEDNOSKRZYDŁOWE GŁĘBOKO TŁOCZONE

Podana cena dotyczy skrzydła 120, 140 cm

■ DRZWI Z PROGIEM ■ DRZWI Z PROGIEM, OKUCIA DIANA LUB QUBIK ■ DRZWI Z PROGIEM, OKUCIA HAGA LUB SETTO



ANGELO+dostawka ANGELO2
 ■ 3324,00 NETTO; 4088,52 BRUTTO
 ■ 3444,00 NETTO; 4236,12 BRUTTO
 ■ 3524,00 NETTO; 4334,52 BRUTTO



FABIO UNO+dostawka FABIO
 ■ 3749,00 NETTO; 4279,17 BRUTTO
 ■ 3599,00 NETTO; 4426,77 BRUTTO
 ■ 3679,00 NETTO; 4529,17 BRUTTO

PODANA CENA DOTYCZY SZYBY I RAMKI
W ROZMIARZE 140 CM

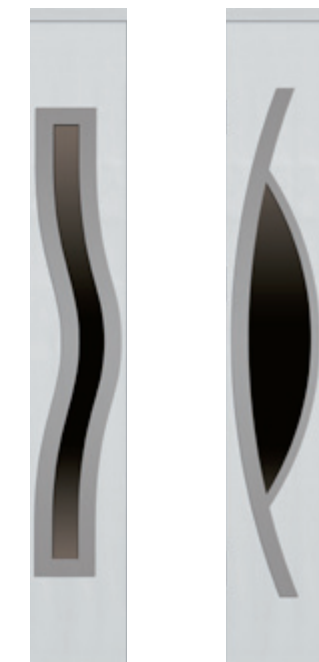

DARIO 549,00 NETTO 675,27 BRUTTO	RAFFAELLO 549,00 NETTO 675,27 BRUTTO	RINO 770,00 NETTO 947,10 BRUTTO	LORENZO 900,00 NETTO 1107,00 BRUTTO
---	---	--	--

ROZMIARY:
120 (90+30)
140 (90+50)



ZŁOTY DĄB



MAHOŃ



ORZECH



WENGE



ANTRACYT

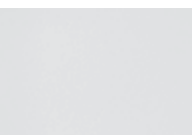

BIAŁY

J-TYTANIUM

DRZWI JEDNOSKRZYDŁOWE GŁĘBOKO TŁOCZONE

Podana cena dotyczy skrzydła 120, 140 cm

■ DRZWI Z PROGIEM

■ DRZWI Z PROGIEM, OKUCIA DIANA LUB QUBIK

■ DRZWI Z PROGIEM, OKUCIA HAGA LUB SETTO

GRUBOŚĆ SKRZYDŁA
56 mm

GRUBOŚĆ SKRZYDŁA
56 mm

NAŚWIETLA J-TYTANIUM

ROZMIARY:
120 (90+30)
140 (90+50)



ZŁOTY DĄB

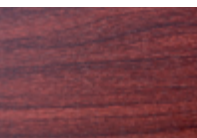

MAHOŃ

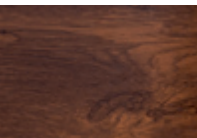

ORZECH



WENGE



ANTRACYT

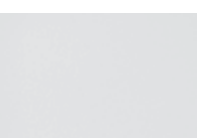

BIAŁY



RAFFAELLO+dostawka RAFFAELLO

■ 3137,00 NETTO; 3906,48 BRUTTO
■ 3257,00 NETTO; 4006,11 BRUTTO
■ 3337,00 NETTO; 4104,51 BRUTTO



DARIO+dostawka DARIO

■ 3137,00 NETTO; 3906,48 BRUTTO
■ 3257,00 NETTO; 4006,11 BRUTTO
■ 3337,00 NETTO; 4104,51 BRUTTO



CARLO+dostawka CARLO

■ 3579,00 NETTO; 4402,17 BRUTTO
■ 3699,00 NETTO; 4549,77 BRUTTO
■ 3779,00 NETTO; 4648,17 BRUTTO

ROZMIARY:
20,30,40,50



ZŁOTY DĄB



ANTRACYT



ORZECH



NLP

NAŚWIETLE
wykonane jest w technologii ENERGO
- z profilu drewniano-aluminiowego,
szyby REFLEX, LUSTRO

CENA ZESTAWU =
wybrany model drzwi
+ pakiet ENERGO 149,00 NETTO; 183,27 BRUTTO
+ naświetle boczne 20, 30, 40, 50 cm 1050,00 NETTO; 1291,50 BRUTTO/1 szt.



NL



NP

WZORY APLIKACJI

DO DRZWI JEDNOSKRZYDŁOWYCH

ROZMIARY:
80, 90, 100



APLIKACJA 1
1 STR: 100,00 NETTO; 123,00 BRUTTO
2 STR: 200,00 NETTO; 246,00 BRUTTO



APLIKACJA 2
1 STR: 100,00 NETTO; 123,00 BRUTTO
2 STR: 200,00 NETTO; 246,00 BRUTTO



APLIKACJA 3
1 STR: 100,00 NETTO; 123,00 BRUTTO
2 STR: 200,00 NETTO; 246,00 BRUTTO



APLIKACJA 4
1 STR: 100,00 NETTO; 123,00 BRUTTO
2 STR: 200,00 NETTO; 246,00 BRUTTO

GRUBOŚĆ SKRZYDŁA
46 mm
68 mm

GRUBOŚĆ SKRZYDŁA
56 mm
68 mm

WZORY APLIKACJI

DO DRZWI JEDNOSKRZYDŁOWYCH GŁĘBOKO TŁOCZONYCH

ROZMIARY:
80, 90, 100



APLIKACJA 1
1 STR: 100,00 NETTO; 123,00 BRUTTO
2 STR: 200,00 NETTO; 246,00 BRUTTO



APLIKACJA 2
1 STR: 100,00 NETTO; 123,00 BRUTTO
2 STR: 200,00 NETTO; 246,00 BRUTTO



APLIKACJA 3
1 STR: 100,00 NETTO; 123,00 BRUTTO
2 STR: 200,00 NETTO; 246,00 BRUTTO



APLIKACJA 4
1 STR: 100,00 NETTO; 123,00 BRUTTO
2 STR: 200,00 NETTO; 246,00 BRUTTO

J-PLATINIUM

DRZWI JEDNOSKRZYDŁOWE TŁOCZONE

Podana cena dotyczy skrzydła 80, 90 cm

GRUBOŚĆ SKRZYDŁA
56 mm

GRUBOŚĆ SKRZYDŁA
56 mm

J-PLATINIUM

DRZWI JEDNOSKRZYDŁOWE TŁOCZONE

Podana cena dotyczy skrzydła 80, 90 cm

27 dB
WSPÓŁCZYNNIK
HAŁASU

1,3 W/(m²K)
WSPÓŁCZYNNIK
CIEPŁA

ROZMIARY:
80, 90, 100

ZŁOTY DĄB

MAHOŃ

ORZECH

WENGE

ANTRACYT

BIAŁY

ROZMIAR:

100 TYLKO
ORZECH
ZŁOTY DĄB
MAHOŃ
BIAŁY,
ANTRACYT

ROZMIAR:

80, 100
PŁYTKO
TŁOCZONE

ROZMIAR:

90
GŁĘBOKO
TŁOCZONE



PICCOLO MRV

■ 1715,00 NETTO; 2109,45 BRUTTO
■ 1839,00 NETTO; 2261,97 BRUTTO
■ 1915,00 NETTO; 2355,45 BRUTTO



PICCOLO LUSTRO

■ 1715,00 NETTO; 2109,45 BRUTTO
■ 1839,00 NETTO; 2261,97 BRUTTO
■ 1915,00 NETTO; 2355,45 BRUTTO



MARCO MC

■ 1420,00 NETTO; 1746,60 BRUTTO
■ 1540,00 NETTO; 1894,20 BRUTTO
■ 1620,00 NETTO; 1992,60 BRUTTO



SERPENTE FS2

■ 1398,00 NETTO; 1719,54 BRUTTO
■ 1518,00 NETTO; 1867,14 BRUTTO
■ 1598,00 NETTO; 1965,54 BRUTTO



SERPENTE LUSTRO

■ 1398,00 NETTO; 1719,54 BRUTTO
■ 1518,00 NETTO; 1867,14 BRUTTO
■ 1598,00 NETTO; 1965,54 BRUTTO



QUADRO VERTICALE MK1

■ 1620,00 NETTO; 1992,60 BRUTTO
■ 1740,00 NETTO; 2140,20 BRUTTO
■ 1820,00 NETTO; 2238,60 BRUTTO

ROZMIARY:
80, 90, 100

ZŁOTY DĄB

MAHOŃ

ORZECH

WENGE

ANTRACYT

BIAŁY

ROZMIAR:

100 TYLKO
ORZECH
ZŁOTY DĄB
MAHOŃ
BIAŁY,
ANTRACYT

ROZMIAR:

80, 100
PŁYTKO
TŁOCZONE

ROZMIAR:

90
GŁĘBOKO
TŁOCZONE

ZESTAW ZA DOPŁATĄ

OŚCIEŻNICA DREWNIANO-ALUMINIOWA + PRÓG ZE STALI NIERDZEWNEJ

149,00 NETTO
183,27 BRUTTO

Przeszklenie tylko w wersji
LUSTRO. Lustro dostępne
w szkłe STOPSOL kolor
brąz.



MARCO LUSTRO

■ 1420,00 NETTO; 1746,60 BRUTTO
■ 1540,00 NETTO; 1894,20 BRUTTO
■ 1620,00 NETTO; 1992,60 BRUTTO



LUNA MŁ1

■ 1400,00 NETTO; 1722,00 BRUTTO
■ 1520,00 NETTO; 1869,60 BRUTTO
■ 1600,00 NETTO; 1968,00 BRUTTO



LUNA MŁ2

■ 1400,00 NETTO; 1722,00 BRUTTO
■ 1520,00 NETTO; 1869,60 BRUTTO
■ 1600,00 NETTO; 1968,00 BRUTTO



BRUNO ADB

■ 1508,00 NETTO; 1854,84 BRUTTO
■ 1628,00 NETTO; 202,44 BRUTTO
■ 1708,00 NETTO; 2100,84 BRUTTO

J-PLATINIUM

DRZWI JEDNOSKRZYDŁOWE TŁOCZONE

Podana cena dotyczy skrzydła 80, 90 cm

■ DRZWI Z PROGIEM ■ DRZWI Z PROGIEM, OKUCIA DIANA LUB QUBIK ■ DRZWI Z PROGIEM, OKUCIA HAGA LUB SETTO

ROZMIARY:
80, 90, 100

ZŁOTY DĄB

MAHOŃ

ORZECH

WENGE

ANTRACYT

BIAŁY

ROZMIAR:

100 TYLKO
ORZECH
ZŁOTY DĄB
MAHOŃ
BIAŁY,
ANTRACYT

ROZMIAR:

80, 100
PŁYTKO
TŁOCZONE

ROZMIAR:

90
GŁĘBOKO
TŁOCZONE

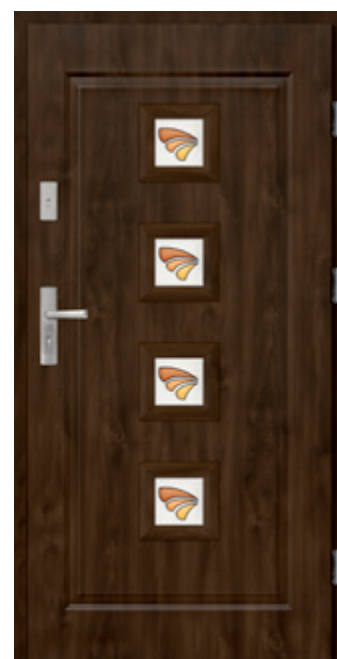

QUADRO VERTICALE MK3

■ 1620,00 NETTO; 1992,60 BRUTTO
■ 1740,00 NETTO; 2140,20 BRUTTO
■ 1820,00 NETTO; 2238,60 BRUTTO



QUADRO VERTICALE LUSTRO

■ 1620,00 NETTO; 1992,60 BRUTTO
■ 1740,00 NETTO; 2140,20 BRUTTO
■ 1820,00 NETTO; 2238,60 BRUTTO



LACRIMA LUSTRO ŁŁ

■ 1390,00 NETTO; 1709,70 BRUTTO
■ 1510,00 NETTO; 1857,30 BRUTTO
■ 1590,00 NETTO; 1955,70 BRUTTO



BRUNO LUSTRO

■ 1508,00 NETTO; 1854,84 BRUTTO
■ 1628,00 NETTO; 202,44 BRUTTO
■ 1708,00 NETTO; 2100,84 BRUTTO



VETRO KV2

■ 1452,00 NETTO; 1785,96 BRUTTO
■ 1572,00 NETTO; 1933,56 BRUTTO
■ 1652,00 NETTO; 2032,96 BRUTTO



VETRO LUSTRO

■ 1452,00 NETTO; 1785,96 BRUTTO
■ 1572,00 NETTO; 1933,56 BRUTTO
■ 1652,00 NETTO; 2032,96 BRUTTO

GRUBOŚĆ SKRZYDŁA
56 mm

GRUBOŚĆ SKRZYDŁA
56 mm

J-PLATINIUM

DRZWI JEDNOSKRZYDŁOWE TŁOCZONE

Podana cena dotyczy skrzydła 80, 90 cm

■ DRZWI Z PROGIEM ■ DRZWI Z PROGIEM, OKUCIA DIANA LUB QUBIK ■ DRZWI Z PROGIEM, OKUCIA HAGA LUB SETTO

ROZMIARY:
80, 90, 100

ZŁOTY DĄB

MAHOŃ

ORZECH

WENGE

ANTRACYT

BIAŁY

ROZMIAR:

100 TYLKO
ORZECH
ZŁOTY DĄB
MAHOŃ
BIAŁY,
ANTRACYT

ROZMIAR:

80, 100
PŁYTKO
TŁOCZONE

ROZMIAR:

90
GŁĘBOKO
TŁOCZONE

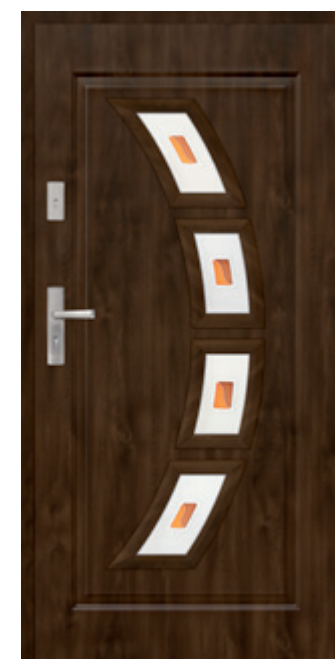

ROMBO MR1

■ 1820,00 NETTO; 2238,60 BRUTTO
■ 1940,00 NETTO; 2386,20 BRUTTO
■ 2020,00 NETTO; 2484,60 BRUTTO



ROMBO MR2

■ 1820,00 NETTO; 2238,60 BRUTTO
■ 1940,00 NETTO; 2386,20 BRUTTO
■ 2020,00 NETTO; 2484,60 BRUTTO



ROMBO LUSTRO

■ 1820,00 NETTO; 2238,60 BRUTTO
■ 1940,00 NETTO; 2386,20 BRUTTO
■ 2020,00 NETTO; 2484,60 BRUTTO



ARCO VM1

■ 1716,00 NETTO; 2110,68 BRUTTO
■ 1836,00 NETTO; 2258,28 BRUTTO
■ 1916,00 NETTO; 2356,68 BRUTTO



ARCO LUSTRO

■ 1716,00 NETTO; 2110,68 BRUTTO
■ 1836,00 NETTO; 2258,28 BRUTTO
■ 1916,00 NETTO; 2356,68 BRUTTO



PEŁNE

■ 1020,00 NETTO; 1254,60 BRUTTO
■ 1140,00 NETTO; 1402,20 BRUTTO
■ 1220,00 NETTO; 1500,06 BRUTTO

27 dB
WSPÓŁCZYNNIK
HAŁASU



1,3 W/(m²K)
WSPÓŁCZYNNIK
CIEPŁA



J-PLATINIUM

DRZWI DWUSKRZYDŁOWE GŁĘBOKO TŁOCZONE

Podana cena dotyczy skrzydła 120,140 cm

■ DRZWI Z PROGIEM ■ DRZWI Z PROGIEM, OKUCIA DIANA LUB QUBIK ■ DRZWI Z PROGIEM, OKUCIA HAGA LUB SETTO

ROZMIARY:
120 (90+30)
140 (90+50)



ZŁOTY DĄB



MAHOŃ

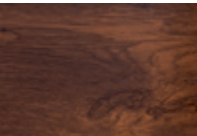

ORZECH

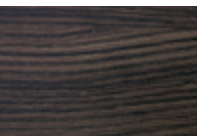

WENGE

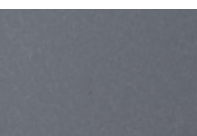

ANTRACYT

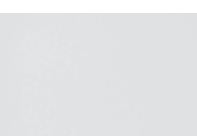

BIAŁY



QUADRO VERTICALE MK1
+ dostawka MCD

■ 3059,00 NETTO; 3762,57 BRUTTO
■ 3179,00 NETTO; 3910,17 BRUTTO
■ 3259,00 NETTO; 4008,57 BRUTTO

SZKLENIE SKRZYDŁA GŁÓWNEGO
JAK W MODELU J-PLATINIUM

BRAK MOŻLIWOŚCI SKRÓTU

Przeszklenie tylko w wersji
LUSTRO. Lustro dostępne
w szkle STOPSOL kolor
brąz.



LUNA MŁ1+dostawka MCD

■ 2839,00 NETTO; 3491,97 BRUTTO
■ 2959,00 NETTO; 3639,57 BRUTTO
■ 3039,00 NETTO; 3737,97 BRUTTO



ARCO VMI+dostawka AD

■ 3385,00 NETTO; 4163,55 BRUTTO
■ 3505,00 NETTO; 4311,15 BRUTTO
■ 3585,00 NETTO; 4409,55 BRUTTO

GRUBOŚĆ
SKRZYDŁA
56 mm

GRUBOŚĆ
SKRZYDŁA
56 mm

J-PLATINIUM

DRZWI DWUSKRZYDŁOWE GŁĘBOKO TŁOCZONE

Podana cena dotyczy skrzydła 120,140 cm

■ DRZWI Z PROGIEM ■ DRZWI Z PROGIEM, OKUCIA DIANA LUB QUBIK ■ DRZWI Z PROGIEM, OKUCIA HAGA LUB SETTO

ROZMIARY:
120 (90+30)
140 (90+50)



ZŁOTY DĄB

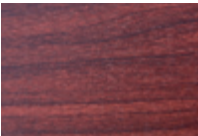

MAHOŃ



ORZECH



WENGE



ANTRACYT



BIAŁY



SERPENTE FS LUSTRO
+ dostawka FS LUSTRO

■ 2795,00 NETTO; 3437,85 BRUTTO
■ 2915,00 NETTO; 3585,45 BRUTTO
■ 2995,00 NETTO; 3683,85 BRUTTO



PEŁNE

■ 2039,00 NETTO; 2507,97 BRUTTO
■ 2159,00 NETTO; 2655,57 BRUTTO
■ 2239,00 NETTO; 2753,97 BRUTTO

PODANA CENA DOTYCZY SZYBY I RAMKI W ROZMIARZE 120, 140 CM



MK1,
MK LUSTRO
600,00 NETTO
738,00 BRUTTO



AD,
AD LUSTRO
650,00 NETTO
799,50 BRUTTO



MCD
420,00 NETTO
516,60 BRUTTO

J-PLATINIUM

DRZWI DWUSKRZYDŁOWE GŁĘBOKO TŁOCZONE

GRUBOŚĆ SKRZYDŁA
56 mm

GRUBOŚĆ SKRZYDŁA
56 mm

NAŚWIETLA J-PLATINIUM, JW3, JW4

Podana cena dotyczy skrzydła 120, 140 cm

■ DRZWI Z PROGIEM

■ DRZWI Z PROGIEM, OKUCIA DIANA LUB QUBIK

■ DRZWI Z PROGIEM, OKUCIA HAGA LUB SETTO

ROZMIARY:
120 (90+30)
140 (90+50)



ZŁOTY DĄB



MAHOŃ



ORZECH



WENGE

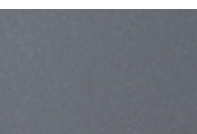

ANTRACYT



BIAŁY



LACRIMA LUSTRO ŁŁ
+dostawka ŁŁ LUSTRO

■ 2779,00 NETTO; 3418,18 BRUTTO
■ 2889,00 NETTO; 3555,77 BRUTTO
■ 2977,00 NETTO; 3664,17 BRUTTO



PEŁNE+dostawka MCD

■ 2459,00 NETTO; 3024,57 BRUTTO
■ 2579,00 NETTO; 3172,17 BRUTTO
■ 2659,00 NETTO; 3270,57 BRUTTO

W ROZMIARZE 140 CM

PODANA CENA DOTYCZY SZYBY I RAMKI



**ADB,
ADB LUSTRO**
650,00 NETTO
799,00 BRUTTO



ŁŁ LUSTRO
370,00 NETTO
455,10 BRUTTO



**FS2,
FSLUSTRO**
378,00 NETTO
464,94 BRUTTO



MŁ1
380,00 NETTO
467,40 BRUTTO



NLP

NAŚWIETLE
wykonane jest w technologii ENERGO
- z profilu drewniano-aluminiowego,
szyby REFLEX, LUSTRO

CENA ZESTAWU =
wybrany model drzwi
+ pakiet ENERGO 149,00 NETTO; 183,27 BRUTTO
+ naświetle boczne 20, 30, 40, 50 cm 1050,00 NETTO; 1291,50 BRUTTO/1 szt.

ROZMIARY:
20,30,40,50



ZŁOTY DĄB



ANTRACYT



NL



NP

JW3

DRZWI JEDNOSKRZYDŁOWE TŁOCZONE

Podana cena dotyczy skrzydła 80, 90 cm

■ DRZWI Z PROGIEM ■ DRZWI Z PROGIEM, OKUCIA DIANA LUB QUBIK ■ DRZWI Z PROGIEM, OKUCIA HAGA LUB SETTO

GRUBOŚĆ SKRZYDŁA
56 mm

GRUBOŚĆ SKRZYDŁA
56 mm

JW3

DRZWI JEDNOSKRZYDŁOWE TŁOCZONE

Podana cena dotyczy skrzydła 80, 90 cm

■ DRZWI Z PROGIEM ■ DRZWI Z PROGIEM, OKUCIA DIANA LUB QUBIK ■ DRZWI Z PROGIEM, OKUCIA HAGA LUB SETTO

27 dB
WSPÓŁCZYNNIK
HAŁASU

1,3 W/(m²K)
WSPÓŁCZYNNIK
CIEPŁA

ROZMIARY:
80,90

ZŁOTY DĄB

MAHOŃ

ORZECH

WENGE

ANTRACYT

BIAŁY

ROZMIAR:
100 TYLKO
ORZECH
ZŁOTY DĄB

ROZMIAR:
100
PŁYTKO
TŁOCZONE

ROZMIAR:
80,90
GŁĘBOKO
TŁOCZONE



JW3 L2

■ 1275,00 NETTO; 1568,25 BRUTTO
■ 1395,00 NETTO; 1715,85 BRUTTO
■ 1475,00 NETTO; 1814,25 BRUTTO



JW3 K1

■ 1305,00 NETTO; 1605,15 BRUTTO
■ 1425,00 NETTO; 1752,75 BRUTTO
■ 1505,00 NETTO; 1851,15 BRUTTO



JW3 L1

■ 1210,00 NETTO; 1488,30 BRUTTO
■ 1330,00 NETTO; 1635,90 BRUTTO
■ 1410,00 NETTO; 1734,30 BRUTTO



JW3 M2

■ 1319,00 NETTO; 1622,37 BRUTTO
■ 1439,00 NETTO; 1769,97 BRUTTO
■ 1519,00 NETTO; 1868,37 BRUTTO



JW3 D1

■ 1250,00 NETTO; 1537,50 BRUTTO
■ 1370,00 NETTO; 1685,10 BRUTTO
■ 1415000 NETTO; 1783,50 BRUTTO



JW3 K2

■ 1428,00 NETTO; 1756,44 BRUTTO
■ 1548,00 NETTO; 1904,04 BRUTTO
■ 1628,00 NETTO; 2002,44 BRUTTO

ROZMIARY:
80,90

ZŁOTY DĄB

MAHOŃ

ORZECH

WENGE

ANTRACYT

BIAŁY

ROZMIAR:
100 TYLKO
ORZECH
ZŁOTY DĄB

ROZMIAR:
100
PŁYTKO
TŁOCZONE

ROZMIAR:
80,90
GŁĘBOKO
TŁOCZONE

ZESTAW
ZA DOPŁATĄ

OŚCIEŻNICA
DREWNIANO-ALUMINIOWA
+ PRÓG ZE STALI NIERDZEWNEJ

149,00 NETTO
183,27 BRUTTO

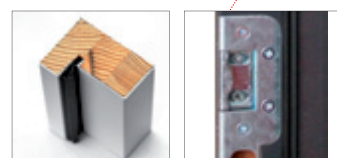

DOPŁATA do drzwi 100 cm

150,00 NETTO
184,50 BRUTTO

CENA SKRÓTU

70,00 NETTO
86,10 BRUTTO



JW3 T1

■ 1195,00 NETTO; 1469,85 BRUTTO
■ 1315,00 NETTO; 1617,45 BRUTTO
■ 1395,00 NETTO; 1715,85 BRUTTO



JW3 D2

■ 1281,00 NETTO; 1575,63 BRUTTO
■ 1401,00 NETTO; 1723,23 BRUTTO
■ 1481,00 NETTO; 1821,63 BRUTTO



JW3 T2

■ 1281,00 NETTO; 1575,63 BRUTTO
■ 1401,00 NETTO; 1723,23 BRUTTO
■ 1481,00 NETTO; 1821,63 BRUTTO



JW3 T, T3

■ 1491,00 NETTO; 1833,93 BRUTTO
■ 1611,00 NETTO; 1981,53 BRUTTO
■ 1691,00 NETTO; 2079,93 BRUTTO

JW3

DRZWI JEDNOSKRZYDŁOWE TŁOCZONE

Podana cena dotyczy skrzydła 80, 90 cm

- DRZWI Z PROGIEM
- DRZWI Z PROGIEM, OKUCIA DIANA LUB QUBIK
- DRZWI Z PROGIEM, OKUCIA HAGA LUB SETTO

- ROZMIARY:
80, 90
- ZŁOTY DĄB
- MAHOŃ
- ORZECH
- WENGE



JW3 PEŁNE

- 1020,00 NETTO; 1254,60 BRUTTO
- 1140,00 NETTO; 1402,20 BRUTTO
- 1220,00 NETTO; 1500,06 BRUTTO



JW3 J

- 1219,00 NETTO; 1499,37 BRUTTO
- 1339,00 NETTO; 1646,97 BRUTTO
- 1419,00 NETTO; 1745,37 BRUTTO

- ROZMIAR:
100 TYLKO
ORZECH
ZŁOTY DĄB

- ROZMIAR:
100
PŁYTKO
TŁOCZONE
- ROZMIAR:
80, 90
GŁĘBOKO
TŁOCZONE

GRUBOŚĆ SKRZYDŁA
56 mm

GRUBOŚĆ SKRZYDŁA
56 mm

JW3

DRZWI DWUSKRZYDŁOWE GŁĘBOKO TŁOCZONE

Podana cena dotyczy skrzydła 120, 140 cm

- DRZWI Z PROGIEM
- DRZWI Z PROGIEM, OKUCIA DIANA LUB QUBIK
- DRZWI Z PROGIEM, OKUCIA HAGA LUB SETTO

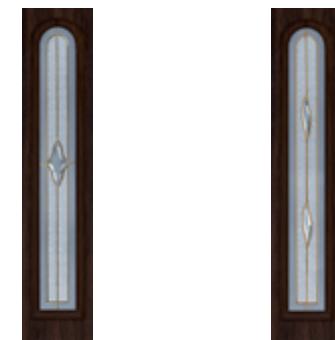

T2
271,00 NETTO
333,33 BRUTTO

Ł2
280,00 NETTO
344,40 BRUTTO

PODANA CENA DOTYCZY SZYBY I RAMKI



Ł3
260,00 NETTO
319,80 BRUTTO

M3
299,00 NETTO
367,77 BRUTTO

T3
271,00 NETTO
333,33 BRUTTO



M2
299,00 NETTO
367,77 BRUTTO



JW3 M2 + dostawka M2, M3

- 2936,00 NETTO; 3611,28 BRUTTO
- 3056,00 NETTO; 3758,88 BRUTTO
- 3136,00 NETTO; 3857,20 BRUTTO

- ROZMIARY:
120 (90+30)
140 (90+50)

- ZŁOTY DĄB
- MAHOŃ
- ORZECH
- WENGE
- ANTRACYT
- BIAŁY

SZKLENIE SKRZYDŁA GŁÓWNEGO
JAK W MODELU JW3

BRAK MOŻLIWOŚCI SKRÓTU

JW3

DRZWI DWUSKRZYDŁOWE GŁĘBOKO TŁOCZONE

Podana cena dotyczy skrzydła 20, 140 cm

- DRZWI Z PROGIEM
- DRZWI Z PROGIEM, OKUCIA DIANA LUB QUBIK
- DRZWI Z PROGIEM, OKUCIA HAGA LUB SETTO

GRUBOŚĆ SKRZYDŁA
56 mm

GRUBOŚĆ SKRZYDŁA
56 mm

JW4

DRZWI JEDNOSKRZYDŁOWE GŁĘBOKO TŁOCZONE

Podana cena dotyczy skrzydła 90 cm

- DRZWI Z PROGIEM
- DRZWI Z PROGIEM, OKUCIA DIANA LUB QUBIK
- DRZWI Z PROGIEM, OKUCIA HAGA LUB SETTO

27 dB
WSPÓŁCZYNNIK
HAŁASU

1,3 W/(m²K)
WSPÓŁCZYNNIK
CIEPŁA

ROZMIARY:
120 (90+30)
140 (90+50)



ZŁOTY DĄB



MAHOŃ



ORZECH



WENGE

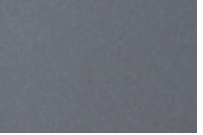

ANTRACYT

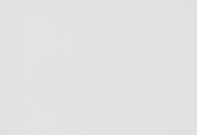

BIAŁY



JW3 T + dostawka T2, T3
 ■ 2781,00 NETTO; 3420,63 BRUTTO
 ■ 2901,00 NETTO; 3568,23 BRUTTO
 ■ 2981,00 NETTO; 3666,63 BRUTTO



JW3 PEŁNE
 ■ 2039,00 NETTO; 2507,97 BRUTTO
 ■ 2159,00 NETTO; 2655,57 BRUTTO
 ■ 2239,00 NETTO; 2753,97 BRUTTO



JW3 D1 + dostawka PEŁNA
 ■ 2269,00 NETTO; 2790,87 BRUTTO
 ■ 2389,00 NETTO; 2938,47 BRUTTO
 ■ 2469,00 NETTO; 3036,87 BRUTTO



JW3 L2 + dostawka PEŁNA
 ■ 2294,00 NETTO; 2821,62 BRUTTO
 ■ 2414,00 NETTO; 2969,22 BRUTTO
 ■ 2494,00 NETTO; 3067,62 BRUTTO



JW4 OWAL MEGRES DUŻY
 ■ 1443,00 NETTO; 1774,89 BRUTTO
 ■ 1563,00 NETTO; 1922,49 BRUTTO
 ■ 1643,00 NETTO; 2020,89 BRUTTO



JW4 PEŁNE
 ■ 1020,00 NETTO; 1254,60 BRUTTO
 ■ 1140,00 NETTO; 1402,20 BRUTTO
 ■ 1220,00 NETTO; 1500,06 BRUTTO



JW4 OWAL LUSTRO WITRAŻ MAŁY
 ■ 1416,00 NETTO; 1741,68 BRUTTO
 ■ 1536,00 NETTO; 1889,28 BRUTTO
 ■ 1616,00 NETTO; 1989,68 BRUTTO

ROZMIARY:
90



ZŁOTY DĄB

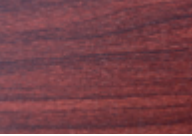

MAHOŃ



ORZECH



WENGE



JW4 OWAL KUTY MAŁY
 ■ 1416,00 NETTO; 1741,68 BRUTTO
 ■ 1536,00 NETTO; 1889,28 BRUTTO
 ■ 1616,00 NETTO; 1989,68 BRUTTO



JW4 OWAL KUTY DUŻY
 ■ 1443,00 NETTO; 1774,89 BRUTTO
 ■ 1563,00 NETTO; 1922,49 BRUTTO
 ■ 1643,00 NETTO; 2020,89 BRUTTO

ZESTAW ZA DOPŁATĄ

OŚCIEŻNICA DREWNIANO-ALU-MINIOWA + PRÓG ZE STALI NIE-RDZEWNEJ

149,00 NETTO
183,27 BRUTTO



CENA SKRÓTU
70,00 NETTO
86,10 BRUTTO

JW4

DRZWI DWUSKRZYDŁOWE GŁĘBOKO TŁOCZONE

Podana cena dotyczy skrzydła 120, 140 cm

- DRZWI Z PROGIEM
- DRZWI Z PROGIEM, OKUCIA DIANA LUB QUBIK
- DRZWI Z PROGIEM, OKUCIA HAGA LUB SETTO

ROZMIARY:
120 (90+30)
140 (90+50)



ZŁOTY DĄB



MAHOŃ



ORZECH

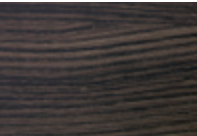

WENGE



JW4 OWAL KUTY DUŻY + dostawka K2

- 2870,00 NETTO; 3530,10 BRUTTO
- 2990,00 NETTO; 3777,70 BRUTTO
- 3070,00 NETTO; 3776,10 BRUTTO



JW4 PEŁNE

- 2039,00 NETTO; 2507,97 BRUTTO
- 2159,00 NETTO; 2655,57 BRUTTO
- 2239,00 NETTO; 2753,97 BRUTTO



JW4 OWAL KUTY MAŁY + dostawka

- 2435,00 NETTO; 2995,05 BRUTTO
- 2555,00 NETTO; 3142,15 BRUTTO
- 2635,00 NETTO; 3241,05 BRUTTO

SZKLENIE SKRZYDŁA GŁÓWNEGO
JAK W MODELU JW4

BRAK MOŻLIWOŚCI SKRÓTU

GRUBOŚĆ
SKRZYDŁA
56 mm

GRUBOŚĆ
SKRZYDŁA
56 mm

JW4

DRZWI DWUSKRZYDŁOWE GŁĘBOKO TŁOCZONE

Podana cena dotyczy skrzydła 120, 140 cm

- DRZWI Z PROGIEM
- DRZWI Z PROGIEM, OKUCIA DIANA LUB QUBIK
- DRZWI Z PROGIEM, OKUCIA HAGA LUB SETTO

ROZMIARY:
120 (90+30)
140 (90+50)



ZŁOTY DĄB



MAHOŃ



ORZECH



WENGE



JW4 PEŁNE+ dostawka M2

- 2338,00 NETTO; 2875,74 BRUTTO
- 2458,00 NETTO; 3023,34 BRUTTO
- 2538,00 NETTO; 3121,74 BRUTTO



JW4 MEGRES + dostawka MD

- 2872,00 NETTO; 3532,56 BRUTTO
- 2992,00 NETTO; 3680,18 BRUTTO
- 3072,00 NETTO; 3778,56 BRUTTO

PODANA CENA DOTYCZY SZYBY I RAMKI



K2
408,00 NETTO
501,84 BRUTTO



M2
299,00 NETTO
367,77 BRUTTO



MEGRES MD
410,00 NETTO
504,30 BRUTTO

VICTORIA, W6, W8

26 dB
WSPÓŁCZYNNIK
HAŁASU

1,6 W/(m²K)
WSPÓŁCZYNNIK
CIEPŁA

GRUBOŚĆ
SKRZYDŁA
46 mm

GRUBOŚĆ
SKRZYDŁA
46 mm

VICTORIA

DRZWI JEDNOSKRZYDŁOWE PŁASKIE

Podana cena dotyczy skrzydła 80, 90 cm

VICTORIA, W6, W8		
DANE TECHNICZNE SKRZYDŁA DRZWIOWEGO		
SKRZYDŁO	waga skrzydła w kg dla 80, 90	20-22/21-23
	grubość w mm	46 ± 1 mm
	wypełnienie	styropian EPS70
	grubość blachy w mm	0,5 mm
	rodzaj powłok	powłoka PCV
	bolce antywyważeniowe	3
	przyłga (felc)	3-stronna
	grubość przyłgi w mm	16,5
ZAWIASY	grubość wrębu w mm	28,5
	rodzaj	zawias trójdzielnny
	powłoka	ocynk biały
	klasa zawiasów	klasa 10
ZAMKI	ilość zawiasów dla 80 i 90	3
	podstawowy	zamek na wkładkę patentową
	dotadowy 3-bolcowy	zamek na wkładkę patentową

KONSTRUKCJA DRZWI

Skrzydło pełne lub przeszklone Victoria, W6, W8 wykonane jest w wersji przylgowej o grubości 46 mm ± 1 mm. Zewnętrzne powierzchnie skrzydeł, wykonano z blachy ocynkowanej ognioowo, wytłoczonych w panelowy wzór, pokrytych folią PCV w kolorze: złoty dąb, calvados, orzech, mahoń. Powierzchnia dodatkowo zabezpieczona jest folią ochronną, którą należy zdjąć niezwłocznie po montażu drzwi. Wypełnienie termoizolacyjne stanowi styropian EPS 70. W skrzydle zamontowano wzmocnienia w miejscu osadzenia zawiasów i zamków. Standardowo drzwi wyposażone są w dwa zamki trójbolcowe niezależne, na wkładkę patentową oraz trzy bolce przeciwyważeniowe. Istnieje możliwość skracania drzwi do 7 cm (tylko drzwi jednoskrzydłowe). Ościeżnica drzwi wykonana jest z kształtowników stalowych, ocynkowanych, pokrytych folią PCV w kolorze skrzydła w wersji składanej. Wysokiej jakości wciśnięta uszczelka zastosowana w ościeżnicy, zapewnia szczelność i cichą pracę skrzydła. Drzwi są przeznaczone do montażu w pomieszczeniach mieszkalnych, użyteczności publicznej oraz pomieszczeniach przemysłowych jako zewnętrzne i wewnętrzne.

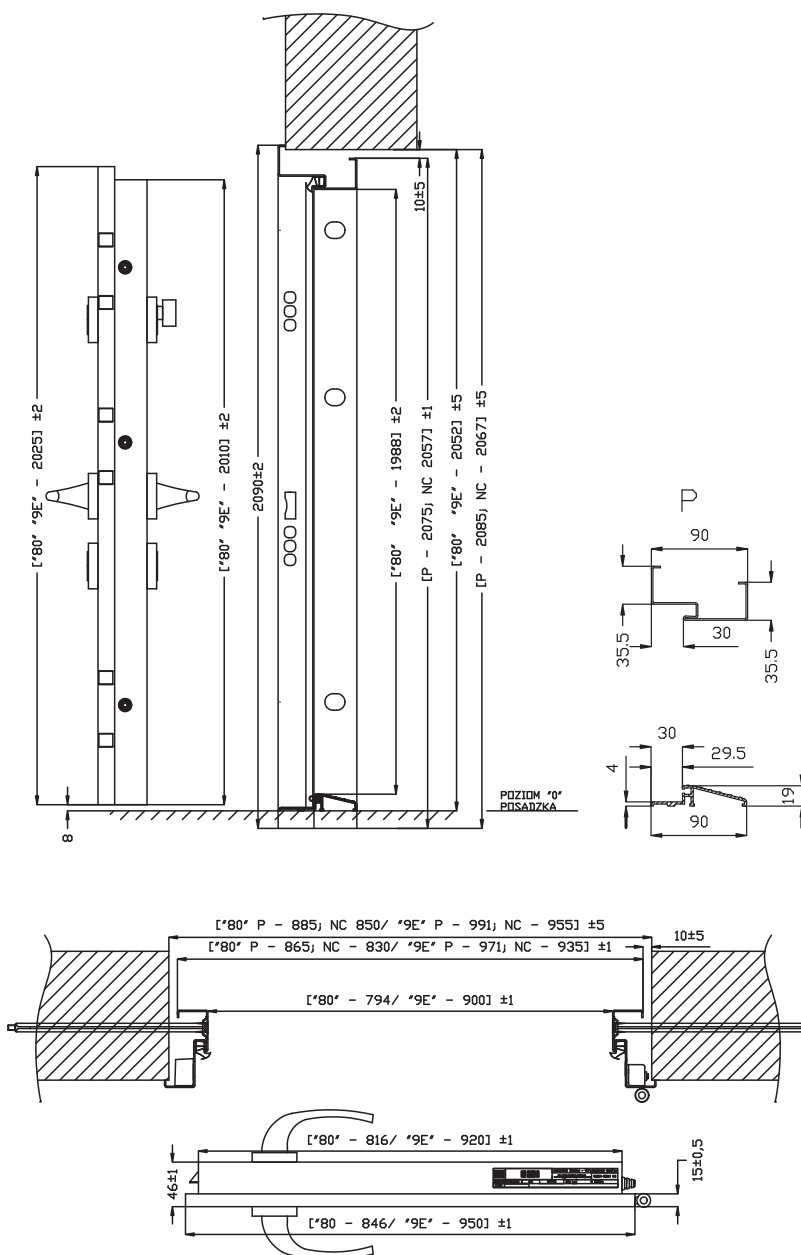

■ DRZWI Z PROGIEM ■ DRZWI Z PROGIEM, OKUCIA DIANA LUB QUBIK ■ DRZWI Z PROGIEM, OKUCIA HAGA LUB SETTO



VICTORIA PEŁNE

■ 850,00 NETTO; 1045,50 BRUTTO
■ 970,00 NETTO; 1193,10 BRUTTO
■ 1050,00 NETTO; 1291,50 BRUTTO



VICTORIA A

■ 1025,00 NETTO; 1260,65 BRUTTO
■ 1145,00 NETTO; 1408,35 BRUTTO
■ 1225,00 NETTO; 1506,75 BRUTTO



VICTORIA J

■ 1025,00 NETTO; 1260,65 BRUTTO
■ 1145,00 NETTO; 1408,35 BRUTTO
■ 1225,00 NETTO; 1506,75 BRUTTO

ROZMIARY:

80, 90



ZŁOTY DĄB

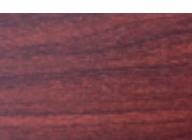

MAHOŃ

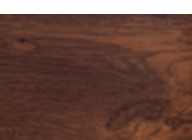

ORZECH



VICTORIA B

■ 1025,00 NETTO; 1260,65 BRUTTO
■ 1145,00 NETTO; 1408,35 BRUTTO
■ 1225,00 NETTO; 1506,75 BRUTTO

CENA SKRÓTU
70,00 NETTO
86,10 BRUTTO

VICTORIA

DRZWI JEDNOSKRZYDŁOWE PŁASKIE

Podana cena dotyczy skrzydła 80, 90 cm

■ DRZWI Z PROGIEM ■ DRZWI Z PROGIEM, OKUCIA DIANA LUB QUBIK ■ DRZWI Z PROGIEM, OKUCIA HAGA LUB SETTO

ROZMIARY:
80, 90,

ZŁOTY DĄB

MAHOŃ

ORZECH



VICTORIA L2

■ 1105,00 NETTO; 1359,15 BRUTTO
■ 1225,00 NETTO; 1506,75 BRUTTO
■ 1305,00 NETTO; 1605,15 BRUTTO



VICTORIA L1

■ 1040,00 NETTO; 1279,20 BRUTTO
■ 1160,00 NETTO; 1426,80 BRUTTO
■ 1240,00 NETTO; 1525,20 BRUTTO



VICTORIA D2

■ 1105,00 NETTO; 1359,15 BRUTTO
■ 1225,00 NETTO; 1506,75 BRUTTO
■ 1305,00 NETTO; 1605,15 BRUTTO



VICTORIA D1

■ 1040,00 NETTO; 1279,20 BRUTTO
■ 1160,00 NETTO; 1426,80 BRUTTO
■ 1240,00 NETTO; 1525,20 BRUTTO

GRUBOŚĆ SKRZYDŁA
46 mm

GRUBOŚĆ SKRZYDŁA
46 mm

VICTORIA W6

DRZWI JEDNOSKRZYDŁOWE GŁĘBOKO TŁOCZONE

Podana cena dotyczy skrzydła 80, 90 cm

■ DRZWI Z PROGIEM ■ DRZWI Z PROGIEM, OKUCIA DIANA LUB QUBIK ■ DRZWI Z PROGIEM, OKUCIA HAGA LUB SETTO

26 dB
WSPÓŁCZYNNIK
HAŁASU

1,6 W/(m²K)
WSPÓŁCZYNNIK
CIEPŁA

ROZMIARY:
80, 90

ZŁOTY DĄB

MAHOŃ

ORZECH



VICTORIA W6 PEŁNE

■ 850,00 NETTO; 1045,50 BRUTTO
■ 970,00 NETTO; 1193,10 BRUTTO
■ 1050,00 NETTO; 1291,50 BRUTTO



VICTORIA W6 A

■ 1025,00 NETTO; 1260,65 BRUTTO
■ 1145,00 NETTO; 1408,35 BRUTTO
■ 1225,00 NETTO; 1506,75 BRUTTO



VICTORIA W6 J

■ 1025,00 NETTO; 1260,65 BRUTTO
■ 1145,00 NETTO; 1408,35 BRUTTO
■ 1225,00 NETTO; 1506,75 BRUTTO



VICTORIA W6 B

■ 1025,00 NETTO; 1260,65 BRUTTO
■ 1145,00 NETTO; 1408,35 BRUTTO
■ 1225,00 NETTO; 1506,75 BRUTTO

CALVADOS
tylko
w poprzednim
tłoczeniu



CENA SKRÓTU
70,00 NETTO
86,10 BRUTTO

VICTORIA W8

DRZWI JEDNOSKRZYDŁOWE GŁĘBOKO TŁOCZONE

GRUBOŚĆ SKRZYDŁA
46 mm

Podana cena dotyczy skrzydła 80, 90 cm

■ DRZWI Z PROGIEM ■ DRZWI Z PROGIEM, OKUCIA DIANA LUB QUBIK ■ DRZWI Z PROGIEM, OKUCIA HAGA LUB SETTO

ROZMIARY:

80, 90,

ZŁOTY DĄB

MAHOŃ

ORZECH



VICTORIA W8 PEŁNE

■ 850,00 NETTO; 1045,50 BRUTTO
■ 970,00 NETTO; 1193,10 BRUTTO
■ 1050,00 NETTO; 1291,50 BRUTTO



VICTORIA W8 L1

■ 1040,00 NETTO; 1279,20 BRUTTO
■ 1160,00 NETTO; 1426,80 BRUTTO
■ 1240,00 NETTO; 1525,20 BRUTTO



VICTORIA W8 D1

■ 1040,00 NETTO; 1279,20 BRUTTO
■ 1160,00 NETTO; 1426,80 BRUTTO
■ 1240,00 NETTO; 1525,20 BRUTTO



VICTORIA W8 L2

■ 1105,00 NETTO; 1359,15 BRUTTO
■ 1225,00 NETTO; 1506,75 BRUTTO
■ 1305,00 NETTO; 1605,15 BRUTTO



VICTORIA W8 D2

■ 1105,00 NETTO; 1359,15 BRUTTO
■ 1225,00 NETTO; 1506,75 BRUTTO
■ 1305,00 NETTO; 1605,15 BRUTTO

CENA SKRÓTU

70,00 NETTO
86,10 BRUTTO

ECO-TECHNIC

ECO-TECHNIC		
DANE TECHNICZNE SKRZYDŁA DRZWIOWEGO		
SKRZYDŁO	waga skrzydła w kg dla 80, 90	15-17/17-19
	grubość w mm	41 ± 1 mm
	wypełnienie	styropian EPS70
	grubość blachy w mm	0,5 mm
	rodzaj powłok	ocynk, biały, brąz
	bolce antywyważeniowe	-
	przyłga (felc)	3-stronna
	grubość przyłgi w mm	15
ZAWIASY	grubość wrębu w mm	25
	rodzaj	czopowe, wkręcane
	powłoka	ocynk żółty
	klasa zawiasów	klasa 3
ZAMKI	ilość zawiasów dla 80 i 90	3
	podstawowy	zamek na wkładkę patentową
	dotądowy 3-bolcowy	-

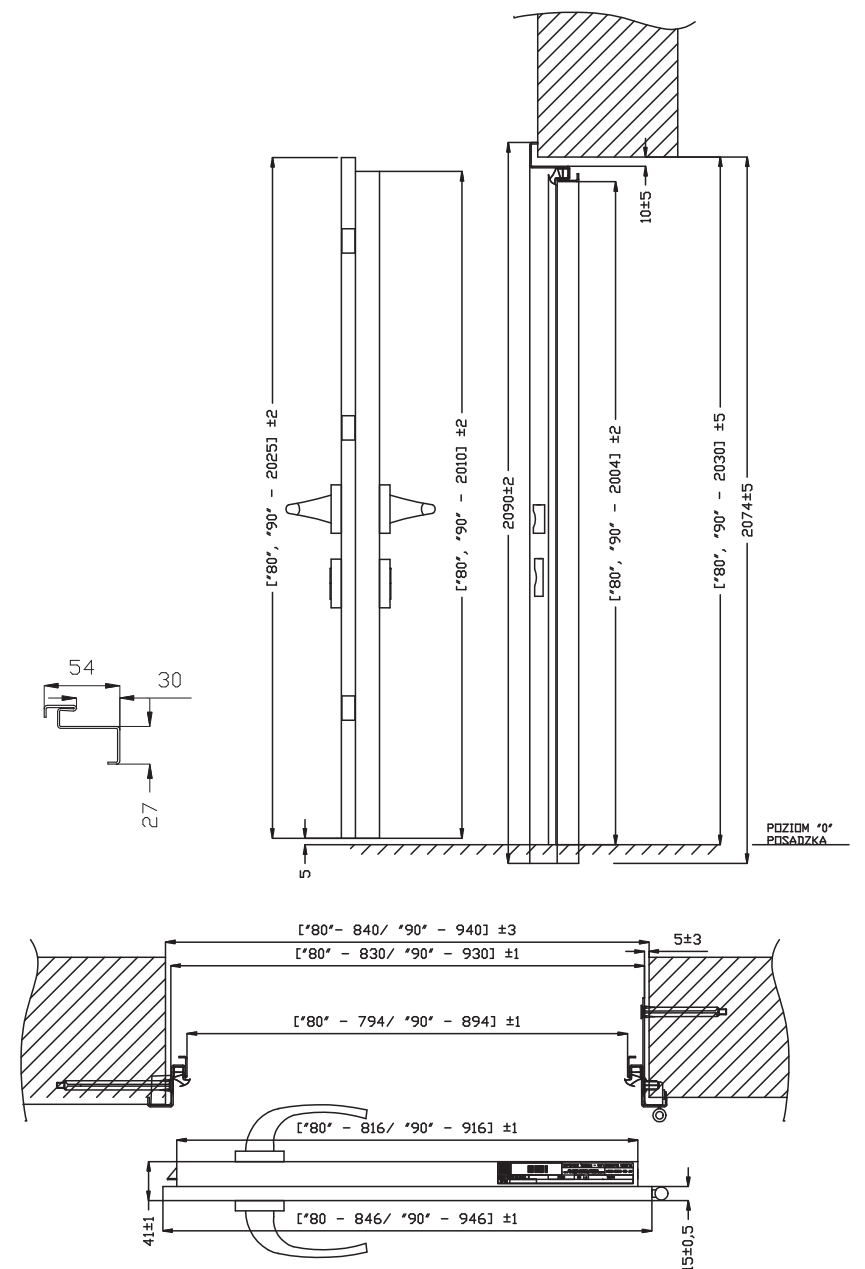

KONSTRUKCJA DRZWI

Drzwi techniczne ECO-TECHNIC stosowane są głównie w pomieszczeniach gospodarczych, takich jak spiżarnie, komórki i piwnice. Posiadają standardową grubość najczęściej spotykaną i używaną w powyższym zastosowaniu - 41 mm ± 1 mm, co ułatwia dopasowanie i montaż. Wyposażone są w jeden zamek wpuszczany oraz trzy zawiasy wkręcane. Wykonane są z blachy ocynkowanej lub malowanej podkładowo w kolorze skrzydła.

Ościeżnica wykonana jest z kształowników stalowych w wersji składanej w kolorze skrzydła, malowanej podkładowo. Możliwość skracania skrzydła do 7 cm.

Możliwość zamówienia drzwi o wymiarze 60 i 70.

ECO-TECHNIC

DRZWI TECHNICZNE SYSTEMOWE

Podana cena dotyczy skrzydła z futryną bez progów i okuć 80, 90 cm

ROZMIARY:
80, 90, 100



OCYNK

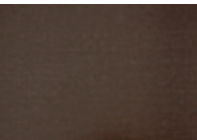

BRĄZ
PODKŁAD



ANTRACYT



BIAŁY



80, 90 CM
385,00 NETTO
473,00 BRUTTO

100 CM
479,00 NETTO
589,17 BRUTTO

Dotyczy koloru ocynk

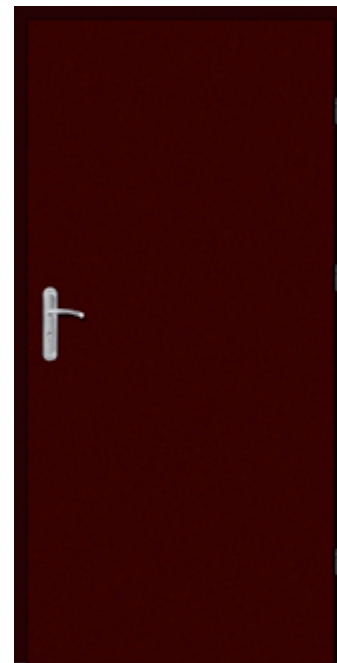

80, 90 CM
485,00 NETTO
596,55 BRUTTO

100 CM
539,00 NETTO
662,97 BRUTTO

Dotyczy koloru brąz,
antracyt, biały

DOPLATA



Próg (80, 90 cm)
aluminiowy uniwersalny V-200
32,00 NETTO; 39,36 BRUTTO

Próg (100 cm)
aluminiowy uniwersalny V-200
36,00 NETTO; 44,28 BRUTTO



Próg (80, 90 cm)
aluminiowy dopasowany V-200
42,00 NETTO; 51,66 BRUTTO

Próg (100 cm)
aluminiowy dopasowany V-200
46,00 NETTO; 56,58 BRUTTO

CENA SKRÓTU

70,00 NETTO
86,10 BRUTTO

GRUBOŚĆ
SKRZYDŁA
41 mm

GRUBOŚĆ
SKRZYDŁA
52 mm

DRZWI PRZECIWPOŻAROWE EI 30-1

DRZWI JEDNOSKRZYDŁOWE

Podana cena dotyczy skrzydła 80, 90, 100 cm

ROZMIARY:
80, 90, 100

BIAŁY

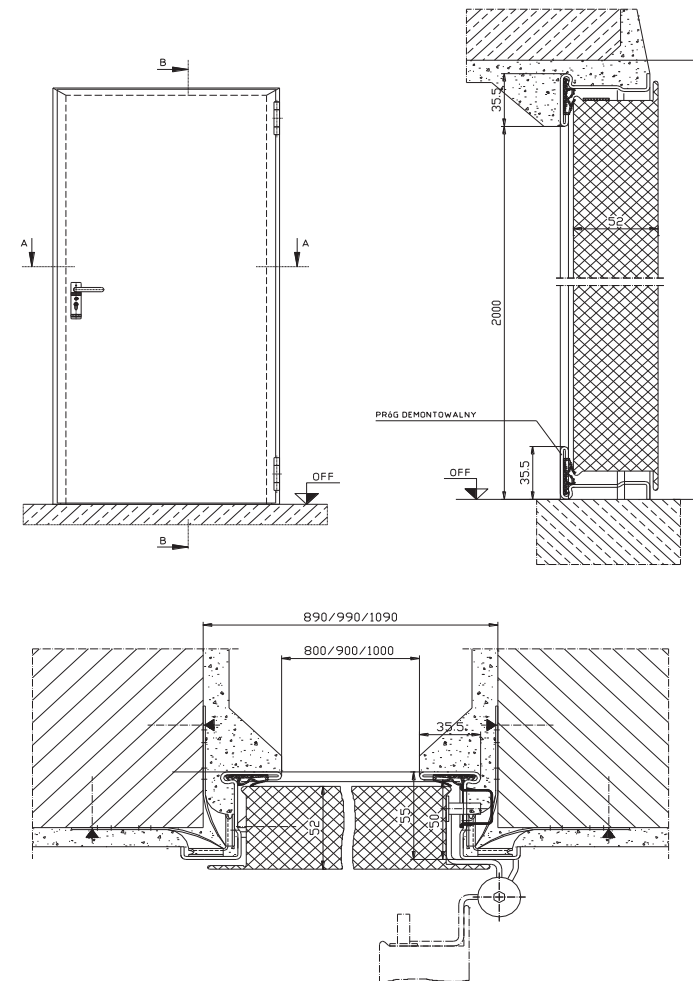

80, 90, 100 CM
820,00 NETTO
1086,60 BRUTTO

DRZWI PRZECIWPOŻAROWE

WYMIARY SKRZYDŁO Z OŚCIEŻNICĄ I OKUCIAMI

	Wymiar światła ościeżnicy [mm]	Wymiar otworu z luzem montażowym [mm]
„80”	800 x 2000	890 x 2045
„90”	990 x 2000	990 x 2045
„100”	1000 x 2000	1090 x 2045

W standardzie:

- grubość blachy na skrzydle 0,75mm,
- grubość blachy na ościeżnicy 2,0mm,
- wypełnienie skrzydła: wełna mineralna,
- drzwi są ocynkowane i gruntowane na kolor zbliżony do RAL 9010,
- wyposażone w dwa zawiasy w tym jeden sprężynowy,
- zamek certyfikowany zgodnie z PN-EN 12209,
- klamki w kolorze czarnym z rdzeniem stalowym wg PN-EN 1906
- uszczelkę obwiedniową EPDM oraz uszczelkę pęczniącą,
- drzwi uniwersalne P/L,
- możliwość montażu drzwi z progiem jak i bez (demontowany) przy zachowaniu wszystkich wymagań dotyczących skrzydeł EI 30 określonych PN oraz Aprobataj Techniczną,
- czterostronna przylga zapewniająca doskonałą szczelność oraz nienaganną estetykę,
- zgodnie z dopuszczeniami możliwość montażu w ścianach wykonanych z betonu, cegły, GK oraz technologii typu Ytong,
- możliwość montażu za pomocą rotów montażowych oraz kołków rozporowych poprzez ościeżnicę,
- zawiasy LHE- 2 szt. z regulacją wysokości + - 3 mm. W tym jeden zawias sprężynowy umożliwiający samoczynne zamykanie drzwi,
- skrzydło z profilowaną krawędzią chroniącą uszczelkę ppoż. przed zniszczeniem.

WYPOSAŻENIE ZA DOPŁATĄ



AXA



CEZAR
80,00 NETTO
98,40 BRUTTO
KOLOR NIKIEL,
PATYNA



ROZETA CEZAR
35,00 NETTO
43,05 BRUTTO
KOLOR NIKIEL,
PATYNA



ROYAL KLASA III
Z ZABEZPIECZENIEM
199,00 NETTO
244,77 BRUTTO
KOLOR INOX, STARE ŻŁOTO



ROZETA ROYAL
119,00 NETTO
146,37 BRUTTO
KOLOR INOX,
STARE ŻŁOTO



NERON
80,00 NETTO
98,40 BRUTTO
KOLOR NIKIEL,
PATYNA



ROZETA NERON
35,00 NETTO
43,05 BRUTTO
KOLOR NIKIEL,
PATYNA



ROYAL KLASA III
174,00 NETTO
214,02 BRUTTO
KOLOR INOX, STARE ŻŁOTO



ROZETA ROYAL
92,00 NETTO
113,16 BRUTTO
KOLOR INOX,
STARE ŻŁOTO



HAGA
95,00 NETTO
116,85 BRUTTO
KOLOR INOX,
STARE ŻŁOTO



ROZETA HAGA
40,00 NETTO
49,20 BRUTTO
KOLOR INOX,
STARE ŻŁOTO



SETTO
93,00 NETTO
114,39 BRUTTO
KOLOR INOX,
STARE ŻŁOTO



ROZETA SETTO
25,00 NETTO
30,75 BRUTTO
KOLOR INOX, STARE
ŻŁOTO



SLIM SOLO
95,00 NETTO
116,85 BRUTTO
KOLOR INOX



ROZETA SLIM SOLO
40,00 NETTO
49,20 BRUTTO
KOLOR INOX

DO DRZWI SETTO ZALECAMY ZAKUP
KLAMEK ZE WSPOMAGANIEM

WYPOSAŻENIE ZA DOPŁATĄ



QUBIK
38,00 NETTO
46,74 BRUTTO
KOLOR NIKIEL



ROZETA QUBIK
12,00 NETTO
14,76 BRUTTO
KOLOR NIKIEL



ROZETA KLAMKO-GAŁKA
15,00 NETTO
18,45 BRUTTO
KOLOR STAL NIERDZEWNA



DIANA
38,00 NETTO
46,74 BRUTTO
KOLOR NIKIEL,
PATYNA



ROZETA DIANA
12,00 NETTO
14,76 BRUTTO
KOLOR NIKIEL,
PATYNA



KLAMKO-GAŁKA
60,00 NETTO
73,80 BRUTTO
KOLOR NIKIEL

AXA



**POCHWYT
PROSTÝ
PROSTOKĄTNY**
DŁUGOŚĆ 120 CM
453,00 NETTO
557,19 BRUTTO
DŁUGOŚĆ 150 CM
465,00 NETTO
571,95 BRUTTO
KOLOR SATYNA



**POCHWYT
PROSTÝ
OKRĄGŁY**
DŁUGOŚĆ 120 CM
371,00 NETTO
456,33 BRUTTO
DŁUGOŚĆ 150 CM
383,00 NETTO
471,09 BRUTTO
KOLOR SATYNA



POCHWYT GIĘTY
DŁUGOŚĆ 100 CM
325,00 NETTO
399,75 BRUTTO
KOLOR SATYNA

WYPOSAŻENIE ZA DOPŁATĄ

AXA



**CYFROWY WIZJER
DRZWIOWY
EKRAN LCD 3,2 cala.
KAMERA NA PODCZERWIENI.
ZAPISUJE 50 ZDJĘĆ**
340,00 NETTO
418,20 BRUTTO

Metal-Bud
Producent klamek drzwiowych



WIZJER
15,00 NETTO
18,45 BRUTTO
NIKIEL, PATYNA

GRUBOŚĆ SKRZYDŁA
45, 55 MM



WIZJER
25,00 NETTO
30,75 BRUTTO
NIKIEL, PATYNA

GRUBOŚĆ SKRZYDŁA
60-90 MM



KOPNIAK
8, 15 cm
100,00 NETTO
123,00 BRUTTO



ELEKTROZACZEP
200,00 NETTO
246,00 BRUTTO



**PREPARAT DO PIELĘGNACJI
STALI SZLACHETNEJ**
50,00 NETTO
61,50 BRUTTO

WYPOSAŻENIE ZA DOPŁATĄ



**SYSTEM JEDNEGO
KLUCZA**
85,00 NETTO
104,55 BRUTTO
NIKIEL, MOSIĄDZ
WKŁADKA+WKŁADKO-GAŁKA
DO DRZWI 56 MM
ROZMIAR 30/50

**SYSTEM JEDNEGO
KLUCZA**
90,00 NETTO
110,70 BRUTTO
NIKIEL, MOSIĄDZ
WKŁADKA+WKŁADKO-GAŁKA
DO DRZWI 68 MM
ROZMIAR 40/50



WKŁADKI 26/41
20,00 NETTO
24,26 BRUTTO
KOLOR NIKIEL, PATYNA
DO GRUBOŚCI DRZWI 41, 46 MM

WKŁADKI 30/50
22,00 NETTO
27,06 BRUTTO
KOLOR NIKIEL, PATYNA
DO GRUBOŚCI DRZWI 56 MM

WKŁADKI 40/50
25,00 NETTO
30,75 BRUTTO
KOLOR NIKIEL, PATYNA
DO GRUBOŚCI DRZWI 68 MM (GRANDE)

WKŁADKI 45/45
25,00 NETTO
30,75 BRUTTO
KOLOR NIKIEL
DO GRUBOŚCI DRZWI 68 MM (GRANDE PLUS)

WILKA
SCHLIESSTECHNIK



**SYSTEM JEDNEGO KLU-
CZA KLASA C**
170,00 NETTO
209,10 BRUTTO
NIKIEL, MOSIĄDZ
WKŁADKA+WKŁADKO-
-GAŁKA DO DRZWI 56 MM
ROZMIAR 30/50

**SYSTEM JEDNEGO KLU-
CZA KLASA C**
180,00 NETTO
221,40 BRUTTO
NIKIEL, MOSIĄDZ
WKŁADKA+WKŁADKO-
-GAŁKA DO DRZWI 68 MM
ROZMIAR 40/50



WKŁADKO-GAŁKA 30G/50 i 50G/30
28,00 NETTO
34,44 BRUTTO
KOLOR NIKIEL, PATYNA
DO GRUBOŚCI DRZWI 56 MM

WKŁADKO-GAŁKA 40G/50 i 50G/40
31,00 NETTO
38,13 BRUTTO
KOLOR NIKIEL, PATYNA
DO GRUBOŚCI DRZWI 68 MM (GRANDE)

WKŁADKO-GAŁKA 45G/40
31,00 NETTO
38,13 BRUTTO
KOLOR NIKIEL
DO GRUBOŚCI DRZWI 68 MM (GRANDE PLUS)



www.setto.pl

Publikacja ta nie stanowi oferty w rozumieniu prawa i ma charakter jedynie informacyjny. Producent zastrzega sobie prawo do zmian i ulepszeń produktów podanych w niniejszym katalogu bez uprzedniego powiadomienia oraz zastrzega sobie prawo do błędów w druku. Kolory mogą odbiegać od rzeczywistości.

Wszystkie prawa autorskie zastrzeżone. Całkowite i częściowe kopiowanie i publikacja katalogów na stronach internetowych i innych środkach masowego przekazu zabroniona bez pisemnej zgody producenta.