

MISTRZOWSKA
JAKOŚĆ

KATALOG
PRODUKTÓW
2023 EDYCJA I

PRODUCENT DRZWI
ZEWNĘTRZNYCH
STAŁOWYCH

setto



DRZWI Z OŚCIEŻNICĄ TERMO
SPELNIAJĄ WYMAGANIA PROGRAMU
„CZYSZTE POWIETRZE”



DRZWI Z OŚCIEŻNICĄ ENERGO
SPELNIAJĄ WYMAGANIA PROGRAMU
„CZYSZTE POWIETRZE”





MISTRZOWSKA
JAKOŚĆ

Piękno i klasa

Marka drzwi zewnętrznych SETTO to połączenie piękna i klasy, zaprojektowana od podstaw i oferowana najbardziej wymagającym klientom od ponad 24 lat. Wysokie standardy estetyczne, funkcjonalność oraz bezpieczeństwo użytkowników drzwi SETTO są priorytetem, do którego odnoszą się wizje i działania naszych liderów, projektantów i wykonawców.

Tworzymy z myślą o ludziach

Tworzymy z myślą o ludziach, ich wyobrażeniach i potrzebach. W bogatej ofercie znajdują się propozycje współgrające z projektami architektonicznymi, w atrakcyjnych cenach. Przywiązujemy wielką wagę do materiałów, z których wykonane są drzwi marki SETTO, koncentrując się także na przydatnych i estetycznych detalach. Akcesoria takie jak naświetla, klamki, pochwyt, progi, wkładki, aplikacje INOX, NERO, GLASS **nowość**, SPIEK **nowość**, zdobią je, dodając całości jeszcze większej klasy i urody.

Bezpieczeństwo i spokojny sen

Spokojny sen naszych klientów w szerokim rozumieniu, ich bezpieczeństwo i zadowolenie pokrywają się w pełni z naszą ofertą, w której znajdziecie Państwo drzwi zewnętrzne stalowe, antywłamaniowe i przeciwpożarowe, przeznaczone do użytku w mieszkaniach, domach, budynkach przemysłowych i użyteczności publicznej. Stanowią one skuteczną ochronę przed zagrożeniami. W 2022 roku ofertę drzwi o zwiększonej odporności na włamanie klasy RC3 poszerzyliśmy o kolekcję Sicuro 68 RC3 44 dB **nowość**. To 5 modeli skrzydeł pełnych z aplikacjami INOX zamontowanymi po zewnętrznej bądź wewnętrznej stronie drzwi. Jakość produktów, z jakich wykonane zostały drzwi marki SETTO, zapewnia ich funkcjonalność i trwałość na długie lata. Odporne na wilgoć i warunki atmosferyczne, a w efekcie na korozję, solidne, w nowoczesnym designie spełniają potrzeby wymagających klientów, których troska o komfort, bezpieczeństwo rodziny oraz poczucie smaku zostaną usatysfakcjonowane.

Drzwi zewnętrzne SETTO dostępne w aktualnej ofercie nie są tzw. ostatnim słowem. Nasi projektanci, pracownicy i współpracownicy przygotowują już kolejne rozwiązania, które trafią w oczekiwania klientów, umacniając wizerunek tej marki jako konkurencyjnej na rynku pod względem jakości i ceny.



Dbłość o szczegół

Dbłość o szczegół wyraża się także w dźwięcznych nazwach kolekcji SETTO: SICURO 68 RC3 44 dB, GRANDE PLUS, GRANDE 68, GRANDE 68 PŁASKIE, MODERN, CLASSICO, J-TYTANIUM, J-PLATINIUM, JW3, JW4, LAKIEROWANE, ECO TECHNIC. Należą do nich drzwi jednoskrzydłowe (pełne i przeszklone, o szybach mlecznych, lustrzanych, typu reflex o odcieniu brązowym, a na specjalne zamówienie szybach przezroczystych, oraz za dodatkową opłatą grafitowych, czarnych i klasy P4, w grubościach 56 mm i 68 mm) oraz techniczne systemowe do zastosowania w firmach, magazynach, markietach, piwnicach wolnostojących domów, etc. Wykonane w interesującej, adekwatnej do zaprojektowanego budynku kolorystyce takiej jak: złoty dąb, antracyt, orzech, biały, wenge, winchester i mahoń, z możliwością wybrania ościeżnicy w kolorze czarnym.



SPIS TREŚCI

- 4 SICURO 68 RC3 44 dB **nowość**
jednoskrzydłowe płaskie
grubość 68 mm
- 8 GRANDE PLUS
jednoskrzydłowe płaskie
grubość 68 mm
- 23 GRANDE 68
jednoskrzydłowe tłoczone
grubość 68 mm
- 27 GRANDE 68 PŁASKIE
jednoskrzydłowe płaskie
grubość 68 mm
- 38 MODERN
jednoskrzydłowe tłoczone
grubość 56 mm
- 40 CLASSICO
jednoskrzydłowe płaskie
grubość 56 mm
- 45 J-TYTANIUM
jednoskrzydłowe tłoczone
grubość 56 mm
- 48 J-PLATINIUM
jednoskrzydłowe tłoczone
grubość 56 mm
- 49 JW3
jednoskrzydłowe tłoczone
grubość 56 mm
- 50 JW4
jednoskrzydłowe tłoczone
grubość 56 mm
- 51 LAKIEROWANE **nowość**
jednoskrzydłowe płaskie
grubość 56 mm
- 54 NAŚWIETLA
termo | solido
- 56 PRZESZKLENIA
KOLORYSTYKA
- 57 EI 30 | EI 60
przeciwpożarowe
i bezklasowe
- 58 ECO-TECHNIC
techniczne systemowe
grubość 41 mm
- 60 WYPOSAŻENIE
ZA DOPŁATĄ
- 64 WYMIARY RAMEK **nowość**
INOX i NERO
od strony przylgi

DRZWI 68 mm

KOLEKCJA: SICURO 68 RC3 44 dB

NOWOŚĆ

MISTRZOWSKA

JAKOŚĆ

setto

SICURO 68 RC3 44 dB

NOWOŚĆ

DRZWI ZEWNĘTRZNE WEWNĄTRZLOKALOWE

DRZWI O ZWIĘKSZONEJ ODPORNOŚCI NA WŁAMANIE RC3

INFORMACJE TECHNICZNE

SICURO 68 RC3 44 dB (68 mm)

DANE TECHNICZNE SKRZYDŁA DRZWIOWEGO

SKRZYDŁO	waga skrzydła pełnego w kg dla 90 cm	55
	grubość w mm	68 ± 1
	wypełnienie	wełna
	grubość blachy w mm	0,7
	rodzaj powłoki	okleina PVC
	bolce przeciwwyważeniowe	3
	przyłga (felc)	4-stronna
	grubość przyłgi w mm	15
	grubość wręgi w mm	53
	izolacyjność akustyczna	44 dB
ZAWIASY	rodzaj	trójdzielny
	powłoka	ocynk biały
	kłasa zawiasów	7
	ilość zawiasów	3
ZAMEK	listwowy 5-punktowy hakowy	

SICURO 68 RC3 44 dB (68 mm)

Rozmiar	Szerokość otworu w świetle ościeżnicy (cm)	Wysokość otworu w świetle ościeżnicy (cm)	Szerokość drzwi z ościeżnicą (cm)	Wysokość drzwi z ościeżnicą (cm)	Szerokość otworu w murze (cm)	Wysokość otworu w murze (cm)
80N	77,8	198	87,9	204,5	88,9	205,5
90	90	200	100	207	101	208

wymiary dla ościeżnicy metalowej

KONSTRUKCJA DRZWI

Skrzydło pełne Sicuro 68 RC3 44 dB wykonane jest w wersji przylgowej o grubości 68 mm ± 1 mm. Zewnętrzną powierzchnię wykonano z blachy pokrytej folią PVC. Powierzchnia dodatkowo zabezpieczona jest folią ochronną, którą należy zdjąć niezwłocznie po montażu drzwi. Wypełnienie termizolacyjne stanowi **wełna**. W skrzydle zamontowano ramiak drewniany osadzony wokół skrzydła.

Standardowo drzwi wyposażone są w zamek listwowy hakowy **Winkhaus**

o rozstawie 92 mm na wkładkę patentową klasy C. Skrzydło wyposażone jest w trzy bolce przeciwwyważeniowe. Istnieje możliwość skracania drzwi od 4,5 do 7 cm. Ościeżnica drzwi wykonana jest z kształtowników stalowych ocynkowanych, pokryta laminatem drewnopodobnym. Wysokiej jakości wciskana uszczelka w skrzydle i ościeżnicy zapewnia szczelność i cichą pracę drzwi. Skrzydło wykonane jest w systemie 4-stronnej przyłgi. Posiada 3 zawiasy trójdzielne.



GRUBOŚĆ SKRZYDŁA

68 mm



SZEROKOŚĆ SKRZYDŁA

80N

90 cm

44 dB
IZOLACYJNOŚĆ
AKUSTYCZNA



MOŻLIWOŚCI
SKRÓTU
7 cm



CENA SKRÓTU

150,00 NETTO
od 4,5 do 7 cm

WYPOSAŻENIE

STANDARDOWE



SICURO 68 RC3 44 dB NOWOŚĆ

DRZWI ZEWNĘTRZNE WEWNĄTRZLOKALOWE
DRZWI O ZWIĘKSZONEJ ODPORNOŚCI NA WŁAMANIE RC3

CENY obejmują skrzydło 80N, 90 cm

DOPLATA do aplikacji po drugiej stronie drzwi: 250,00 NETTO

MOŻLIWOŚCI SKRÓTU 7 cm **CENA SKRÓTU** 150,00 NETTO od 4,5 do 7 cm



CENA DRZWI Z PROGIEM I OKUCIEM

MODELE Z APLIKACJĄ **INOX** LUB **NERO** DO WYBORU

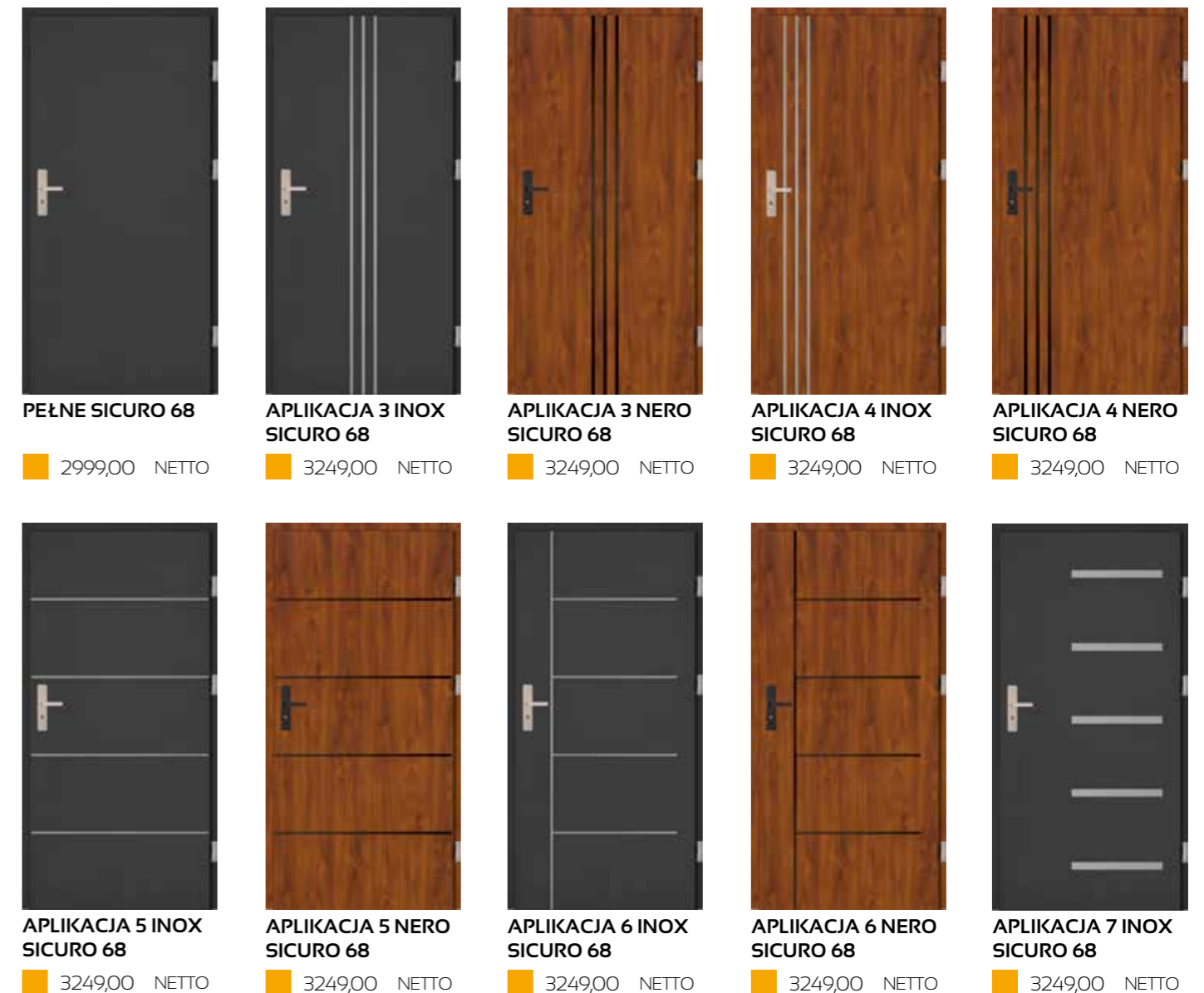
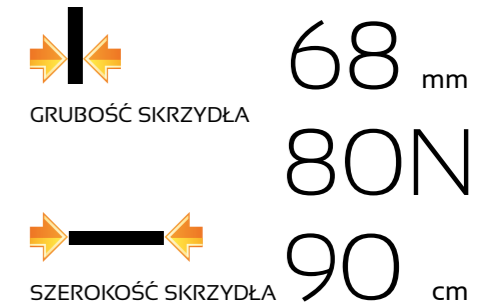

CENA OBEJMUJE APLIKACJE PO JEDNEJ STRONIE DRZWI

DRZWI 68 mm

KOLEKCJA: GRANDE PLUS

MISTRZOWSKA

JAKOŚĆ

setto

GRANDE PLUS

DRZWI JEDNOSKRZYDŁOWE PŁASKIE

DRZWI O ZWIĘKSZONEJ ODPORNOŚCI NA WŁAMANIE RC3



INFORMACJE TECHNICZNE

GRANDE PLUS (68 mm)

DANE TECHNICZNE SKRZYDŁA DRZWIOWEGO

SKRZYDŁO	waga skrzydła pełnego w kg dla 90 cm	41
	grubość w mm	68 ± 1
	wypełnienie	styropian
	grubość blachy w mm	0,7
	rodzaj powłoki	drewnopodobne
	bolce przeciwwyważeniowe	3
	przyłga (felc)	4-stronna
	grubość przyłgi w mm	19
	grubość wręgi w mm	49
	wsp. przenikalności cieplnej (z ościeżnicą metalową)	pełne U=1,1 W/(m²·K) przeszkłone U=1,4 W/(m²·K)
ZAWIASY	rodzaj	zawias trójdzielny
	powłoka	ocynk biały
	kłasa zawiasów	7
	ilość zawiasów	3
ZAMEK	zamek listwowy hakowy na wkładkę patentową	



GRUBOŚĆ SKRZYDŁA

68 mm



SZEROKOŚĆ SKRZYDŁA

90 cm

29 dB
IZOLACYJNOŚĆ
AKUSTYCZNA



1,0 W/(m²·K)
WSPÓŁCZYNNIK
CIEPŁA



UWAGA

Współczynnik izolacyjności akustycznej i przenikalności cieplnej dotyczy drzwi pełnych w pakiecie z ościeżnicą drewniano - aluminiową (tzw. ciepłą - ENERGO).

MOŻLIWOŚĆ
SKRÓTU
7 cm



CENA SKRÓTU

150,00 NETTO
od 4,5 do 7 cm

GRANDE PLUS (68 mm)

Rozmiar	Szerokość otworu w świetle ościeżnicy (cm)	Wysokość otworu w świetle ościeżnicy (cm)	Szerokość drzwi z ościeżnicą (cm)	Wysokość drzwi z ościeżnicą (cm)	Szerokość otworu w murze (cm)	Wysokość otworu w murze (cm)
90	90	200	100	207	102	208

wymiary dla ościeżnicy metalowej i ENERGO

90	90,5	200,5	102,5	208,5	104,5	209,5
----	------	-------	-------	-------	-------	-------

wymiary dla ościeżnicy TERMO

KONSTRUKCJA DRZWI

Skrzydło pełne lub przeszkłone GRANDE PLUS wykonane jest w wersji przylgowej o grubości 68 mm ± 1 mm. Zewnętrzną powierzchnię wykonano z blachy pokrytej folią PVC. Powierzchnia dodatkowo zabezpieczona jest folią ochronną, którą należy zdjąć niezwłocznie po montażu drzwi. Wypełnienie termoizolacyjne stanowi polistyren ekspandowany. W skrzydle zamontowano ramiak drewniany osadzony wokół skrzydła, oraz wzmocnienia w miejscu osadzenia zawiasów i zamków. Standardowo drzwi wyposażone są w zamek listwowy hakowy **Winkhaus** o rozstawie 92 mm na wkładkę patentową w rozmiarze 45/45. Skrzydło wyposażone jest w trzy bolce przeciwwyważeniowe. Istnieje możliwość skracania drzwi od 4,5 do 7 cm (w zależności od modelu). Ościeżnica drzwi wykonana jest z kształowników stalo-

wych ocynkowanych, pokryta laminatem drewnopodobnym. Istnieje możliwość dokupienia ościeżnicy **ENERGO** bądź **TERMO** (w zestawie komplet osłonek na zawiasy) **NOWOŚĆ**. Wysokiej jakości wciskana uszczelka w skrzydle i ościeżnicy zapewnia szczelność i cichą pracę drzwi. Skrzydła wykonane są w systemie 4-stronnej przyłgi, posiadają 3 zawiasy trójdzielne używane w drzwiach antywłamaniowych. Drzwi są przeznaczone do montażu w pomieszczeniach mieszkalnych, użyteczności publicznej i pomieszczeniach przemysłowych jako zewnętrzne. Drzwi są odporne na zniekształcenia, warunki pogodowe, mają wzmocnioną konstrukcję stalową, oraz zwiększoną odporność na wilgoć.

PRZESZKLENIA

Przeszklenia ozdobne z ramkami ze stali nierdzewnej INOX, struktura szczo-

tkowana. Charakteryzują się brakiem łączenia elementów w narożnikach, oraz brakiem zaślepek montażowych od strony wewnętrznej. Szyby MLECZNE, LUSTRZANE, typu REFLEX o odcieniu BRĄZOWYM, na specjalne zamówienie szyby PRZEZROCZYSTE, GRAFITOWE (za dopłatą), CZARNE (za dopłatą) i w opcji dodatkowej szyba klasy bezpieczeństwa P4 (za dodatkową opłatą dla każdego rodzaju przeszklenia). Przeszklenia Ceramic w szybach DIP i STEP wykonane w technologii ceramicznego druku cyfrowego utwardzane w procesie hartowania, zespolone w pakiecie ze szkłem przeciwsłonecznym (refleksyjnym).

Ramki INOX należy konserwować co pół roku specjalistycznym preparatem do czyszczenia i konserwacji stali nierdzewnej.

WYPOSAŻENIE



STANDARDOWE



GRANDE PLUS

DRZWI JEDNOSKRZYDŁOWE PŁASKIE DRZWI O ZWIĘKSZONEJ ODPORNOŚCI NA WŁAMANIE RC3

CENY w katalogu obejmują skrzydło 90 cm

DOPŁATA do szyb: grafit, czarna, klasy P4: 200,00 NETTO

MOŻLIWOŚĆ SKRÓTU 7 cm
CENA SKRÓTU 150,00 NETTO od 4,5 do 7 cm

UWAGA! WZORY Z APLIKACJAMI GLASS BLACK i SPIEK POSIADAJĄ PRZERWY TECHNOLOGICZNE 1-2 CM OD KRAWĘDZI SKRZYDŁA, KTÓRE ZAPOBIEGAJĄ EWENTUALNYM USZKODZENIOM APLIKACJI POWSTAŁYM PODCZAS PRODUKCJI, TRANSPORTU, MONTAŻU, EKSPLOATACJI.

DRZWI O ZWIĘKSZONEJ ODPORNOŚCI NA WŁAMANIE RC3 WEDŁUG NORMY PN-EN1627:2012. DOTYCZY DRZWI PEŁNYCH Z OŚCIEŻNICĄ METALOWĄ OTWIERANYCH DO WEWNĄTRZ Z ZASTOSOWANIEM OKUCI (KLAMKA, WKŁADKA) PRZEZNACZONYCH DO DANEJ KLASY.

DOPŁATA do ościeżnicy TERMO SKRZYDŁO 90 cm 899,00 NETTO
DOPŁATA do ościeżnicy ENERGO SKRZYDŁO 90 cm 639,00 NETTO

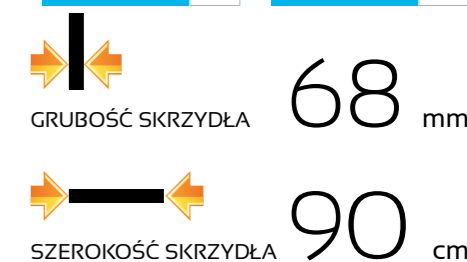

MODELE Z RAMKĄ INOX LUB NERO DO WYBORU

PRZESZKLENIA w modelach: SERPENTE PLUS REFLEX, MARCO PLUS REFLEX, VETRO PLUS REFLEX, ARCO PLUS REFLEX, ROMBO PLUS REFLEX występują tylko w wersji REFLEX BRĄZOWY.

CENA DRZWI Z PROGIEM I OKUCIEM

CENA DRZWI Z PROGIEM

DO CEN NALEŻY DOLICZYĆ PODATEK VAT

PEŁNE PLUS ■ 2389,00 NETTO ■ 2200,00 NETTO RC3 2660,00 NETTO	SERPENTE PLUS REFLEX ■ 2979,00 NETTO ■ 2790,00 NETTO	MARCO PLUS REFLEX ■ 3019,00 NETTO ■ 2830,00 NETTO	VETRO PLUS REFLEX ■ 3029,00 NETTO ■ 2840,00 NETTO	DARIO PLUS ■ 3059,00 NETTO ■ 2870,00 NETTO
DARIO UNO PLUS ■ 3059,00 NETTO ■ 2870,00 NETTO	PAOLO PLUS ■ 3169,00 NETTO ■ 2980,00 NETTO	PAOLO UNO PLUS ■ 3169,00 NETTO ■ 2980,00 NETTO	FABIO PLUS ■ 3269,00 NETTO ■ 3080,00 NETTO	FABIO PLUS DIP ■ 3469,00 NETTO ■ 3280,00 NETTO

WYPOSAŻENIE



ZAWIAS 3D



REGULACJA JĘZYKA

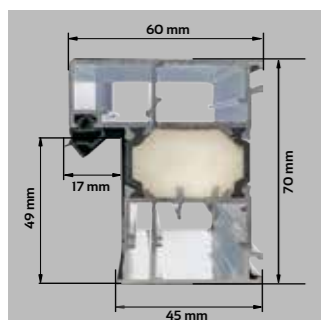

PRZEKRÓJ
OŚCIEŻNICY TERMO

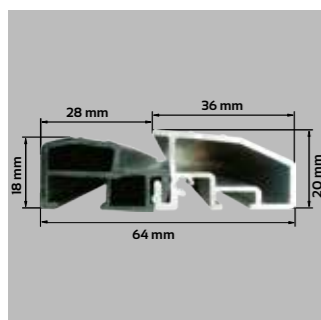

PRÓG ALUMINIOWY
Z WKŁADKĄ
TERMICZNĄ



ZA DOPŁATĄ

POLECAMY OŚCIEŻNICA TERMO

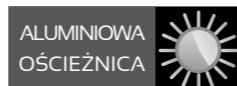

Ościeżnica aluminiowa TERMO 68 mm, wypełniona materiałem izolacyjnym, pokryta okleiną PVC w kolorze skrzydła, zawias 3D, próg termiczny.

DOPŁATA do ościeżnicy TERMO
Skrzydło 90 cm
899,00 NETTO



DOSTĘPNE KOLORY



ZŁOTY DĄB ORZECH

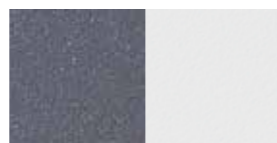

ANTRACYT BIAŁY



CZARNY

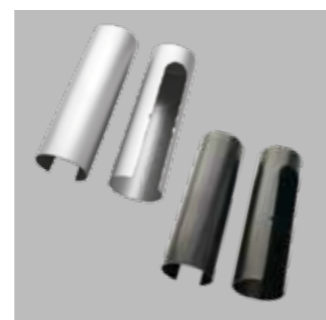

OSŁONKI
NA ZAWIASY

WYPOSAŻENIE



ZAWIAS
TRÓJDZIELNY



ZACZEP
Z REGULACJĄ JĘZYKA

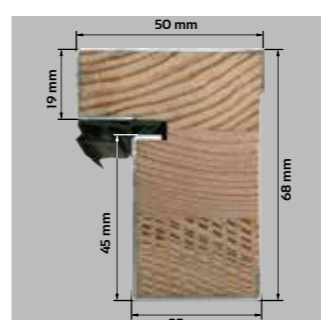

PRZEKRÓJ
OŚCIEŻNICY ENERGO

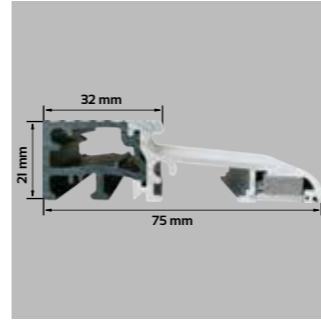

PRÓG ENERGO
Z WKŁADKĄ
TERMICZNĄ



ZA DOPŁATĄ

POLECAMY OŚCIEŻNICA ENERGO



Ościeżnica drewniano-aluminiowa ENERGO 68 mm wykonana jest z drewna klejonego sosnowego, pokryta kształtownikiem aluminiowym oklejonym okleiną PVC w kolorze skrzydła, zawias trójdzielny, próg z wkładką termiczną.

DOPŁATA do ościeżnicy ENERGO
Skrzydło 90 cm
639,00 NETTO



DOSTĘPNE KOLORY



ZŁOTY DĄB ORZECH

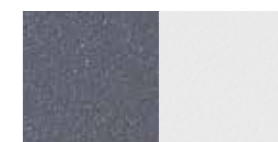

ANTRACYT BIAŁY



PRZEKRÓJ SKRZYDŁA
Z OŚCIEŻNICĄ ENERGO

GRANDE PLUS

DRZWI JEDNOSKRZYDŁOWE PŁASKIE
DRZWI O ZWIĘKSZONEJ ODPORNOŚCI NA WŁAMANIE RC3

CENY w katalogu obejmują skrzydło 90 cm

DOPLATA do szyb: grafit, czarna, klasy P4: 200,00 NETTO



CENA SKRÓTU
150,00 NETTO
od 4,5 do 7 cm



DOPLATA do ościeżnicy ENERGO
SKRZYDŁO 90 cm
639,00 NETTO

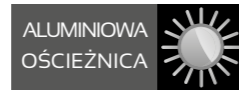

DOPLATA do ościeżnicy TERMO
SKRZYDŁO 90 cm
899,00 NETTO

OŚCIEŻNICA TERMO ALUMINIOWA OŚCIEŻNICA POLECAMY	OŚCIEŻNICA ENERGO CIEPŁA OŚCIEŻNICA POLECAMY
<small>DRZWI Z OŚCIEŻNICĄ TERMO OPŁACANE WYKONANIEM STYCZNIAMI „CZYSTE POWIETRZE”</small>	<small>DRZWI Z OŚCIEŻNICĄ ENERGO OPŁACANE WYKONANIEM STYCZNIAMI „CZYSTE POWIETRZE”</small>

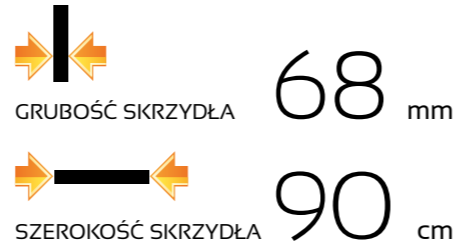

MODELE Z RAMKĄ INOX LUB NERO DO WYBORU

PRZESZKLENIA w modelach: SERPENTE PLUS REFLEX, MARCO PLUS REFLEX, VETRO PLUS REFLEX, ARCO PLUS REFLEX, ROMBO PLUS REFLEX występują tylko w wersji REFLEX BRAZOWY

FABIO UNO PLUS
3269,00 NETTO
3080,00 NETTO

RAFFAELLO PLUS
3269,00 NETTO
3080,00 NETTO

RAFFAELLO UNO PLUS
3269,00 NETTO
3080,00 NETTO



IVO PLUS
3319,00 NETTO
3130,00 NETTO



IVO UNO PLUS
3319,00 NETTO
3130,00 NETTO



MATTEO PLUS
3319,00 NETTO
3130,00 NETTO



MATTEO UNO PLUS
3319,00 NETTO
3130,00 NETTO



ANGELO PLUS
3319,00 NETTO
3130,00 NETTO



ARMANDO PLUS
3319,00 NETTO
3130,00 NETTO



LUCIANO UNO PLUS
3319,00 NETTO
3130,00 NETTO



VALENTINO PLUS
3319,00 NETTO
3130,00 NETTO



VALENTINO UNO PLUS
3319,00 NETTO
3130,00 NETTO



ROMBO PLUS REFLEX
3319,00 NETTO
3130,00 NETTO

CENA DRZWI Z PROGIEM I OKUCIEM

CENA DRZWI Z PROGIEM

DO CEN NALEŻY DOLICZYĆ PODATEK VAT



ANTONIO PLUS
3269,00 NETTO
3080,00 NETTO



ARCO PLUS REFLEX
3309,00 NETTO
3120,00 NETTO



MARCELLO PLUS
3319,00 NETTO
3130,00 NETTO



MARCELLO UNO PLUS
3319,00 NETTO
3130,00 NETTO



ALFREDO PLUS
3319,00 NETTO
3130,00 NETTO



LEONARDO PLUS
3319,00 NETTO
3130,00 NETTO



LEONARDO PLUS DIP
3519,00 NETTO
3330,00 NETTO



SERGIO PLUS
3319,00 NETTO
3130,00 NETTO



SERGIO PLUS DIP
3519,00 NETTO
3330,00 NETTO



SERGIO UNO PLUS
3319,00 NETTO
3130,00 NETTO

GRANDE PLUS

DRZWI JEDNOSKRZYDŁOWE PŁASKIE
DRZWI O ZWIĘKSZONEJ ODPORNOŚCI NA WŁAMANIE RC3

CENY w katalogu obejmują skrzydło 90 cm

DOPLATA do szyb: grafit, czarna, klasy P4: 200,00 NETTO



CENA SKRÓTU
150,00 NETTO
od 4,5 do 7 cm



DOPLATA do ościeżnicy ENERGO
SKRZYDŁO 90 cm
639,00 NETTO

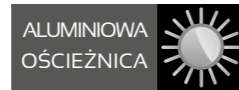

DOPLATA do ościeżnicy TERMO
SKRZYDŁO 90 cm
899,00 NETTO

MARO PLUS
3319,00 NETTO
3130,00 NETTO

OŚCIEŻNICA TERMO ALUMINIOWA OŚCIEŻNICA POLECAMY DRZWI Z OŚCIEŻNICĄ TERMO OPRACOWANE WYKONANE W STANIE "CZYSZTE POWIETRZE"	OŚCIEŻNICA ENERGO CIEPŁA OŚCIEŻNICA POLECAMY DRZWI Z OŚCIEŻNICĄ ENERGO OPRACOWANE WYKONANE W STANIE "CZYSZTE POWIETRZE"
--	--

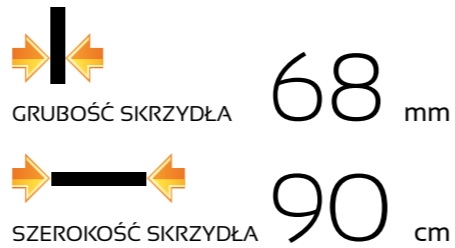

MODELE Z RAMKĄ INOX LUB NERO DO WYBORU

PRZESZKLENIA w modelach: SERPENTE PLUS REFLEX, MARCO PLUS REFLEX, VETRO PLUS REFLEX, ARCO PLUS REFLEX, ROMBO PLUS REFLEX występują tylko w wersji REFLEX BRĄZOWY



RINO PLUS
3319,00 NETTO
3130,00 NETTO



DIEGO PLUS
3319,00 NETTO
3130,00 NETTO

CENA DRZWI Z PROGIEM I OKUCIEM

CENA DRZWI Z PROGIEM

DO CEN NALEŻY DOLICZYĆ PODATEK VAT

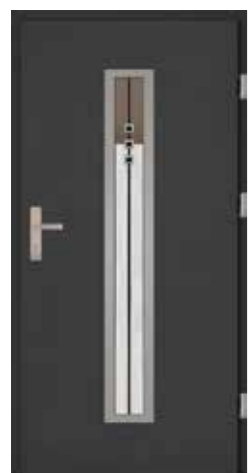

DIEGO PLUS DIP
3519,00 NETTO
3330,00 NETTO



RICARDO PLUS
3379,00 NETTO
3190,00 NETTO



RICARDO PLUS DIP
3579,00 NETTO
3390,00 NETTO



ENRICO PLUS
3449,00 NETTO
3260,00 NETTO



ENRICO PLUS DIP
3649,00 NETTO
3460,00 NETTO



LORENZO PLUS
3449,00 NETTO
3260,00 NETTO



LORENZO PLUS DIP
3649,00 NETTO
3460,00 NETTO



AUGUSTO UNO PLUS
3449,00 NETTO
3260,00 NETTO



CARLO PLUS NERO
3449,00 NETTO
3260,00 NETTO



ALBERTO PLUS
3699,00 NETTO
3510,00 NETTO



FABIO STEP PLUS
3749,00 NETTO
3560,00 NETTO



FRANCESCO STEP PLUS
4249,00 NETTO
4060,00 NETTO

Aplikacje 8-14 do wyboru w wersji GLASS BLACK bądź SPIEK (NERO/TAN).

APLIKACJE GLASS BLACK
wykonane są z czarnego szkła lacobel o grubości 4 mm.

APLIKACJE SPIEK
wykonane są z naturalnego kamienia na podkładzie z włókna szklanego o grubości 1,5 do 2 mm (patrz str. 56).

APLIKACJE GLASS BLACK I SPIEK W TEJ SAMEJ CENIE.



APLIKACJA 8 PLUS
2989,00 NETTO
2800,00 NETTO



APLIKACJA 9 PLUS
2989,00 NETTO
2800,00 NETTO



APLIKACJA 10 PLUS
2989,00 NETTO
2800,00 NETTO



APLIKACJA 11 PLUS
2989,00 NETTO
2800,00 NETTO



APLIKACJA 12 PLUS
2989,00 NETTO
2800,00 NETTO



APLIKACJA 13 PLUS
2989,00 NETTO
2800,00 NETTO



APLIKACJA 14 PLUS
2989,00 NETTO
2800,00 NETTO

CENA OBEJMUJE APLIKACJE NA DWÓCH STRONACH DRZWI

DRZWI 68 mm

KOLEKCJA: GRANDE 68, GRANDE 68 PŁASKIE

MISTRZOWSKA

JAKOŚĆ

setto

GRANDE 68, GRANDE 68 PŁASKIE

DRZWI O ZWIĘKSZONEJ ODPORNOŚCI NA WŁAMANIE RC2

INFORMACJE TECHNICZNE

GRANDE 68, GRANDE 68 PŁASKIE (68mm)

DANE TECHNICZNE SKRZYDŁA DRZWIOWEGO

SKRZYDŁO	waga skrzydła pełnego w kg dla 90 cm	26,5 - 28,5
	grubość w mm	68 ± 1
	wypełnienie	styropian $\lambda = 0,04 \text{ W}/(\text{m}^2\cdot\text{K})$
	grubość blachy w mm	0,5 - 0,7
	rodzaj powłoki	drewnopodobne
	bolce przeciwwyważeniowe	3
	przyłga (felc)	4-stronna
	grubość przyłgi w mm	15
ZAWIASY	grubość wręgi w mm	53
	wsp. przenikalności cieplnej	pełne $U=1,1 \text{ W}/(\text{m}^2\cdot\text{K})$ przeszkłone $U=1,4 \text{ W}/(\text{m}^2\cdot\text{K})$
ZAMKI	rodzaj	zawias trójdzielnny
	powłoka	ocynk biały
	kłasa zawiasów	7
ZAMKI	ilość zawiasów	3
	podstawowy 3-bolcowy	zamek na wkładkę patentową
ZAMKI	dodatkowy 3-bolcowy	zamek na wkładkę patentową

GRANDE 68, GRANDE 68 PŁASKIE (68 mm)

Rozmiar	Szerokość otworu w świetle ościeżnicy (cm)	Wysokość otworu w świetle ościeżnicy (cm)	Szerokość drzwi z ościeżnicą (cm)	Wysokość drzwi z ościeżnicą (cm)	Szerokość otworu w murze (cm)	Wysokość otworu w murze (cm)
80N	78	198	88	205	90	206
90	90	200	100	207	102	208
100	100	200	110	207	112	208

wymiary dla ościeżnicy metalowej i ENERGO

80N	78,5	198,5	90,5	206,5	92,5	207,5
90	90,5	200,5	102,5	208,5	104,5	209,5
100	100,5	200,5	112,5	208,5	114,5	209,5

wymiary dla ościeżnicy TERMO

KONSTRUKCJA DRZWI

Skrzydło pełne lub przeszkłone GRANDE 68, GRANDE 68 PŁASKIE wykonane jest w wersji przylgowej o grubości 68 mm ± 1 mm. Zewnętrzną powierzchnię wykonano z najwyższej jakości blachy cynkowanej ogniowo pokrytej folią PVC. Powierzchnia dodatkowo zabezpieczona jest folią ochronną, którą należy zdjąć niezwłocznie po montażu drzwi. Wypełnienie termoizolacyjne stanowi polistyren ekspandowany. W skrzydle zamontowano ramiak drewniany osadzony wokół skrzydła, oraz wzmocnienia w miejscu osadzenia zawiasów i zamków. Standardowo drzwi wyposażone są w dwa zamki trójbolcowe na wkładkę patentową w rozmiarze 40/50. Skrzydło wyposażone jest w bolce przeciwwyważeniowe. Istnieje możliwość skrócenia drzwi od 4,5 do 7 cm (w zależności od modelu). Ościeżnica drzwi wykonana jest z kształtowników stalowych

ocynkowanych, pokryta okleiną PVC. Istnieje możliwość dokupienia ościeżnicy TERMO (w zestawie komplet osłonek na zawiasy) **NOWOŚĆ** bądź ENERGO. Wysokiej jakości wciskana uszczelka w skrzydle i ościeżnicy zapewnia szczelność i cichą pracę drzwi. Skrzydła wykonane są w systemie 4-stronnej przyłgi, posiadają 3 zawiasy trójdzielnne używane w drzwiach antywłamaniowych. Drzwi są przeznaczone do montażu w pomieszczeniach mieszkalnych, użyteczności publicznej i pomieszczeniach przemysłowych jako zewnętrzne. Drzwi są odporne na zniekształcenia, warunki pogodowe, mają wzmocnioną konstrukcję stalową, oraz zwiększoną odporność na wilgoć.

PRZESZKLENIA

Przeszklenia ozdobne z ramkami ze stali nierdzewnej INOX, struktura szczo-

OŚCIEŻNICA

TERMO

ALUMINIOWA OŚCIEŻNICA

POLECAMY

DRZWI Z OŚCIEŻNICĄ TERMO
OPRACOWANIE WYKONANE PRZECIWNIE
„CZYSZCIE POWIETRZE”

OŚCIEŻNICA

ENERGO

CIĘPŁA OŚCIEŻNICA

POLECAMY

DRZWI Z OŚCIEŻNICĄ ENERGO
OPRACOWANIE WYKONANE PRZECIWNIE
„CZYSZCIE POWIETRZE”



GRUBOŚĆ SKRZYDŁA

68 mm



SZEROKOŚĆ SKRZYDŁA
w zależności od wybranej kolekcji:

80N,
90, 100 cm

29 dB

IZOLACYJNOŚĆ
AKUSTYCZNA



1,0 $\text{W}/(\text{m}^2\cdot\text{K})$
WSPÓŁCZYNNIK
CIEPŁA



UWAGA

Współczynnik izolacji akustycznej i przenikalności cieplnej dotyczy drzwi pełnych w pakiecie z ościeżnicą drewniano - aluminiową (tzw. ciepłą - ENERGO).

MOŻLIWOŚCI
SKRÓTU
7 cm



CENA SKRÓTU

150,00 NETTO
od 4,5 do 7 cm

rowana oraz malowana proszkowo. Charakteryzują się brakiem łączenia elementów w narożnikach, oraz brakiem zaślepek montażowych od strony wewnętrznej. Szyby MLECZNE, LUSTRZANE, typu REFLEX o odcieniu BRĄZO-WYM, na specjalne zamówienie szyby PRZEZROCZYSTE, GRAFITOWE (za dopłatą), CZARNE (za dopłatą) i w opcji dodatkowej szyba klasy bezpieczeństwa P4 (za dodatkową opłatą dla każdego rodzaju przeszklenia). Przeszklenia Ceramic w szybach DIP wykonane w technologii ceramicznego druku cyfrowego utwardzane w procesie hartowania, zespolone w pakiecie ze szkłem przeciwsłonecznym (refleksyjnym).

Ramki INOX należy konserwować co pół roku specjalistycznym preparatem do czyszczenia i konserwacji stali nierdzewnej.

WYPOSAŻENIE

1,1 W/(m²·K)
WSPÓŁCZYNNIK
CIEPŁA (pełne)

1,4 W/(m²·K)
WSPÓŁCZYNNIK
CIEPŁA (przeszklone)

STANDARDOWE



WYPOSAŻENIE

1,1 W/(m²·K)
WSPÓŁCZYNNIK
CIEPŁA (pełne)

1,2 W/(m²·K)
WSPÓŁCZYNNIK
CIEPŁA (przeszklone)

ZA DOPŁATĄ

POLECAMY OŚCIEŻNICA TERMO

ALUMINIOWA
OŚCIEŻNICA

Ościeżnica aluminiowa TERMO 68 mm, wypełniona materiałem izolacyjnym, pokryta okleiną PVC w kolorze skrzydła, zawias 3D, próg termiczny.

DOPŁATA do ościeżnicy TERMO SKRZYDŁO 80, 90 cm
899,00 NETTO

DOPŁATA do ościeżnicy TERMO SKRZYDŁO 100 cm
1100,00 NETTO

DRZWI Z OŚCIEŻNICĄ TERMO SPEŁNIJĄ WYMAGANIA PROGRAMU „CZYSTE POWIETRZE”

DOSTĘPNE KOLORY

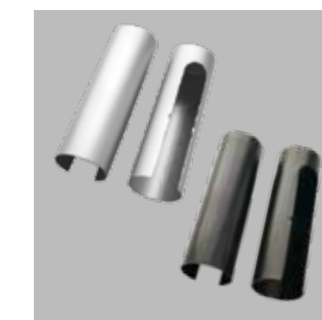

OSŁONKI
NA ZAWIASY



ZAWIAS 3D



REGULACJA JĘZYKA

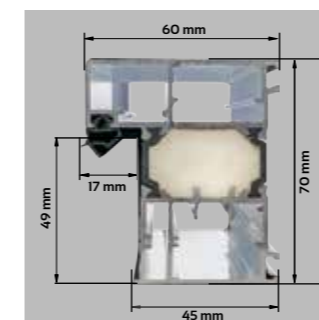

PRZEKRÓJ
OŚCIEŻNICY TERMO

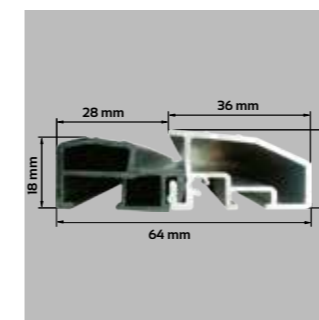

PRÓG ALUMINIOWY
Z WKŁADKĄ
TERMICZNĄ

WYPOSAŻENIE



ZAWIAS TRÓJDZIELNY



ZACZEP Z REGULACJĄ JĘZYKA

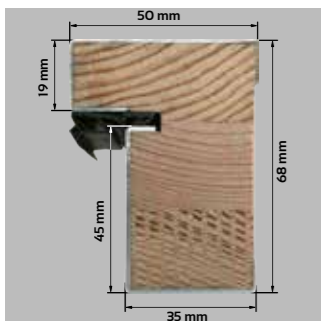

PRZEKRÓJ OŚCIEŻNICY ENERGO

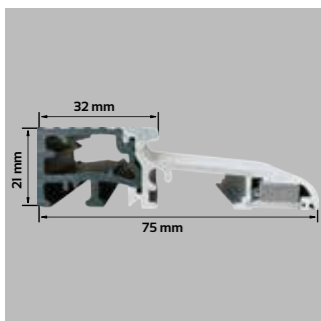

PRÓG ENERGO Z WKŁADKĄ TERMICZNĄ



ZA DOPŁATĄ

POLECAMY OŚCIEŻNICA ENERGO



Ościeżnica drewniano-aluminiowa ENERGO 68 mm wykonana jest z drewna klejonego sosnowego, pokryta kształtownikiem aluminiowym oklejonym okleiną PVC w kolorze skrzydła, zawias trójdzielny, próg z wkładką termiczną.

DOPŁATA do ościeżnicy ENERGO SKRZYDŁO 80, 90 cm
589,00 NETTO

DOPŁATA do ościeżnicy ENERGO SKRZYDŁO 100 cm
789,00 NETTO

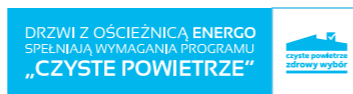

DOSTĘPNE KOLORY



ZŁOTY DĄB ORZECH



ANTRACYT BIAŁY



PRZEKRÓJ SKRZYDŁA Z OŚCIEŻNICĄ ENERGO

GRANDE 68

DRZWI JEDNOSKRZYDŁOWE TŁOCZONE
DRZWI O ZWIĘKSZONEJ ODPORNOŚCI NA WŁAMANIE RC2

CENY w katalogu obejmują skrzydło 80 i 90 cm

DOPŁATA do drzwi 100 cm: 250,00 NETTO
DOPŁATA do szyb: grafit, czarna, klasy P4: 200,00 NETTO

DRZWI O ZWIĘKSZONEJ ODPORNOŚCI NA WŁAMANIE RC2 WEDŁUG NORMY PN-EN1627:2012. DOTYCZY DRZWI PEŁNYCH Z OŚCIEŻNICĄ METALOWĄ OTWIERANYCH NA ZEWNĄTRZ Z ZASTOSOWANIEM OKUC (KŁAMKA, ROZETA, WKŁADKA), PRZEZNACZONYCH DO DANEJ KLASY.



ZŁOTY DĄB ORZECH BIAŁY

Przeszklenia w modelach: SERPENTE 68 REFLEX, VETRO 68 REFLEX, MARCO 68 REFLEX, ARCO 68 REFLEX, ROMBO 68 REFLEX występują tylko w wersji REFLEX BRĄZOWY

MOŻLIWOŚCI SKRÓTU 7 cm
CENA SKRÓTU 150,00 NETTO od 4,5 do 7 cm



ANTRACYT WINCHESTER do wyczerpania zapasów



GRUBOŚĆ SKRZYDŁA 68 mm

SZEROKOŚĆ SKRZYDŁA

80N, 90, 100 cm
PŁYTKO TŁOCZONE
GŁĘBOKO TŁOCZONE

CENA DRZWI Z PROGIEM I OKUCIEM

CENA DRZWI Z PROGIEM

DO CEN NALEŻY DOLICZYĆ PODATEK VAT

WI6 PEŁNE 68	SERPENTE 68 REFLEX	VETRO 68 REFLEX	MARCO 68 REFLEX	DARIO 68
2169,00 NETTO	2749,00 NETTO	2799,00 NETTO	2799,00 NETTO	2839,00 NETTO
1895,00 NETTO	2475,00 NETTO	2525,00 NETTO	2525,00 NETTO	2565,00 NETTO
RC2 2415,00 NETTO				

DARIO 68 NERO	DARIO UNO 68	RAFFAELLO 68	RAFFAELLO UNO 68	PAOLO 68
2839,00 NETTO	2839,00 NETTO	2839,00 NETTO	2839,00 NETTO	2849,00 NETTO
2565,00 NETTO	2565,00 NETTO	2565,00 NETTO	2565,00 NETTO	2575,00 NETTO

GRANDE 68

DRZWI JEDNOSKRZYDŁOWE TŁOCZONE

DRZWI O ZWIĘKSZONEJ ODPORNOŚCI NA WŁAMANIE RC2

CENY w katalogu obejmują skrzydło 80 i 90 cm

DOPLATA do drzwi 100 cm: 250,00 NETTO

DOPLATA do szyb: grafit, czarna, klasy P4: 200,00 NETTO



do wyczerpania zapasów



CENA SKRÓTU
150,00 NETTO
od 4,5 do 7 cm



DOPLATA do ościeżnicy ENERGO
SKRZYDŁO 80, 90 cm
589,00 NETTO

SKRZYDŁO 100 cm
789,00 NETTO

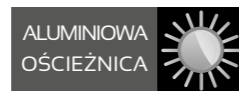

DOPLATA do ościeżnicy TERMO
SKRZYDŁO 80, 90 cm
899,00 NETTO

SKRZYDŁO 100 cm
1100,00 NETTO

PAOLO 68 NERO
■ 2849,00 NETTO
■ 2575,00 NETTO

MODELE Z RAMKĄ INOX LUB NERO DO WYBORU



PŁYTKO TŁOCZONE
GŁĘBOKO TŁOCZONE



PAOLO 68 UNO
■ 2849,00 NETTO
■ 2575,00 NETTO



ANTONIO 68
■ 3039,00 NETTO
■ 2765,00 NETTO



FABIO UNO 68
■ 3039,00 NETTO
■ 2765,00 NETTO



ARMANDO 68
■ 3089,00 NETTO
■ 2815,00 NETTO



ANGELO 68
■ 3089,00 NETTO
■ 2815,00 NETTO



RINO 68
■ 3089,00 NETTO
■ 2815,00 NETTO



ARCO 68 REFLEX
■ 3089,00 NETTO
■ 2815,00 NETTO

do wyczerpania zapasów



DIEGO 68
■ 3089,00 NETTO
■ 2815,00 NETTO



DIEGO 68 DIP
■ 3289,00 NETTO
■ 3015,00 NETTO



ROMBO 68 REFLEX
■ 3099,00 NETTO
■ 2825,00 NETTO



RICARDO 68
■ 3159,00 NETTO
■ 2885,00 NETTO



RICARDO 68 DIP
■ 3359,00 NETTO
■ 3085,00 NETTO

■ CENA DRZWI Z PROGIEM I OKUCIEM

■ CENA DRZWI Z PROGIEM

DO CEN NALEŻY DOLICZYĆ PODATEK VAT



LEONARDO 68
■ 3039,00 NETTO
■ 2765,00 NETTO



LEONARDO 68 DIP
■ 3239,00 NETTO
■ 2965,00 NETTO



FABIO 68
■ 3039,00 NETTO
■ 2765,00 NETTO



FABIO 68 DIP
■ 3239,00 NETTO
■ 2965,00 NETTO



FABIO 68 DIP NERO
■ 3239,00 NETTO
■ 2965,00 NETTO



MARIO 68
■ 3219,00 NETTO
■ 2945,00 NETTO



LORENZO 68 NERO
■ 3219,00 NETTO
■ 2945,00 NETTO



LORENZO 68 DIP
■ 3419,00 NETTO
■ 3145,00 NETTO



ENRICO 68
■ 3219,00 NETTO
■ 2945,00 NETTO



ENRICO 68 DIP
■ 3419,00 NETTO
■ 3145,00 NETTO

GRANDE 68

DRZWI JEDNOSKRZYDŁOWE TŁOCZONE
DRZWI O ZWIĘKSZONEJ ODPORNOŚCI NA WŁAMANIE RC2

CENY w katalogu obejmują skrzydło 90 cm

MOŻLIWOŚCI SKRÓTU 7 cm

CIĘPŁA OŚCIEŻNICA

DOPŁATA DO OŚCIEŻNICY ENERGO SKRZYDŁO 90 CM 589,00 NETTO

CENA SKRÓTU 150,00 NETTO od 4,5 do 7 cm

ALUMINIOWA OŚCIEŻNICA

DOPŁATA DO OŚCIEŻNICY TERMO SKRZYDŁO 90 CM 899,00 NETTO



DRZWI O ZWIĘKSZONEJ ODPORNOŚCI NA WŁAMANIE RC2 WEDŁUG NORMY PN-EN1627:2012 DOTYCZY DRZWI PEŁNYCH Z OŚCIEŻNICĄ METALOWĄ, OTWIERANYCH NA ZEWNĄTRZ Z ZASTOSOWANIEM OKUCI (KLAMKA, ROZETA, WKŁADKA), PRZEZNACZONYCH DO DANEJ KLASY.

OŚCIEŻNICA TERMO ALUMINIOWA OŚCIEŻNICA POLECAMY	OŚCIEŻNICA ENERGO CIĘPŁA OŚCIEŻNICA POLECAMY
DRZWI Z OŚCIEŻNICĄ TERMO OPRACOWANE W SYSTEMIE "CZYSZCIE POWIETRZE"	DRZWI Z OŚCIEŻNICĄ ENERGO OPRACOWANE W SYSTEMIE "CZYSZCIE POWIETRZE"

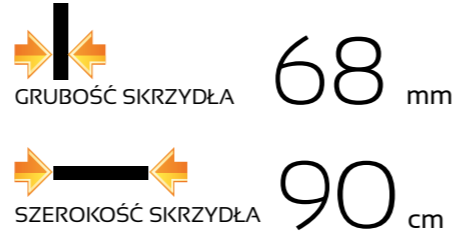

CENA DRZWI Z PROGIEM I OKUCIEM

CENA DRZWI Z PROGIEM

DO CEN NALEŻY DOLICZYĆ PODATEK VAT



W3 PEŁNE 68
2169,00 NETTO RC2 2415,00 NETTO
1895,00 NETTO



W3 68 J
2499,00 NETTO
2225,00 NETTO



W3 68 L1
2499,00 NETTO
2225,00 NETTO



W3 68 L2
2569,00 NETTO
2295,00 NETTO

ROZMIAR: 90
GŁĘBOKO TŁOCZONE

GRANDE 68 PŁASKIE

DRZWI JEDNOSKRZYDŁOWE PŁASKIE
DRZWI O ZWIĘKSZONEJ ODPORNOŚCI NA WŁAMANIE RC2

CENY w katalogu obejmują skrzydło 80 i 90 cm

DOPŁATA do szyb: grafit, czarna, klasy P4: 200,00 NETTO

MOŻLIWOŚCI SKRÓTU 7 cm CENA SKRÓTU 150,00 NETTO od 4,5 do 7 cm



UWAGA! WZORY Z APLIKACJAMI GLASS BLACK I SPIEK POSIADAJĄ PRZERWY TECHNOLOGICZNE 1-2 CM OD KRAWĘDZI SKRZYDŁA, KTÓRE ZAPOBIEGAJĄ EWENTUALNYM USZKODZENIOM APLIKACJI POWSTAŁYM PODCZAS PRODUKCJI, TRANSPORTU, MONTAŻU, EKSPLOATACJI.

DRZWI O ZWIĘKSZONEJ ODPORNOŚCI NA WŁAMANIE RC2 WEDŁUG NORMY PN-EN1627:2012 DOTYCZY DRZWI PEŁNYCH Z OŚCIEŻNICĄ METALOWĄ, OTWIERANYCH NA ZEWNĄTRZ Z ZASTOSOWANIEM OKUCI (KLAMKA, ROZETA, WKŁADKA), PRZEZNACZONYCH DO DANEJ KLASY.

DOPŁATA do ościeżnicy TERMO SKRZYDŁO 80, 90 cm 899,00 NETTO

DOPŁATA do ościeżnicy ENERGO SKRZYDŁO 80, 90 cm 589,00 NETTO



KOLOR WINCHESTER TYLKO DLA SKRZYDEŁ Z RAMKĄ INOX I NERO Z OŚCIEŻNICĄ METALOWĄ I TERMO SZEROKOŚĆ 80, 90 cm

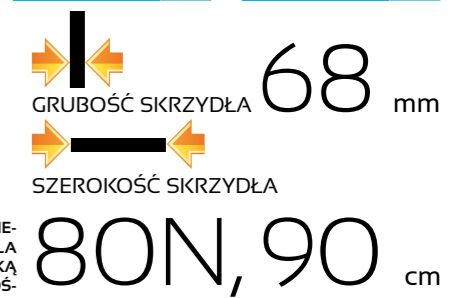

MODELE Z RAMKĄ INOX LUB NERO DO WYBORU

PRZESZKLENIA w modelach: SERPENTE REFLEX PŁASKIE, MARCO REFLEX PŁASKIE, VETRO REFLEX PŁASKIE, ARCO REFLEX PŁASKIE, ROMBO REFLEX PŁASKIE występują tylko w wersji REFLEX BRĄZOWY

CENA DRZWI Z PROGIEM I OKUCIEM

CENA DRZWI Z PROGIEM

DO CEN NALEŻY DOLICZYĆ PODATEK VAT



PEŁNE PŁASKIE
2169,00 NETTO
1895,00 NETTO
RC2 2415,00 NETTO



SERPENTE REFLEX PŁASKIE
2749,00 NETTO
2475,00 NETTO



MARCO REFLEX PŁASKIE
2799,00 NETTO
2525,00 NETTO



VETRO REFLEX PŁASKIE
2799,00 NETTO
2525,00 NETTO



DARIO PŁASKIE
2839,00 NETTO
2565,00 NETTO



DARIO UNO PŁASKIE
2839,00 NETTO
2565,00 NETTO



PAOLO PŁASKIE
2839,00 NETTO
2565,00 NETTO



PAOLO UNO PŁASKIE
2839,00 NETTO
2565,00 NETTO



FABIO PŁASKIE
3039,00 NETTO
2765,00 NETTO



FABIO UNO PŁASKIE
3039,00 NETTO
2765,00 NETTO

GRANDE 68 PŁASKIE

DRZWI JEDNOSKRZYDŁOWE PŁASKIE

DRZWI O ZWIĘKSZONEJ ODPORNOŚCI NA WŁAMANIE RC2

CENY w katalogu obejmują skrzydło 80 i 90 cm

DOPLATA do szyb: grafit, czarna, łlasy P4: 200,00 NETTO



CENA SKRÓTU
150,00 NETTO
od 4,5 do 7 cm



DOPLATA do ościeżnicy ENERGO
SKRZYDŁO 80, 90 cm
589,00 NETTO



DOPLATA do ościeżnicy TERMO
SKRZYDŁO 80, 90 cm
899,00 NETTO

FABIO DIP NERO PŁASKIE
3239,00 NETTO
2965,00 NETTO

CENA DRZWI Z PROGIEM

OŚCIEŻNICA TERMO ALUMINIOWA OŚCIEŻNICA POLECAMY DRZWI Z OŚCIEŻNICĄ TERMO SPŁYNIAJĄCĄ WYKORZYSTUJĄCĄ TECHNOLOGIĘ „CZYSZTE POWIETRZE”	OŚCIEŻNICA ENERGO CIEPŁA OŚCIEŻNICA POLECAMY DRZWI Z OŚCIEŻNICĄ ENERGO SPŁYNIAJĄCĄ WYKORZYSTUJĄCĄ TECHNOLOGIĘ „CZYSZTE POWIETRZE”
--	--

GRUBOŚĆ SKRZYDŁA **68 mm**

SZEROKOŚĆ SKRZYDŁA
80N, 90 cm

MODELE Z RAMKĄ INOX LUB NERO DO WYBORU



RAFFAELLO PŁASKIE
2839,00 NETTO
2565,00 NETTO



RAFFAELLO UNO PŁASKIE
2839,00 NETTO
2565,00 NETTO

DO CEN NALEŻY DOLICZYĆ PODATEK VAT



SERGIO DIP PŁASKIE
3299,00 NETTO
3025,00 NETTO



SERGIO UNO PŁASKIE
3099,00 NETTO
2825,00 NETTO



ROMBO REFLEX PŁASKIE
3099,00 NETTO
2825,00 NETTO



MATTEO PŁASKIE
3099,00 NETTO
2825,00 NETTO



MATTEO UNO PŁASKIE
3099,00 NETTO
2825,00 NETTO



IVO PŁASKIE
3099,00 NETTO
2825,00 NETTO



IVO UNO PŁASKIE
3099,00 NETTO
2825,00 NETTO



ALFREDO NERO PŁASKIE
3099,00 NETTO
2825,00 NETTO



MARCELLO PŁASKIE
3099,00 NETTO
2825,00 NETTO



MARCELLO UNO NERO PŁASKIE
3099,00 NETTO
2825,00 NETTO



ANTONIO PŁASKIE
3039,00 NETTO
2765,00 NETTO



ARCO REFLEX PŁASKIE
3089,00 NETTO
2815,00 NETTO



VALENTINO PŁASKIE
3099,00 NETTO
2825,00 NETTO



VALENTINO UNO PŁASKIE
3099,00 NETTO
2825,00 NETTO



SERGIO PŁASKIE
3099,00 NETTO
2825,00 NETTO



DIEGO PŁASKIE
3099,00 NETTO
2825,00 NETTO



DIEGO DIP PŁASKIE
3299,00 NETTO
3025,00 NETTO



LUCIANO NERO PŁASKIE
3099,00 NETTO
2825,00 NETTO



LUCIANO UNO NERO PŁASKIE
3099,00 NETTO
2825,00 NETTO



MARIO PŁASKIE
3099,00 NETTO
2825,00 NETTO

GRANDE 68 PŁASKIE

DRZWI JEDNOSKRZYDŁOWE PŁASKIE

DRZWI O ZWIĘKSZONEJ ODPORNOŚCI NA WŁAMANIE RC2

CENY w katalogu obejmują skrzydło 80 i 90 cm

DOPLATA do szyb: grafit, czarna, łasy P4: 200,00 NETTO



CENA SKRÓTU
150,00 NETTO
od 4,5 do 7 cm



DOPLATA do ościeżnicy ENERGO
SKRZYDŁO 80, 90 cm
589,00 NETTO



DOPLATA do ościeżnicy TERMO
SKRZYDŁO 80, 90 cm
899,00 NETTO

RINO PŁASKIE
3099,00 NETTO
2825,00 NETTO

OŚCIEŻNICA TERMO
ALUMINIOWA OŚCIEŻNICA
POLECAMY
DRZWI Z OŚCIEŻNICĄ TERMO SPŁYNIAJĄCĄ WŁASNOŚCIĄ "CZYSTE POWIETRZE"

OŚCIEŻNICA ENERGO
CIEPŁA OŚCIEŻNICA
POLECAMY
DRZWI Z OŚCIEŻNICĄ ENERGO SPŁYNIAJĄCĄ WŁASNOŚCIĄ "CZYSTE POWIETRZE"

GRUBOŚĆ SKRZYDŁA **68** mm

SZEROKOŚĆ SKRZYDŁA

80N,
90 cm

MODELE Z RAMKĄ INOX LUB NERO DO WYBORU



ANGELO PŁASKIE
3099,00 NETTO
2825,00 NETTO



ARMANDO PŁASKIE
3099,00 NETTO
2825,00 NETTO



ENRICO PLUS DIP PŁASKIE
3329,00 NETTO
3055,00 NETTO



RICARDO PŁASKIE
3159,00 NETTO
2885,00 NETTO



RICARDO DIP PŁASKIE
3359,00 NETTO
3085,00 NETTO



AUGUSTO UNO PŁASKIE
3229,00 NETTO
2955,00 NETTO



CARLO NERO PŁASKIE
3359,00 NETTO
3085,00 NETTO



FABIO STEP PŁASKIE
3299,00 NETTO
3025,00 NETTO



FRANCESCO STEP PŁASKIE
3824,00 NETTO
3550,00 NETTO

Aplikacje 8-14 do wyboru w wersji GLASS BLACK bądź SPIEK (NERO/TAN).

APLIKACJE GLASS BLACK
wykonane są z czarnego szkła lacobel o grubości 4 mm.

APLIKACJE SPIEK
wykonane są z naturalnego kamienia na podkładzie z włókna szklanego o grubości 1,5 do 2 mm (patrz str. 56).

APLIKACJE GLASS BLACK i SPIEK W TEJ SAMEJ CENIE.



APLIKACJA 8 PŁASKIE
2769,00 NETTO
2495,00 NETTO



APLIKACJA 9 PŁASKIE
2769,00 NETTO
2495,00 NETTO

CENA DRZWI Z PROGIEM I OKUCIEM

CENA DRZWI Z PROGIEM

DO CEN NALEŻY DOLICZYĆ PODATEK VAT



LEONARDO PŁASKIE
3099,00 NETTO
2825,00 NETTO



LEONARDO DIP PŁASKIE
3299,00 NETTO
3025,00 NETTO



LORENZO PLUS PŁASKIE
3129,00 NETTO
2855,00 NETTO



LORENZO PLUS DIP PŁASKIE
3329,00 NETTO
3055,00 NETTO



ENRICO PLUS PŁASKIE
3129,00 NETTO
2855,00 NETTO



APLIKACJA 10 PŁASKIE
2769,00 NETTO
2495,00 NETTO



APLIKACJA 11 PŁASKIE
2769,00 NETTO
2495,00 NETTO



APLIKACJA 12 PŁASKIE
2769,00 NETTO
2495,00 NETTO



APLIKACJA 13 PŁASKIE
2769,00 NETTO
2495,00 NETTO



APLIKACJA 14 PŁASKIE
2769,00 NETTO
2495,00 NETTO

CENA OBEJMUJE APLIKACJE NA DWÓCH STRONACH DRZWI

DRZWI 56 mm

KOLEKCJE: MODERN, CLASSICO
J-TYTANIUM, J-PLATINIUM, JW3, JW4

MISTRZOWSKA

JAKOŚĆ

setto

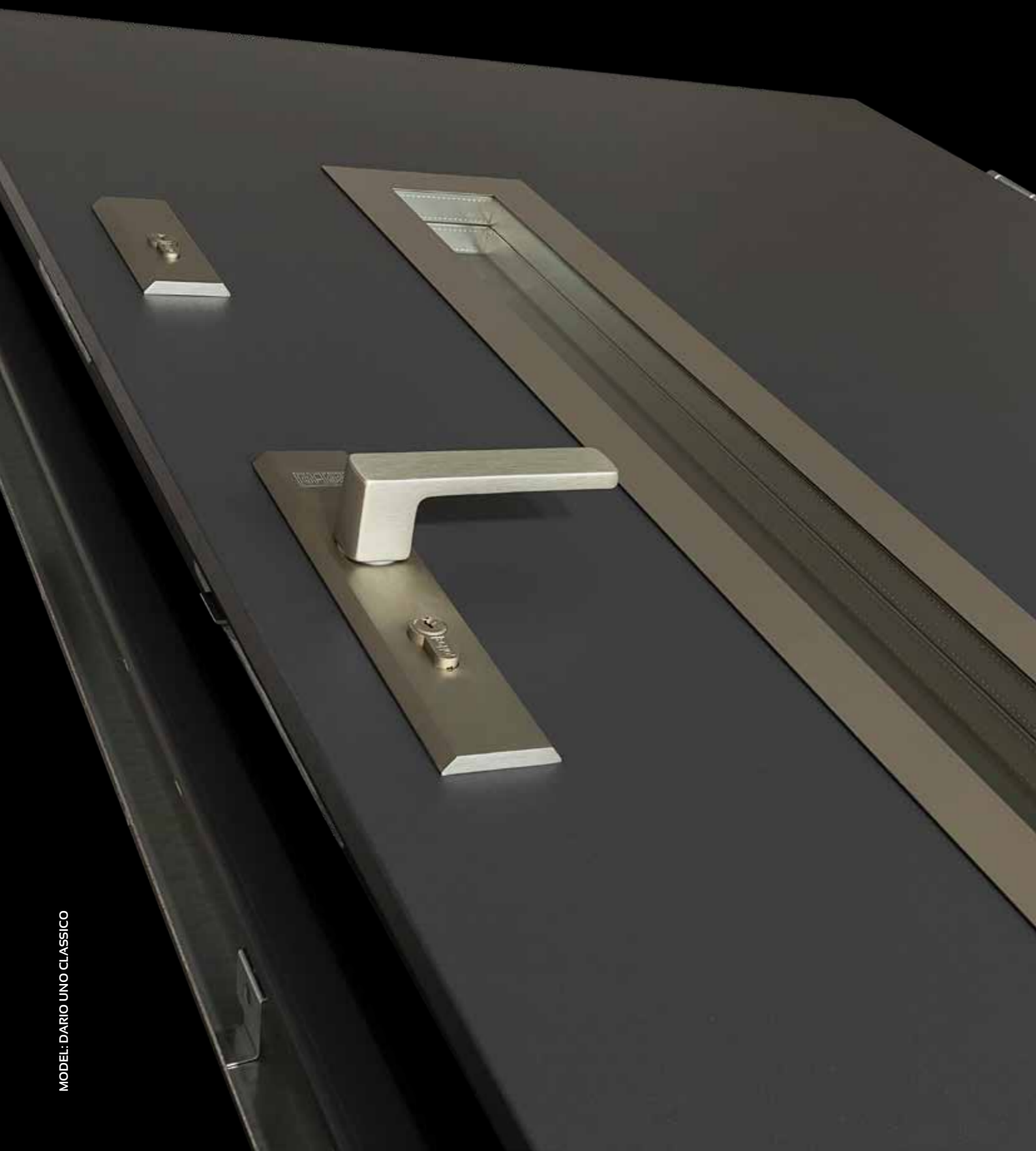

MODEL: DARIO UNO CLASSICO



MODERN

DRZWI
JEDNOSKRZYDŁOWE
TŁOCZONE

GRUBOŚĆ SKRZYDŁA SZEROKOŚĆ SKRZYDŁA

56 mm

90 cm



CLASSICO

DRZWI
JEDNOSKRZYDŁOWE
PŁASKIE

GRUBOŚĆ SKRZYDŁA SZEROKOŚĆ SKRZYDŁA

56 mm

80 cm, 90 cm, 100 cm



J-TYTANIUM

DRZWI
JEDNOSKRZYDŁOWE
TŁOCZONE

GRUBOŚĆ SKRZYDŁA SZEROKOŚĆ SKRZYDŁA

56 mm

80 cm, 90 cm, 100 cm



J-PLATINIUM

DRZWI
JEDNOSKRZYDŁOWE
TŁOCZONE

GRUBOŚĆ SKRZYDŁA SZEROKOŚĆ SKRZYDŁA

56 mm

80 cm, 90 cm, 100 cm



JW3

DRZWI
JEDNOSKRZYDŁOWE
TŁOCZONE

GRUBOŚĆ SKRZYDŁA SZEROKOŚĆ SKRZYDŁA

56 mm

80 cm, 90 cm, 100 cm



JW4

DRZWI
JEDNOSKRZYDŁOWE
GŁĘBOKO TŁOCZONE

GRUBOŚĆ SKRZYDŁA SZEROKOŚĆ SKRZYDŁA

56 mm

90 cm



LAKIEROWANE

NOWOŚĆ

DRZWI
JEDNOSKRZYDŁOWE
PŁASKIE

GRUBOŚĆ SKRZYDŁA SZEROKOŚĆ SKRZYDŁA

56 mm

80 cm, 90 cm

MODERN, CLASSICO, J-TYTANIUM, J-PLATINIUM, JW3, JW4

INFORMACJE TECHNICZNE

MODERN, CLASSICO, J-TYTANIUM, J-PLATINIUM, JW3, JW4 (56 mm)

DANE TECHNICZNE SKRZYDŁA DRZWIOWEGO

SKRZYDŁO	waga skrzydła pełnego w kg dla 80, 90 cm	20,22 - 25,28
	grubość w mm	56 ± 1
	wypełnienie	styropian $\lambda = 0,04 \text{ W}/(\text{m}^2\text{K})$
	grubość blachy w mm	0,5 - 0,7
	rodzaj powłoki	drewnopodobne
	bolce przeciwwyważeniowe	3
	przyłga (felc)	3-stronna
	grubość przyłgi w mm	19
	grubość wręgi w mm	36
	wsp. przenikalności cieplnej (z ościeżnicą metalową)	pełne $U=1,5 \text{ W}/(\text{m}^2\text{K})$ przeszklone $U=1,6 \text{ W}/(\text{m}^2\text{K})$
ZAWIASY	rodzaj	zawias trójdzielnny
	powłoka	ocynk biały
	klasa zawiasów	7
ZAMKI	ilość zawiasów dla 80, 90	3
	podstawowy 3-bolcowy	zamek na wkładkę patentową
	dodatkowy 3-bolcowy	zamek na wkładkę patentową

MODERN, CLASSICO, J-TYTANIUM, J-PLATINIUM, JW3, JW4 (56 mm)

Rozmiar	Szerokość otworu w świetle ościeżnicy (cm)	Wysokość otworu w świetle ościeżnicy (cm)	Szerokość drzwi z ościeżnicą (cm)	Wysokość drzwi z ościeżnicą (cm)	Szerokość otworu w murze (cm)	Wysokość otworu w murze (cm)
80	79,5	199	89,5	206	91,5	207
90	90	200	100	207	102	208
100	100	200	110	207	112	208

wymiary dla ościeżnicy metalowej i ENERGO

80	79,9	200	89,9	206,7	91	208
90	90,5	200,8	100,5	207,5	102,5	208,5
100	100,5	200,8	110,5	207,5	112,5	208,5

wymiary dla ościeżnicy SOLIDO

KONSTRUKCJA DRZWI

Skrzydło pełne lub przeszklone Modern, Classico, J-Tytanium, J-Platinum, JW3, JW4 wykonane jest w wersji przylgowej o grubości 56 mm ± 1 mm. Zewnętrzną powierzchnię wykonano z najwyższej jakości blachy cynkowej ognioo odpornej pokrytej folią PVC w kolorach: złoty dąb, mahoń, orzech, wenge, biały i antracyt. Powierzchnia dodatkowo zabezpieczona jest folią ochronną, którą należy zdjąć niezwłocznie po montażu drzwi. Wypełnienie termoizolacyjne stanowi polistyren ekspandujący. W skrzydle zamontowano wzmocnienia w miejscu osadzenia zawiasów i zamków. Standardowo drzwi wyposażone są w dwa zamki trójbolcowe na wkładkę patentową w rozmiarze 30/50. Skrzydło wyposażone jest w uszczelkę i trzy bolce przeciwwyważeniowe. Istnieje możliwość skracania drzwi od 2,5 cm do 7 cm (tylko drzwi jednoskrzydłowe, w zależności od modelu). Ościeżnica drzwi wykonana jest z kształowników stalowych ocynkowa-

nych, pokryta laminatem drewnopodobnym w wersji składanej. Dostępna również ościeżnica aluminiowa SOLIDO bądź drewniano-aluminiowa ENERGO, oklejona okleiną PVC w kolorze skrzydła: złoty dąb, orzech, antracyt i biały. Wysokiej jakości wciskana uszczelka zapewnia szczelność i cichą pracę drzwi. Skrzydła posiadają 3 zawiasy trójdzielnne używane w drzwiach antywłamaniowych. Drzwi są przeznaczone do montażu w pomieszczeniach mieszkalnych, użyteczności publicznej i pomieszczeniach przemysłowych jako zewnętrzne lub wewnętrzne. Drzwi są odporne na zniekształcenia, warunki pogodowe, mają wzmocnioną konstrukcję stalową, oraz zwiększoną odporność na wilgoć.

PRZESZKLENIA

Przeszklenia ozdobne z ramkami ze stali nierdzewnej INOX, struktura szcztotkowana. Charakteryzują się brakiem łączenia elementów w narożnikach, oraz brakiem zaślepek

GRUBOŚĆ SKRZYDŁA **56 mm**

SZEROKOŚĆ SKRZYDŁA w zależności od wybranej kolekcji:

80 cm
90, 100 cm

27 dB
IZOLACYJNOŚĆ
AKUSTYCZNA

1,4 W/(m²·K)
WSPÓŁCZYNNIK
CIEPŁA

UWAGA

Współczynnik izolacyjności akustycznej i przenikalności cieplnej dotyczy drzwi pełnych w pakiecie z ościeżnicą drewniano - aluminiową (tzw. ciepłą - ENERGO).

MOŻLIWOŚĆ
SKRÓTU
7 cm

CENA SKRÓTU

150,00 NETTO
od 2,5 do 7 cm

montażowych od strony wewnętrznej. Szyby MLECZNE, LUSTRZANE, TYPU REFLEX O ODCIENIU BRĄZOWYM, na specjalne zamówienie szyby PRZEZROCZYSTE, GRAFITOWE, CZARNE (za dopłatą) i w opcji dodatkowej szyba klasy bezpieczeństwa P4 (za dodatkową opłatą dla każdego rodzaju przeszklenia). Przeszklenia Ceramic w szybach DIP i STEP wykonane w technologii ceramicznego druku cyfrowego utwardzane w procesie hartowania, zespolone w pakiecie ze szkłem przeciwstronecznym (refleksyjnym).

Ramki INOX należy konserwować co pół roku specjalistycznym preparatem do czyszczenia i konserwacji stali nierdzewnej.

WYPOSAŻENIE

1,5 W/(m²·K)
WSPÓŁCZYNNIK
CIEPŁA (pełne)



1,6 W/(m²·K)
WSPÓŁCZYNNIK
CIEPŁA (przeszklone)



STANDARDOWE

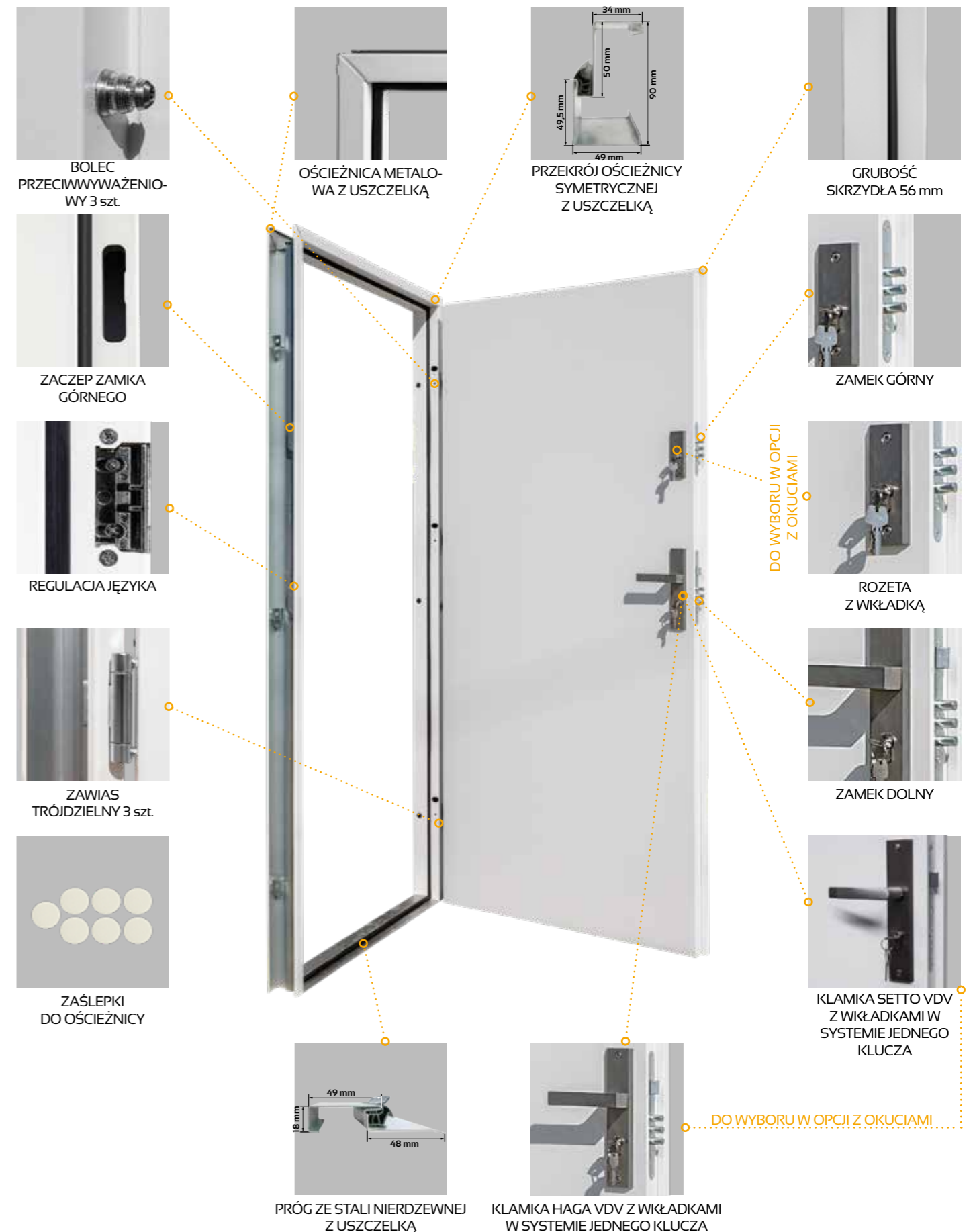

WYPOSAŻENIE



ZAWIAS TRÓJDZIELNY



REGULACJA JĘZYKA

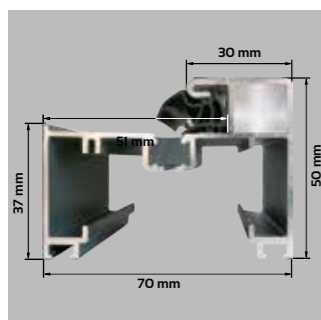

PRZEKRÓJ OŚCIEŻNICY SOLIDO

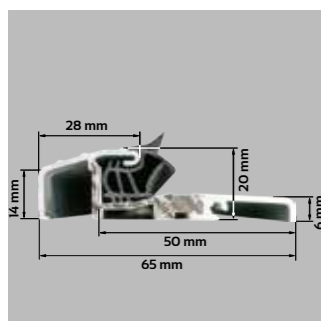

PRÓG ALUMINIOWY Z WKŁADKĄ TERMICZNĄ



ZA DOPŁATĄ

POLECAMY OŚCIEŻNICA SOLIDO

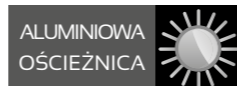

Ościeżnica aluminiowa SOLIDO 56 mm wykonana jest z kształtownika aluminiowego pokrytego folią PVC w kolorze skrzydła, zawias trójdzielny, próg aluminiowy z wkładką termiczną.

DOPŁATA do ościeżnicy SOLIDO SKRZYDŁO 80, 90 cm
650,00 NETTO

DOPŁATA do ościeżnicy SOLIDO SKRZYDŁO 100 cm
850,00 NETTO

DOSTĘPNE KOLORY



ZŁOTY DĄB ORZECH

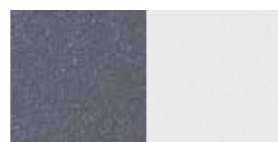

ANTRACYT BIAŁY

WYPOSAŻENIE



ZAWIAS TRÓJDZIELNY

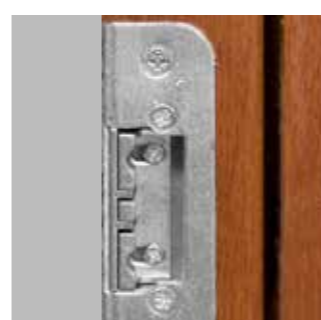

REGULACJA JĘZYKA

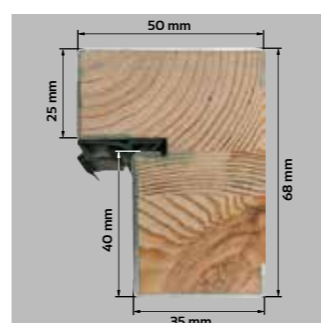

PRZEKRÓJ OŚCIEŻNICY ENERGO

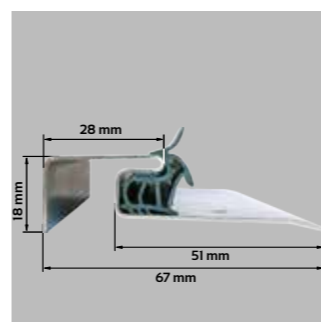

PRÓG ZE STALI NIERDZEWNEJ



ZA DOPŁATĄ

POLECAMY OŚCIEŻNICA ENERGO



Ościeżnica drewniano-aluminiowa ENERGO 56 mm wykonana jest z drewna klejonego sosnowego, pokryta kształtownikiem aluminiowym oklejonym okleiną PVC w kolorze skrzydła, zawias trójdzielny, próg ze stali nierdzewnej.

DOPŁATA do ościeżnicy ENERGO SKRZYDŁO 80, 90 cm
519,00 NETTO

DOPŁATA do ościeżnicy ENERGO SKRZYDŁO 100 cm
719,00 NETTO

DOSTĘPNE KOLORY



ZŁOTY DĄB ORZECH

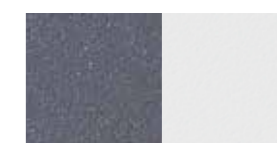

ANTRACYT BIAŁY

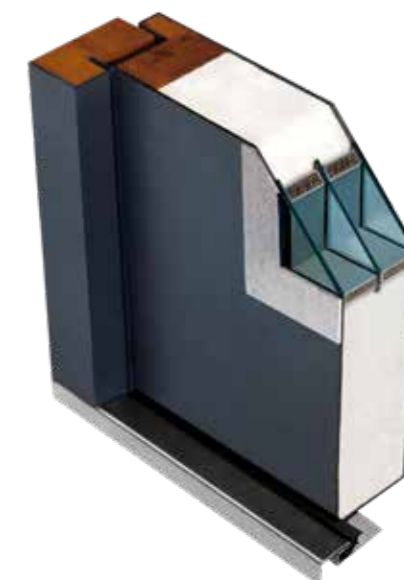

PRZEKRÓJ SKRZYDŁA Z OŚCIEŻNICĄ ENERGO

MODERN

DRZWI JEDNOSKRZYDŁOWE TŁOCZONE

CENY w katalogu obejmują skrzydło 90 cm

DOPLATA do szyb: grafit, czarna, klasy P4: 200,00 NETTO



CENA SKRÓTU
150,00 NETTO
od 2,5 do 7 cm

DOPLATA DO OŚCIEŻNICY:
ENERGO: 519,00 NETTO
SOLIDO: 650,00 NETTO

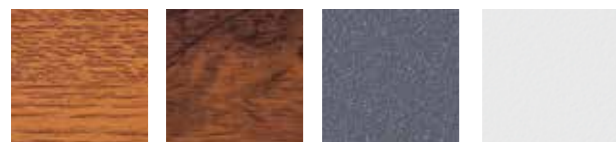

ZŁOTY DĄB **ORZECH** **ANTRACYT** **BIAŁY**

CENA DRZWI Z PROGIEM I OKUCIEM **CENA DRZWI Z PROGIEM**

OŚCIEŻNICA SOLIDO
ALUMINIOWA OŚCIEŻNICA
POLECAMY

OŚCIEŻNICA ENERGO
CIEPŁA OŚCIEŻNICA
POLECAMY

GRUBOŚĆ SKRZYDŁA 56 mm

SZEROKOŚĆ SKRZYDŁA 90 cm

MODELE Z RAMKĄ **INOX** LUB **NERO** DO WYBORU

DO CEN NALEŻY DOLICZYĆ PODATEK VAT



PEŁNE MODERN
2809,00 NETTO
1665,00 NETTO



DARIO MODERN
2609,00 NETTO
2335,00 NETTO



DARIO UNO MODERN
2609,00 NETTO
2335,00 NETTO



PAOLO MODERN
2609,00 NETTO
2335,00 NETTO



PAOLO UNO MODERN
2609,00 NETTO
2335,00 NETTO

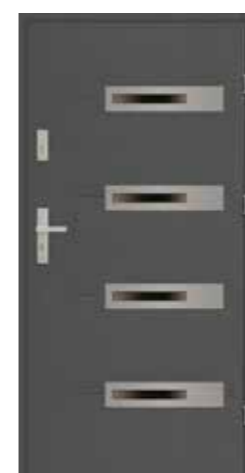

ARMANDO 4 DUE MODERN
2815,00 NETTO
2541,00 NETTO



DIEGO MODERN
2809,00 NETTO
2535,00 NETTO



ANGELO 4 MODERN
2815,00 NETTO
2541,00 NETTO



ANGELO 4 DUE MODERN
2815,00 NETTO
2541,00 NETTO



ARMANDO 4 MODERN
2815,00 NETTO
2541,00 NETTO



RAFFAELLO MODERN
2609,00 NETTO
2335,00 NETTO



RAFFAELLO UNO MODERN
2609,00 NETTO
2335,00 NETTO



FABIO MODERN
2779,00 NETTO
2505,00 NETTO



FABIO UNO MODERN
2779,00 NETTO
2505,00 NETTO



CARLO UNO MODERN
2809,00 NETTO
2535,00 NETTO



MATTEO MODERN
2909,00 NETTO
2635,00 NETTO



MATTEO UNO MODERN
2909,00 NETTO
2635,00 NETTO



APLIKACJA 5 MODERN
2439,00 NETTO
2165,00 NETTO



APLIKACJA 6 MODERN
2439,00 NETTO
2165,00 NETTO



APLIKACJA 7 MODERN
2439,00 NETTO
2165,00 NETTO

CENA OBEJMUJE APLIKACJE NA DWÓCH STRONACH DRZWI

CLASSICO

DRZWI JEDNOSKRZYDŁOWE PŁASKIE

CENY w katalogu obejmują skrzydło 80 i 90 cm

DOPLATA do drzwi 100 cm: 150,00 NETTO
DOPLATA do szyb: grafit, czarna, klasy P4: 200,00 NETTO

MOŻLIWOŚCI SKRÓTU 7 cm

CIĘPŁA OŚCIEŻNICA

DOPLATA do ościeżnicy ENERGO

SKRZYDŁO 80, 90 cm SKRZYDŁO 100 cm
519,00 NETTO 719,00 NETTO

CENA SKRÓTU 150,00 NETTO od 2,5 do 7 cm

ALUMINIOWA OŚCIEŻNICA

DOPLATA do ościeżnicy SOLIDO

SKRZYDŁO 80, 90 cm SKRZYDŁO 100 cm
650,00 NETTO 850,00 NETTO

OŚCIEŻNICA SOLIDO ALUMINIOWA OŚCIEŻNICA POLECAMY
OŚCIEŻNICA ENERGO CIĘPŁA OŚCIEŻNICA POLECAMY

GRUBOŚĆ SKRZYDŁA 56 mm
SZEROKOŚĆ SKRZYDŁA 80, 90, 100 cm

MODELE Z RAMKĄ INOX LUB NERO DO WYBORU

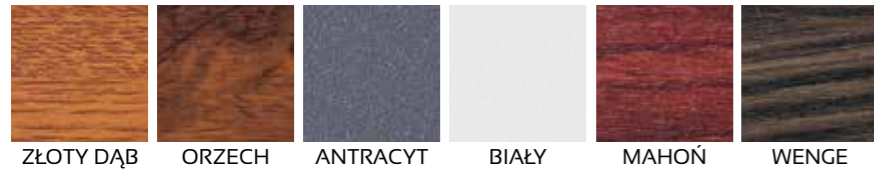

CENA DRZWI Z PROGIEM I OKUCIEM

CENA DRZWI Z PROGIEM

DO CEN NALEŻY DOLICZYĆ PODATEK VAT



PEŁNE CLASSICO
1829,00 NETTO
1555,00 NETTO



MARCO REFLEX CLASSICO
2389,00 NETTO
2115,00 NETTO



LACRIMA REFLEX CLASSICO
2389,00 NETTO
2115,00 NETTO



SERPENTE REFLEX CLASSICO
2389,00 NETTO
2115,00 NETTO

ROZMIAR: 100
NIE WYSTĘPUJE W KOLORZE WENGE I MAHOŃ

Przeszklenia w modelach: MARCO REFLEX CLASSICO, LACRIMA REFLEX CLASSICO, ROMBO REFLEX CLASSICO, SERPENTE REFLEX CLASSICO, ARCO REFLEX CLASSICO, VETRO REFLEX CLASSICO występują w wersji REFLEX BRĄZOWY.



ANGELO 4 UNO CLASSICO
2705,00 NETTO
2431,00 NETTO



ANGELO 4 DUE CLASSICO
2705,00 NETTO
2431,00 NETTO



ANTONIO CLASSICO
2719,00 NETTO
2445,00 NETTO



FABIO CLASSICO
2719,00 NETTO
2445,00 NETTO



FABIO DIP CLASSICO
2919,00 NETTO
2645,00 NETTO



VETRO REFLEX CLASSICO
2449,00 NETTO
2175,00 NETTO



PAOLO CLASSICO
2449,00 NETTO
2175,00 NETTO



PAOLO UNO CLASSICO
2449,00 NETTO
2175,00 NETTO



DARIO CLASSICO
2449,00 NETTO
2175,00 NETTO



DARIO UNO CLASSICO
2449,00 NETTO
2175,00 NETTO



FABIO UNO CLASSICO
2719,00 NETTO
2445,00 NETTO



ARMANDO CLASSICO
2769,00 NETTO
2495,00 NETTO



ANGELO CLASSICO
2769,00 NETTO
2495,00 NETTO



DIEGO CLASSICO
2769,00 NETTO
2495,00 NETTO



DIEGO DIP CLASSICO
2969,00 NETTO
2695,00 NETTO

CLASSICO

DRZWI JEDNOSKRZYDŁOWE PŁASKIE

CENY w katalogu obejmują skrzydło 80, 90 cm

DOPLATA do drzwi 100 cm: 150,00 NETTO
DOPLATA do szyb: grafit, czarna, tlaszy P4: 200,00 NETTO



CENA SKRÓTU
150,00 NETTO
od 2,5 do 7 cm



DOPLATA do ościeżnicy ENERGO
SKRZYDŁO 80, 90 cm
519,00 NETTO
SKRZYDŁO 100 cm
719,00 NETTO

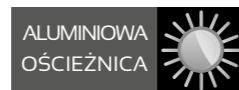

DOPLATA do ościeżnicy SOLIDO
SKRZYDŁO 80, 90 cm
650,00 NETTO
SKRZYDŁO 100 cm
850,00 NETTO

CARLO CLASSICO
2769,00 NETTO
2495,00 NETTO

OŚCIEŻNICA OŚCIEŻNICA
SOLIDO ENERGO
ALUMINIOWA OŚCIEŻNICA CIEPŁA OŚCIEŻNICA
POLECAMY POLECAMY

GRUBOŚĆ SKRZYDŁA **56 mm**

SZEROKOŚĆ SKRZYDŁA
80, 90, 100 cm

MODELE Z RAMKĄ INOX LUB NERO DO WYBORU



CARLO UNO CLASSICO
2769,00 NETTO
2495,00 NETTO



CARLO DUE CLASSICO
2769,00 NETTO
2495,00 NETTO

DO CEN NALEŻY DOLICZYĆ PODATEK VAT



MARCELLO CLASSICO
2799,00 NETTO
2525,00 NETTO



MARCELLO UNO CLASSICO
2799,00 NETTO
2525,00 NETTO



MATTEO CLASSICO
2799,00 NETTO
2525,00 NETTO



MATTEO UNO CLASSICO
2799,00 NETTO
2525,00 NETTO



SERGIO CLASSICO
2799,00 NETTO
2525,00 NETTO



SERGIO UNO CLASSICO
2799,00 NETTO
2525,00 NETTO



ROMBO REFLEX CLASSICO
2799,00 NETTO
2525,00 NETTO



LUCIANO UNO CLASSICO
2799,00 NETTO
2525,00 NETTO



ALFREDO CLASSICO
2799,00 NETTO
2525,00 NETTO



LORENZO CLASSICO
2889,00 NETTO
2615,00 NETTO



LEONARDO CLASSICO
2769,00 NETTO
2495,00 NETTO



LEONARDO DIP CLASSICO
2969,00 NETTO
2695,00 NETTO



RINO CLASSICO
2769,00 NETTO
2495,00 NETTO



IVO CLASSICO
2799,00 NETTO
2525,00 NETTO



IVO UNO CLASSICO
2799,00 NETTO
2525,00 NETTO



LORENZO DIP CLASSICO
3089,00 NETTO
2815,00 NETTO



RICARDO CLASSICO
2903,00 NETTO
2629,00 NETTO



RICARDO DIP CLASSICO
3103,00 NETTO
2829,00 NETTO



ANGELO 5 CLASSICO
2903,00 NETTO
2629,00 NETTO



MARIO CLASSICO
2903,00 NETTO
2629,00 NETTO

CLASSICO

DRZWI JEDNOSKRZYDŁOWE PŁASKIE

CENY w katalogu obejmują skrzydło 80, 90 cm

DOPŁATA do drzwi 100 cm: 150,00 NETTO
DOPŁATA do szyb: grafit, czarna, łlasy P4: 200,00 NETTO



CENA SKRÓTU
150,00 NETTO
od 2,5 do 7 cm



DOPŁATA do ościeżnicy ENERGO
SKRZYDŁO 80, 90 cm
519,00 NETTO
SKRZYDŁO 100 cm
719,00 NETTO

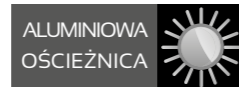

DOPŁATA do ościeżnicy SOLIDO
SKRZYDŁO 80, 90 cm
650,00 NETTO
SKRZYDŁO 100 cm
850,00 NETTO

LORENZO CLASSICO PLUS
■ 2939,00 NETTO
■ 2665,00 NETTO
■ CENA DRZWI Z PROGIEM



MODELE Z RAMKĄ INOX LUB NERO DO WYBORU



LORENZO CLASSICO DIP PLUS
■ 3139,00 NETTO
■ 2865,00 NETTO



ENRICO DIP CLASSICO
■ 3103,00 NETTO
■ 2829,00 NETTO

DO CEN NALEŻY DOLICZYĆ PODATEK VAT

■ CENA DRZWI Z PROGIEM I OKUCIEM



APLIKACJA 3 CLASSICO ■ 2329,00 NETTO ■ 2055,00 NETTO	APLIKACJA 4 CLASSICO ■ 2329,00 NETTO ■ 2055,00 NETTO	APLIKACJA 5 CLASSICO ■ 2329,00 NETTO ■ 2055,00 NETTO	APLIKACJA 6 CLASSICO ■ 2329,00 NETTO ■ 2055,00 NETTO	APLIKACJA 7 CLASSICO ■ 2329,00 NETTO ■ 2055,00 NETTO
---	---	---	---	---

CENA OBEJMUJE APLIKACJE NA DWÓCH STRONACH DRZWI

J-TYTANIUM

DRZWI JEDNOSKRZYDŁOWE TŁOCZONE

CENY w katalogu obejmują skrzydło 80 i 90 cm

DOPŁATA do drzwi 100 cm: 150,00 NETTO
DOPŁATA do szyb: grafit, czarna, łlasy P4: 200,00 NETTO



CENA SKRÓTU
150,00 NETTO
od 2,5 do 7 cm



DOPŁATA do ościeżnicy ENERGO
SKRZYDŁO 80, 90 cm 519,00 NETTO
SKRZYDŁO 100 cm 719,00 NETTO
DOPŁATA do ościeżnicy SOLIDO
SKRZYDŁO 80, 90 cm 650,00 NETTO
SKRZYDŁO 100 cm 850,00 NETTO



■ CENA DRZWI Z PROGIEM I OKUCIEM

■ CENA DRZWI Z PROGIEM

DO CEN NALEŻY DOLICZYĆ PODATEK VAT



PEŁNE
■ 1939,00 NETTO
■ 1665,00 NETTO



PAOLO
■ 2559,00 NETTO
■ 2285,00 NETTO



PAOLO UNO
■ 2559,00 NETTO
■ 2285,00 NETTO



DARIO
■ 2559,00 NETTO
■ 2285,00 NETTO

ROZMIAR: 90
GŁĘBOKO TŁOCZONE
ROZMIAR: 80, 100
PŁYTKO TŁOCZONE



DARIO UNO
■ 2559,00 NETTO
■ 2285,00 NETTO



RAFFAELLO
■ 2559,00 NETTO
■ 2285,00 NETTO



RAFFAELLO UNO
■ 2559,00 NETTO
■ 2285,00 NETTO



FABIO
■ 2779,00 NETTO
■ 2505,00 NETTO



FABIO DIP
■ 2979,00 NETTO
■ 2705,00 NETTO

OŚCIEŻNICA SOLIDO ALUMINIOWA OŚCIEŻNICA POLECAMY
OŚCIEŻNICA ENERGO CIEPŁA OŚCIEŻNICA POLECAMY



J-TYTANIUM

DRZWI JEDNOSKRZYDŁOWE TŁOCZONE

CENY w katalogu obejmują skrzydło 80, 90 cm

DOPŁATA do drzwi 100 cm: 150,00 NETTO
DOPŁATA do szyb: grafit, czarna, tłasy P4: 200,00 NETTO



CENA SKRÓTU
150,00 NETTO
od 2,5 do 7 cm



DOPŁATA do ościeżnicy ENERGO
SKRZYDŁO 80, 90 cm
519,00 NETTO

SKRZYDŁO 100 cm
719,00 NETTO

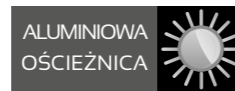

DOPŁATA do ościeżnicy SOLIDO
SKRZYDŁO 80, 90 cm
650,00 NETTO

SKRZYDŁO 100 cm
850,00 NETTO

FABIO UNO
■ 2779,00 NETTO
■ 2505,00 NETTO

OŚCIEŻNICA OŚCIEŻNICA
SOLIDO ENERGO
ALUMINIOWA OŚCIEŻNICA CIEPŁA OŚCIEŻNICA
POLECAMY POLECAMY

GRUBOŚĆ SKRZYDŁA **56 mm**

SZEROKOŚĆ SKRZYDŁA
80, 90, 100 cm

MODELE Z RAMKĄ INOX LUB NERO DO WYBORU



ANTONIO
■ 2779,00 NETTO
■ 2505,00 NETTO



CARLO
■ 2809,00 NETTO
■ 2535,00 NETTO



DIEGO
■ 2809,00 NETTO
■ 2535,00 NETTO



DIEGO NERO
■ 2809,00 NETTO
■ 2535,00 NETTO



DIEGO DIP
■ 3009,00 NETTO
■ 2735,00 NETTO



ANGELO 5
■ 2959,00 NETTO
■ 2685,00 NETTO



RICARDO
■ 2969,00 NETTO
■ 2695,00 NETTO



RICARDO DIP
■ 3169,00 NETTO
■ 2895,00 NETTO



LORENZO
■ 2969,00 NETTO
■ 2695,00 NETTO



LORENZO DIP
■ 3169,00 NETTO
■ 2895,00 NETTO



MARIO
■ 2969,00 NETTO
■ 2695,00 NETTO



ENRICO DIP
■ 3189,00 NETTO
■ 2915,00 NETTO

■ CENA DRZWI Z PROGIEM I OKUCIEM

■ CENA DRZWI Z PROGIEM

DO CEN NALEŻY DOLICZYĆ PODATEK VAT



LEONARDO
■ 2809,00 NETTO
■ 2535,00 NETTO



LEONARDO DIP
■ 3009,00 NETTO
■ 2735,00 NETTO



ANGELO
■ 2809,00 NETTO
■ 2535,00 NETTO



ARMANDO
■ 2809,00 NETTO
■ 2535,00 NETTO



RINO
■ 2809,00 NETTO
■ 2535,00 NETTO



APLIKACJA 2
■ 2439,00 NETTO
■ 2165,00 NETTO



APLIKACJA 3
■ 2439,00 NETTO
■ 2165,00 NETTO



APLIKACJA 4
■ 2439,00 NETTO
■ 2165,00 NETTO



APLIKACJA 5
■ 2439,00 NETTO
■ 2165,00 NETTO



APLIKACJA 6
■ 2439,00 NETTO
■ 2165,00 NETTO

CENA OBEJMUJE APLIKACJE NA DWÓCH STRONACH DRZWI

J-PLATINIUM

DRZWI JEDNOSKRZYDŁOWE TŁOCZONE

CENY w katalogu obejmują skrzydło 80, 90 cm

DOPŁATA do drzwi 100 cm: 150,00 NETTO



DOPŁATA do ościeżnicy ENERGO
SKRZYDŁO 80, 90 cm SKRZYDŁO 100 cm
519,00 NETTO 719,00 NETTO

CENA SKRÓTU
150,00 NETTO
od 2,5 do 7 cm

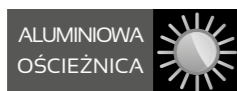

DOPŁATA do ościeżnicy SOLIDO
SKRZYDŁO 80, 90 cm SKRZYDŁO 100 cm
650,00 NETTO 850,00 NETTO



Przeszklenia w modelach:
LACRIMA REFLEX, SERPENTE REFLEX, MARCO REFLEX,
VETRO REFLEX, ARCO REFLEX,
ROMBO REFLEX, występują
w wersji REFLEX BRĄZOWY.

OŚCIEŻNICA SOLIDO ALUMINIOWA OŚCIEŻNICA POLECAMY	OŚCIEŻNICA ENERGO CIEPŁA OŚCIEŻNICA POLECAMY
--	--



ROZMIAR: 90
GŁĘBOKO TŁOCZONE

ROZMIAR: 80, 100
PŁYTKO TŁOCZONE

CENA DRZWI Z PROGIEM I OKUCIEM

CENA DRZWI Z PROGIEM

DO CEN NALEŻY DOLICZYĆ PODATEK VAT



PEŁNE
1939,00 NETTO
1665,00 NETTO



LACRIMA REFLEX
2419,00 NETTO
2145,00 NETTO



SERPENTE REFLEX
2429,00 NETTO
2155,00 NETTO



MARCO REFLEX
2449,00 NETTO
2175,00 NETTO



VETRO REFLEX
2489,00 NETTO
2215,00 NETTO



ARCO REFLEX
2759,00 NETTO
2485,00 NETTO



ROMBO REFLEX
2869,00 NETTO
2595,00 NETTO

JW3

DRZWI JEDNOSKRZYDŁOWE TŁOCZONE

CENY w katalogu obejmują skrzydło 80, 90 cm

DOPŁATA do drzwi 100 cm: 150,00 NETTO

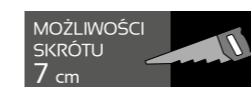

DOPŁATA do ościeżnicy ENERGO
SKRZYDŁO 80, 90 cm SKRZYDŁO 100 cm
519,00 NETTO 719,00 NETTO

CENA SKRÓTU
150,00 NETTO
od 2,5 do 7 cm

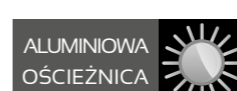

DOPŁATA do ościeżnicy SOLIDO
SKRZYDŁO 80, 90 cm SKRZYDŁO 100 cm
650,00 NETTO 850,00 NETTO

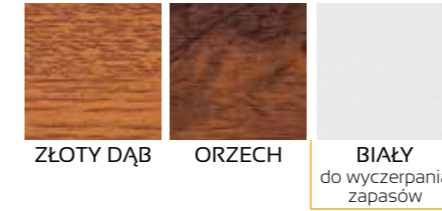

CENA DRZWI Z PROGIEM I OKUCIEM

CENA DRZWI Z PROGIEM

DO CEN NALEŻY DOLICZYĆ PODATEK VAT

OŚCIEŻNICA SOLIDO ALUMINIOWA OŚCIEŻNICA POLECAMY	OŚCIEŻNICA ENERGO CIEPŁA OŚCIEŻNICA POLECAMY
--	--



JW3 PEŁNE
1939,00 NETTO
1665,00 NETTO



JW3 J
2239,00 NETTO
1965,00 NETTO



JW3 LI
2239,00 NETTO
1965,00 NETTO



JW3 L2
2309,00 NETTO
2035,00 NETTO

ROZMIAR: 80, 90
GŁĘBOKO TŁOCZONE

ROZMIAR: 100
PŁYTKO TŁOCZONE
WYSTĘPUJE W KOLORACH
ZŁOTY DĄB, ORZECH

JW4

DRZWI JEDNOSKRZYDŁOWE GŁĘBOKO TŁOCZONE

CENY w katalogu obejmują skrzydło 90 cm



CENA SKRÓTU
150,00 NETTO
od 2,5 do 7 cm

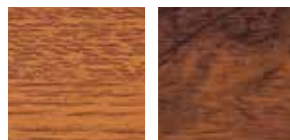

ZŁOTY DĄB ORZECH



DOPŁATA do ościeżnicy:
ENERGO
519,00 NETTO

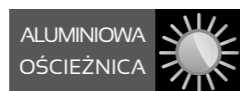

DOPŁATA do ościeżnicy:
SOLIDO
650,00 NETTO

OŚCIEŻNICA SOLIDO
ALUMINIOWA OŚCIEŻNICA
POLECAMY

OŚCIEŻNICA ENERGO
CIEPŁA OŚCIEŻNICA
POLECAMY

GRUBOŚĆ SKRZYDŁA 56 mm

SZEROKOŚĆ SKRZYDŁA 90 cm

CENA DRZWI Z PROGIEM I OKUCIEM

CENA DRZWI Z PROGIEM

DO CEN NALEŻY DOLICZYĆ PODATEK VAT



JW4 PEŁNE

1939,00 NETTO
1665,00 NETTO



JW4 OWAL MEGRES

2479,00 NETTO
2205,00 NETTO

LAKIEROWANE NOWOŚĆ

DRZWI JEDNOSKRZYDŁOWE PŁASKIE

LAKIEROWANE (56 mm)

DANE TECHNICZNE SKRZYDŁA DRZWIOWEGO

SKRZYDŁO	waga skrzydła pełnego w łg dla 80, 90 cm	20,22 - 25,28
	grubość w mm	56 ± 1
	wypełnienie	styropian
	grubość blachy w mm	0,5 - 0,7
	rodzaj powłoki	malowana
	bolce przeciwwyważeniowe	3
	przyłga (felc)	3-stronna
	grubość przyłgi w mm	19
	grubość wręgi w mm	36
	wsp. przenikalności cieplnej	pełne U=1,5 W/(m²·K) przeszkłone U=1,6 W/(m²·K)
ZAWIASY	rodzaj	trójdzielnny
	powłoka	ocynk biały
	kłasa zawiasów	7
	ilość zawiasów dla 80,90	3
ZAMKI	podstawowy 3-bolcowy	zamek na wkładkę patentową
	dodatkowy 3-bolcowy	zamek na wkładkę patentową

Rozmiar	Szerokość otworu w świetle ościeżnicy (cm)	Wysokość otworu w świetle ościeżnicy (cm)	Szerokość drzwi z ościeżnicą (cm)	Wysokość drzwi z ościeżnicą (cm)	Szerokość otworu w murze (cm)	Wysokość otworu w murze (cm)
80	80	199	89,5	204,5	91,5	205,5
90	90	200	100	207	102	208

wymiary dla ościeżnicy metalowej

KONSTRUKCJA DRZWI

Drzwi o grubości skrzydła 56 mm ± 1 mm wykonane z blachy ocynkowanej malowanej proszkowo w kolorze antracyt lakierowany (podkład) RAL 7016. Powierzchnia dodatkowo zabezpieczona jest folią ochronną, którą należy zdjąć niezwłocznie po montażu drzwi. Wypełnienie drzwi stanowi styropian. Standardowo drzwi wyposażone są w dwa zamki bolcowe na wkładkę patentową w rozmiarze 30/50.

PRZESZKLENIA

Przeszklenia ozdobne z ramkami ze stali nierdzewnej INOX, struktura szcztokowana. Charakteryzują się brakiem łączenia elementów w narożnikach, oraz brakiem zaślepek montażowych od strony wewnętrznej. Szyby MLECZNE, LUSTRZANE, TYPU REFLEX O ODCIENIU BRĄZOWYM, na specjalne zamówienie szyby PRZEZRO-CZYSTE, GRAFITOWE, CZARNE (za do-

GRUBOŚĆ SKRZYDŁA 56 mm

SZEROKOŚĆ SKRZYDŁA 80 cm
90 cm



Skrót od 2,5 do 7 cm

CENA SKRÓTU
150,00 NETTO



ANTRACYT LAKIEROWANY (PODKŁAD) RAL 7016

płatą) i w opcji dodatkowej szyba klasy bezpieczeństwa P4 (za dodatkową opłatą dla każdego rodzaju przeszklenia).

Ramki INOX należy konserwować co pół roku specjalistycznym preparatem do czyszczenia i konserwacji stali nierdzewnej.

WYPOSAŻENIE STANDARDOWE



GRUBOŚĆ SKRZYDŁA 56 mm

BOLEC PRZECIWWYWAŻENIOWY 3 szt.

ZAWIAS TRÓJDZIELNY 3 szt.

PRÓG STALOWY OCYNKOWANY Z USZCZELKĄ

ZAMEK GÓRNY

ROZETA Z WKŁADKĄ

KLAMKA HAGA Z WKŁADKAMI W SYSTEMIE JEDNEGO KLUCZA

OŚCIEŻNICA METALOWA Z USZCZELKĄ

PRZEKRÓJ OŚCIEŻNICY ASYMETRYCZNEJ Z USZCZELKĄ

ZACZEP ZAMKA GÓRNEGO

ZACZEP JĘZYKA W OŚCIEŻNICY

ZAMEK DOLNY

ZASŁEPKI DO OŚCIEŻNICY

KLAMKA SETTO Z WKŁADKAMI W SYSTEMIE JEDNEGO KLUCZA

DO WYBORU W OPCJI OKUCIEM

LAKIEROWANE

NOWOŚĆ

DRZWI JEDNOSKRZYDŁOWE PŁASKIE

CENY w katalogu obejmują skrzydło 80 i 90 cm

DOPLATA do szyb: grafit, czarna, lłasy P4: 200,00 NETTO



MOŻLIWOŚCI SKRÓTU
7 cm

CENA SKRÓTU
150,00 NETTO
od 2,5 do 7 cm



MODELE Z RAMKĄ INOX LUB NERO DO WYBORU

PEŁNE LAK
■ 1371,00 NETTO
■ 1105,00 NETTO

PAOLO LAK
■ 1981,00 NETTO
■ 1715,00 NETTO

PAOLO UNO LAK
■ 1981,00 NETTO
■ 1715,00 NETTO



FABIO LAK
■ 2261,00 NETTO
■ 1995,00 NETTO



FABIO UNO LAK
■ 2261,00 NETTO
■ 1995,00 NETTO



RINO LAK
■ 2311,00 NETTO
■ 2045,00 NETTO



DIEGO LAK
■ 2311,00 NETTO
■ 2045,00 NETTO



MATTEO LAK
■ 2341,00 NETTO
■ 2075,00 NETTO



MATTEO UNO LAK
■ 2341,00 NETTO
■ 2075,00 NETTO



SERGIO LAK
■ 2341,00 NETTO
■ 2075,00 NETTO



SERGIO UNO LAK
■ 2341,00 NETTO
■ 2075,00 NETTO



SERGIO UNO NERO LAK
■ 2341,00 NETTO
■ 2075,00 NETTO



MARCELLO LAK
■ 2341,00 NETTO
■ 2075,00 NETTO

■ CENA DRZWI Z PROGIEM I OKUCIEM

■ CENA DRZWI Z PROGIEM

DO CEN NALEŻY DOLICZYĆ PODATEK VAT



DARIO LAK
■ 2081,00 NETTO
■ 1815,00 NETTO



DARIO NERO LAK
■ 2081,00 NETTO
■ 1815,00 NETTO



DARIO UNO LAK
■ 2081,00 NETTO
■ 1815,00 NETTO



RAFFAELLO LAK
■ 2081,00 NETTO
■ 1815,00 NETTO



RAFFAELLO UNO LAK
■ 2081,00 NETTO
■ 1815,00 NETTO



MARCELLO UNO LAK
■ 2341,00 NETTO
■ 2075,00 NETTO



IVO LAK
■ 2341,00 NETTO
■ 2075,00 NETTO



IVO UNO LAK
■ 2341,00 NETTO
■ 2075,00 NETTO



LUCIANO LAK
■ 2341,00 NETTO
■ 2075,00 NETTO



LUCIANO UNO LAK
■ 2341,00 NETTO
■ 2075,00 NETTO

NAŚWIETLA TERMO

0,87 W/(m²·K)
WSPÓŁCZYNNIK
CIEPŁA

NAŚWIETLA TERMO
SPÉLNIĄĄ WYMAGANIA PROGRAMU
„CZYSTE POWIETRZE”

DO DRZWI O GRUBOŚCI SKRZYDŁA 68 mm

BRĄK
MOŻLIWOŚCI
SKRÓTU

NAŚWIETLE
wykonane jest profilu aluminiowego



ZŁOTY DĄB ORZECH

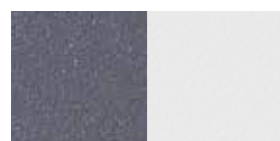

ANTRACYT BIAŁY



CZARNY WINCHESTER

SZEROKOŚĆ
NAŚWIETLI BOCZNYCH

20 - 100 cm

WYSOKOŚĆ
NAŚWIETLI GÓRNYCH

20 - 70 cm

CENA ZESTAWU = wybrany model drzwi z ościeżnicą aluminiową TERMO

+ naświetle boczne 20, 30, 40, 50, 60, 70, 80, 90, 100 cm

+ naświetle górne 20, 30, 40, 50, 60, 70 cm

Szyba grafit - dopłata 20 %

Szyba czarna - dopłata 20 %

Szyba P4 - dopłata 20 %

Nietypowy wymiar naświetla - dopłata 20 %

NAŚWIETLA GÓRNE ceny netto

SKŁAD NAŚWIETLI: wkręty mocujące ościeżnicę z naświetlem, taśma rozprężna uszczelniająca łączenie z naświetlem, uszczelka łącząca ościeżnicę z naświetlem

wysokość	szerokość do 110 cm	szerokość do 150 cm	szerokość do 200 cm	szerokość do 250 cm	szerokość do 300 cm
20 cm	1350,00 PLN	1400,00 PLN	1450,00 PLN	1600,00 PLN	1850,00 PLN
30 cm	1400,00 PLN	1450,00 PLN	1500,00 PLN	1800,00 PLN	2050,00 PLN
40 cm	1450,00 PLN	1550,00 PLN	1650,00 PLN	2000,00 PLN	2250,00 PLN
50 cm	1500,00 PLN	1600,00 PLN	1800,00 PLN	2200,00 PLN	2450,00 PLN
60 cm	1550,00 PLN	1650,00 PLN	1950,00 PLN	2400,00 PLN	2650,00 PLN
70 cm	1600,00 PLN	1700,00 PLN	2100,00 PLN	2600,00 PLN	2850,00 PLN

NAŚWIETLA BOCZNE ceny netto

szerokość	wysokość do 210 cm
20 cm	1600,00 PLN
30 cm	1700,00 PLN
40 cm	1800,00 PLN
50 cm	1950,00 PLN
60 cm	2150,00 PLN
70 cm	2300,00 PLN
80 cm	2450,00 PLN
90 cm	2650,00 PLN
100 cm	2850,00 PLN

DOSTĘPNE PRZESZKLENIA



SZYBA REFLEX BRĄZOWY



SZYBA LUSTRO



SZYBA MLECZNA



SZYBA PRZEZROCZYSTA
(na specjalne zamówienie)



SZYBA GRAFIT
(na specjalne zamówienie)



SZYBA CZARNA
(na specjalne zamówienie)

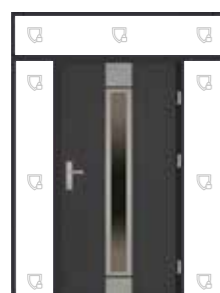

SZYBA P4
(na specjalne zamówienie, opcja dla wszystkich rodzajów przeszklenia)



GRUBOŚĆ SKRZYDŁA

68 mm

GRANDE PLUS
GRANDE 68
GRANDE 68
PŁASKIE

- 1 PROFIL ALUMINIOWY
- 2 WYPEŁNIONE MATERIAŁEM IZOLACYJNYM
- 3 PAKIET 3 SZYBOWY

NAŚWIETLA SOLIDO

0,87 W/(m²·K)
WSPÓŁCZYNNIK
CIEPŁA

DO DRZWI O GRUBOŚCI SKRZYDŁA 56 mm

BRĄK
MOŻLIWOŚCI
SKRÓTU

NAŚWIETLE
wykonane jest profilu aluminiowego



ZŁOTY DĄB ORZECH

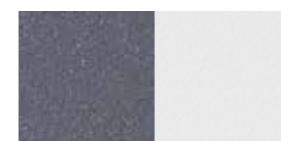

ANTRACYT BIAŁY

SZEROKOŚĆ
NAŚWIETLI BOCZNYCH

20 - 100 cm

WYSOKOŚĆ
NAŚWIETLI GÓRNYCH

20 - 70 cm

CENA ZESTAWU = wybrany model drzwi z ościeżnicą aluminiową SOLIDO

+ naświetle boczne 20, 30, 40, 50, 60, 70, 80, 90, 100 cm

+ naświetle górne 20, 30, 40, 50, 60, 70 cm

Szyba grafit - dopłata 20 %

Szyba czarna - dopłata 20 %

Szyba P4 - dopłata 20 %

Nietypowy wymiar naświetla - dopłata 20 %

NAŚWIETLA GÓRNE ceny netto

SKŁAD NAŚWIETLI: wkręty mocujące ościeżnicę z naświetlem, taśma rozprężna uszczelniająca łączenie z naświetlem, uszczelka łącząca ościeżnicę z naświetlem

wysokość	szerokość do 110 cm	szerokość do 150 cm	szerokość do 200 cm	szerokość do 250 cm	szerokość do 300 cm
20 cm	1350,00 PLN	1400,00 PLN	1450,00 PLN	1600,00 PLN	1850,00 PLN
30 cm	1400,00 PLN	1450,00 PLN	1500,00 PLN	1800,00 PLN	2050,00 PLN
40 cm	1450,00 PLN	1550,00 PLN	1650,00 PLN	2000,00 PLN	2250,00 PLN
50 cm	1500,00 PLN	1600,00 PLN	1800,00 PLN	2200,00 PLN	2450,00 PLN
60 cm	1550,00 PLN	1650,00 PLN	1950,00 PLN	2400,00 PLN	2650,00 PLN
70 cm	1600,00 PLN	1700,00 PLN	2100,00 PLN	2600,00 PLN	2850,00 PLN

NAŚWIETLA BOCZNE ceny netto

szerokość	wysokość do 210 cm
20 cm	1600,00 PLN
30 cm	1700,00 PLN
40 cm	1800,00 PLN
50 cm	1950,00 PLN
60 cm	2150,00 PLN
70 cm	2300,00 PLN
80 cm	2450,00 PLN
90 cm	2650,00 PLN
100 cm	2850,00 PLN

DOSTĘPNE PRZESZKLENIA



SZYBA REFLEX BRĄZOWY



SZYBA LUSTRO



SZYBA MLECZNA



SZYBA PRZEZROCZYSTA
(na specjalne zamówienie)



SZYBA GRAFIT
(na specjalne zamówienie)



SZYBA CZARNA
(na specjalne zamówienie)



SZYBA P4
(na specjalne zamówienie, opcja dla wszystkich rodzajów przeszklenia)



GRUBOŚĆ SKRZYDŁA

56 mm

MODERN CLASSICO
J-TYTANIUM
J-PLATINIUM
JW3
JW4

- 1 PROFIL ALUMINIOWY
- 2 WYPEŁNIONE MATERIAŁEM IZOLACYJNYM
- 3 PAKIET 3 SZYBOWY

PRZESZKLENIA



SZYBA REFLEX BRĄZOWY
Jest to szyba lekko, subtelnie odbijająca światło (efekt "półlustra") o odcieniu brązowym (brązowa, barwiona w masie szkła). Przezierna z obu stron.



SZYBA LUSTRO
O każdej porze dnia i nocy z zewnątrz i wewnątrz szyba ta wygląda jak srebrne lustro.



SZYBA MLECZNA
Szkło matowe wyróżnia się od innych typów tafli następującymi cechami: jest mleczne, nieprzeziernie, ma charakter ukrywający oraz jest łatwe do czyszczenia.



SZYBA PRZEZROCZYSTA
Szyba dająca najwięcej światła, przezierna z obu stron. Dostępna na specjalne zamówienie.



SZYBA GRAFIT
O każdej porze dnia i nocy z zewnątrz i wewnątrz, szyba ma odcień grafitowy. Delikatnie przezierna. Dostępna na specjalne zamówienie.
Dopłata: 200,00 netto PLN



SZYBA CZARNA
O każdej porze dnia i nocy z zewnątrz i wewnątrz szyba ma kolor czarny. Jest nieprzezierna obustronnie. Dostępna na specjalne zamówienie.
Dopłata: 200,00 netto PLN



SZYBA KLASY P4
Szyba zewnętrzna pakietu 3 bądź 4 szybowego, zbudowana jest z: szyby 4 mm, 4 folii PVB i szyby 4 mm. Dostępna na specjalne zamówienie. **Dopłata:** 200,00 netto PLN

KOLORYSTYKA

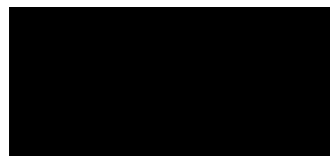

GLASS BLACK



ANTRACYT

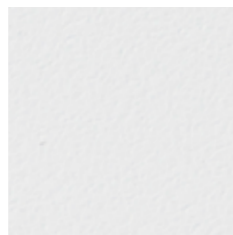

BIAŁY



ORZECH

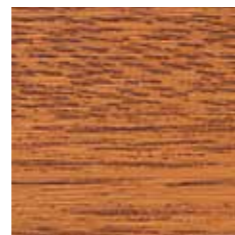

ZŁOTY DĄB



SPIEK TAN



WINCHESTER

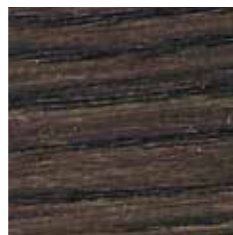

WENGE



MAHOŃ

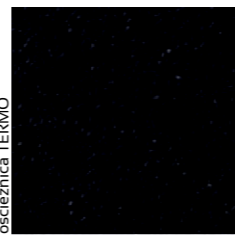

CZARNY

UWAGA! Ze względu na mienienie się minerałów, półprzezroczystość, a przede wszystkim naturalność, zdjęcia mogą różnić się od rzeczywistości.

DRZWI PRZECIWOŻAROWE EI 30, EI 60



UWAGA
Nie skracamy drzwi

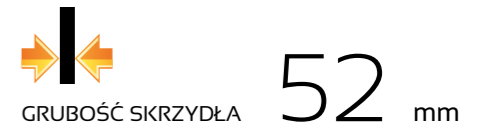

INFORMACJE TECHNICZNE

W STANDARDZIE:

- grubość blachy na skrzydle 0,75 mm
- grubość blachy na ościeżnicy 2,0 mm
- wypełnienie skrzydła: wełna mineralna; bezklasowe: plaster miodu
- drzwi są ocynkowane i gruntowane na kolor z palety RAL 7035
- wyposażone w dwa zawiasy w tym jeden sprężynowy
- zamek certyfikowany zgodnie z PN-EN 12209
- klamka w kolorze czarnym z rdzeniem stalowym wg PN-EN 1906
- uszczelka obwiedniowa EPDM oraz uszczelka pęczniająca
- drzwi uniwersalne P/L
- możliwość montażu z progiem jak i bez (demontowany) przy zachowaniu wszystkich wymagań dotyczących skrzydeł EI 30 określonych PN oraz Aprobata Techniczną
- czterostronna przyłga zapewniająca doskonałą szczelność oraz nienaganną estetykę
- zgodnie z dopuszczeniami możliwość montażu w ścianach wykonanych z betonu, cegły, GK, oraz technologii typu Ytong
- możliwość montażu za pomocą kotew montażowych oraz kołków rozporowych poprzez ościeżnicę
- zawiasy LHE - 2 szt. z regulacją wysokości ± 3 mm. (w tym jeden zawias sprężynowy umożliwiający samoczynne zamykanie drzwi)
- skrzydło z profilowaną krawędzią chroniącą uszczelkę ppoż. przed zniszczeniem



KOLOR MODELU: RAL 7035

Rozmiar (cm)	JEDNOSKRZYDŁOWE					DWUSKRZYDŁOWE			
	80	90	100	120	130	140	160	180	200
EI 30	1850,00 netto	1850,00 netto	1850,00 netto	2300,00 netto	5800,00 netto	5800,00 netto	6200,00 netto	6200,00 netto	6200,00 netto
EI 60	2400,00 netto	2550,00 netto	2600,00 netto	2900,00 netto	6500,00 netto	6500,00 netto	7000,00 netto	7000,00 netto	7000,00 netto
Uszczelka opadająca (dymoszczelność)	280,00 netto					890,00 netto			
Samozamykacz z płytką montażową	250,00 netto				350,00 netto				
Kratka wentylacyjna	1350,00 netto								
Klamka ze stali nierdzewnej	330,00 netto								
Dopłata za malowanie w kolorze z palety RAL	280,00 netto (RAL 7035, 9010, 7016, 7047)					500,00 netto (RAL 7035, 9010, 7016, 7047)			
	670,00 netto (POZOSTAŁE KOLORY)					950,00 netto (POZOSTAŁE KOLORY)			
Wymiar światła ościeżnicy (cm)	80 x 200	93 x 200	100 x 200	120 x 200	130 x 200	140 x 200	160 x 200	180 x 200	200 x 200
Wymiar otworu z luzem (cm)	89 x 204,5	102 x 204,5	109 x 204,5	129 x 204,5	137 x 203,5	147 x 203,5	167 x 203,5	187 x 203,5	207 x 203,5
Bezklasowe	900,00 netto	900,00 netto	900,00 netto	1650,00 netto					
Wymiar światła ościeżnicy (cm)	80 x 200	90 x 200	100 x 200	120 x 200					
Wymiar otworu z luzem (cm)	87 x 203,5	97 x 203,5	107 x 203,5	125 x 203,5					
					EI 30		EI 60		
					szklenie 40 x 60 cm		2750,00 netto		
					szklenie 36 x 116 cm		3900,00 netto		

ECO-TECHNIC

DRZWI TECHNICZNE SYSTEMOWE

CENY w katalogu obejmują skrzydło 70, 80, 90, 100 cm z metalową ościeżnicą bez okuć

INFORMACJE TECHNICZNE

ECO-TECHNIC (41 mm)

DANE TECHNICZNE SKRZYDŁA DRZWIOWEGO

SKRZYDŁO	waga skrzydła w kg dla 80, 90	15-17, 17-19
	grubość w mm	41 ± 1
	wypełnienie	styropian EPS70
	grubość blachy w mm	0,5
	rodzaj powłoki	biały, brąz, antracyt
	bolce antywyważeniowe	-
	przyłga (felc)	3-stronna
	grubość przyłgi w mm	15
	grubość wręgi w mm	25
ZAWIASY	rodzaj	czopowe wkręcane
	powłoka	ocynk żółty
	kłasa zawiasów	3
	ilość zawiasów	2
ZAMKI	podstawowy	zamek na wkładkę patentową
	dodatkowy 3-bolcowy	-

ECO-TECHNIC (41 mm)

Rozmiar	Szerokość otworu w świetle ościeżnicy (cm)	Wysokość otworu w świetle ościeżnicy (cm)	Szerokość drzwi z ościeżnicą (cm)	Wysokość drzwi z ościeżnicą (cm)	Szerokość otworu w murze (cm)	Wysokość otworu w murze (cm)
70	69,4	201	77,8	205,2	74,5	202,5
80	79,4	201	87,8	205,2	84,5	202,5
90	89,4	201	97,8	205,2	94,5	202,5
100	99,4	201	107,8	205,2	104,5	202,5



70, 80, 90 cm
835,00 NETTO

100 cm
905,00 NETTO

GRUBOŚĆ SKRZYDŁA 41 mm

SZEROKOŚĆ SKRZYDŁA 70, 80, 90, 100 cm

KONSTRUKCJA DRZWI

Drzwi techniczne ECO-TECHNIC stosowane są głównie w pomieszczeniach gospodarczych, takich jak spiżarnie, komórki i piwnice. Posiadają standardową grubość najczęściej spotykaną i używaną w powyższym zastosowaniu - 41 ± 1 mm, co ułatwia dopasowanie i montaż. Wyposażone są w jeden zamek wpuszczany oraz dwa zawiasy wkręcane. Wykonane są z blachy ocynkowanej i malowane podkładowo. Ościeżnica wykonana jest z kształowników stalowych w wersji składanej, malowana podkładowo w kolorze skrzydła. Możliwość skracania skrzydła od 2,5 do 7 cm.



MOŻLIWOŚCI SKRÓTU 7 cm
CENA SKRÓTU
150,00 NETTO
od 2,5 do 7 cm



ANTRACYT podkład



BRAŹ podkład

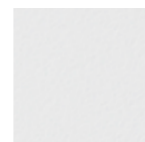

BIAŁY podkład

SKRZYDŁO KOLORU BRAŹ, ANTRACYT, 70, 80, 90 cm
610,00 NETTO

WYPOSAŻENIE

STANDARDOWE



WYPOSAŻENIE

ZA DOPŁATĄ

KLAMKI O ROZSTAWIE 72 MM DO DRZWI Z KOLEKCJI: GRANDE 68, GRANDE 68 PŁASKIE, MODERN, CLASSICO, J-TYTANIUM, J-PLATINIUM, JW3, JW4, ECO-TECHNIC

 <p>setto</p>			
 <p>SETTO VDV 177,00 NETTO KOLOR INOX, PATYNA</p>	 <p>SETTO VDV 200,00 NETTO KOLOR CZARNY</p>	 <p>HAGA VDV 177,00 NETTO KOLOR INOX, PA- TYNA</p>	 <p>HAGA VDV 200,00 NETTO KOLOR CZARNY</p>
 <p>ROZETA SETTO 64,00 NETTO KOLOR INOX, PATYNA</p>	 <p>ROZETA SETTO 75,00 NETTO KOLOR CZARNY</p>	 <p>ROZETA HAGA 64,00 NETTO KOLOR INOX, PATYNA</p>	 <p>ROZETA HAGA 75,00 NETTO KOLOR CZARNY</p>
 <p>GRANDE RC2 195,00 NETTO KOLOR INOX</p>	 <p>GRANDE RC2 217,00 NETTO KOLOR CZARNY</p>	 <p>SLIM SOLO 150,00 NETTO KOLOR INOX Do pochwytu</p> <p><small>Klamka SLIM SOLO: brak możliwości zamontowania w modelu AUGUSTO UNO PŁASKIE</small></p>	 <p>SLIM SOLO 169,00 NETTO KOLOR CZARNY Do pochwytu</p>
 <p>ROZETA GRANDE RC2 82,00 NETTO KOLOR INOX</p>	 <p>ROZETA GRANDE RC2 93,00 NETTO KOLOR CZARNY</p>	 <p>ROZETA SLIM SOLO 87,00 NETTO KOLOR INOX</p>	 <p>ROZETA SLIM SOLO 98,00 NETTO KOLOR CZARNY</p>

WYPOSAŻENIE

ZA DOPŁATĄ

KLAMKI O ROZSTAWIE 92 MM DO DRZWI Z KOLEKCJI: GRANDE PLUS

 <p>setto</p>			
 <p>SETTO VDV 177,00 NETTO KOLOR INOX</p>	 <p>SETTO VDV 200,00 NETTO KOLOR CZARNY</p>	 <p>HAGA VDV 177,00 NETTO KOLOR INOX</p>	 <p>HAGA VDV 200,00 NETTO KOLOR CZARNY</p>
 <p>SETTO KLAMKO-POCHWYT 189,00 NETTO KOLOR INOX</p>	 <p>SETTO KLAMKO-POCHWYT 212,00 NETTO KOLOR CZARNY</p>	 <p>HAGA KLAMKO-POCHWYT 189,00 NETTO KOLOR INOX</p>	 <p>HAGA KLAMKO-POCHWYT 212,00 NETTO KOLOR CZARNY</p>
 <p>GRANDE RC3 325,00 NETTO KOLOR INOX</p>	 <p>GRANDE RC3 394,00 NETTO KOLOR CZARNY</p>	 <p>SLIM SOLO 150,00 NETTO KOLOR INOX</p>	 <p>SLIM SOLO 169,00 NETTO KOLOR CZARNY</p>
		 <p>KLAMKA DO DRZWI ECO-TECHNIC 22,00 NETTO KOLOR CZARNY</p>	
 <p>KLAMKA SETTO SOLO DEDYKOWANA POD POCHWYTY 187,00 NETTO KOLOR INOX</p>	 <p>KLAMKA SETTO SOLO DEDYKOWANA POD POCHWYTY 210,00 NETTO KOLOR CZARNY</p>	 <p>OD STRONY ZEWNĘTRZNEJ</p>	 <p>OD STRONY WEWNĘTRZNEJ</p>

WYPOSAŻENIE

ZA DOPLATĄ



WIKŁADKA 26/43
25,00 NETTO
KOLOR NIKIEL, PATYNA
DO GRUBOŚCI DRZWI 41, 46 mm

WIKŁADKA 30/50
29,00 NETTO
KOLOR NIKIEL, PATYNA
DO GRUBOŚCI DRZWI 56 mm

WIKŁADKA 40/50
35,00 NETTO
KOLOR NIKIEL, PATYNA
DO GRUBOŚCI DRZWI 68 mm (GRANDE)



WIKŁADKO-GAŁKA 30G/50 i 50G/30
37,00 NETTO
KOLOR NIKIEL, PATYNA
DO GRUBOŚCI DRZWI 56 mm

WIKŁADKO-GAŁKA 40G/50 i 50G/40
43,00 NETTO
KOLOR NIKIEL, PATYNA
DO GRUBOŚCI DRZWI 68 mm (GRANDE)



CYFROWY WIZJER DRZWIOWY
EKRAŃ LCD 3,2" KAMERA NA POD-
CZERWIEN, ZAPISUJE 50 ZDJĘĆ
499,00 NETTO



SYSTEM JEDNEGO KLUCZA
105,00 NETTO
NIKIEL, MOSIĄDZ
WIKŁADKA + WIKŁADKO-GAŁKA DO
DRZWI 56 mm
ROZMIAR 30/50

SYSTEM JEDNEGO KLUCZA
115,00 NETTO
NIKIEL, MOSIĄDZ
WIKŁADKA + WIKŁADKO-GAŁKA DO
DRZWI 68 mm
ROZMIAR 40/50



SYSTEM JEDNEGO KLUCZA KLASA C
270,00 NETTO
NIKIEL, MOSIĄDZ
WIKŁADKA + WIKŁADKO-GAŁKA DO
DRZWI 56 mm
ROZMIAR 30/50
SYSTEM JEDNEGO KLUCZA KLASA C
290,00 NETTO
NIKIEL, MOSIĄDZ
WIKŁADKA + WIKŁADKO-GAŁKA DO
DRZWI 68 mm
ROZMIAR 40/50



PRODUCENT KLAMEK



WIZJER
18,00 NETTO
NIKIEL, PATYNA
GRUBOŚĆ
SKRZYDŁA
56 mm

WIZJER
31,00 NETTO
NIKIEL, PATYNA
GRUBOŚĆ
SKRZYDŁA
68 mm



WIKŁADKA 45/45
43,00 NETTO
KOLOR NIKIEL
DO GRUBOŚCI DRZWI 68 mm
WIKŁADKO-GAŁKA 45G/45
55,00 NETTO
KOLOR NIKIEL
DO GRUBOŚCI DRZWI 68 mm



WIKŁADKA 45/45 KLASA C
185,00 NETTO
KOLOR NIKIEL
DO GRUBOŚCI DRZWI 68 mm
WIKŁADKO-GAŁKA 45G/45 KLASA C
225,00 NETTO
KOLOR NIKIEL
DO GRUBOŚCI DRZWI 68 mm

WYPOSAŻENIE

ZA DOPLATĄ



POCHWYT PROSTY
PROSTOKĄTNY
SKOS, SPOŚÓB MONTA-
ŻU NA PRZESTRZAŁ



DŁUGOŚĆ 120 CM
761,00 NETTO
KOLOR INOX

DŁUGOŚĆ 150 CM
877,00 NETTO
KOLOR CZARNY

DŁUGOŚĆ 120 CM
783,00 NETTO
KOLOR INOX

DŁUGOŚĆ 150 CM
907,00 NETTO
KOLOR CZARNY



POCHWYT PROSTY
OKRĄGŁY
SKOS, SPOŚÓB MONTA-
ŻU NA PRZESTRZAŁ



DŁUGOŚĆ 120 CM
625,00 NETTO
KOLOR INOX

DŁUGOŚĆ 150 CM
708,00 NETTO
KOLOR CZARNY

DŁUGOŚĆ 120 CM
647,00 NETTO
KOLOR INOX

DŁUGOŚĆ 150 CM
735,00 NETTO
KOLOR CZARNY



KOPNIAK
8; 12,5 cm
110,00 NETTO

(brak możliwości zamontowania w modelach:
ALFREDO, IVO, LUCIANO, MATTEO, MARCELLO,
SERGIO, LORENZO PLUS, ENRICO PLUS, AUGU-
STO UNO, FABIO STEP)



PODVALINA PODPROGOWA
45,00 NETTO
Wymiary podwaliny:
• wysokość 30 mm
• szerokość 60 mm
• długość 110 cm



POCHWYT GIĘTY
DŁUGOŚĆ 120 CM
640,00 NETTO
KOLOR INOX

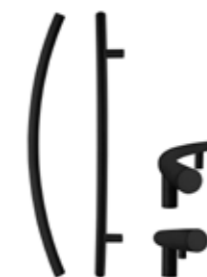

POCHWYT GIĘTY
DŁUGOŚĆ 120 CM
721,00 NETTO
KOLOR CZARNY



ELEKTROZACZEP
210,00 NETTO
DOSTĘPNY W GRUBOŚCIACH DRZWI
68, 56 mm



CZUJKA MAGNETYCZNA
94,00 NETTO

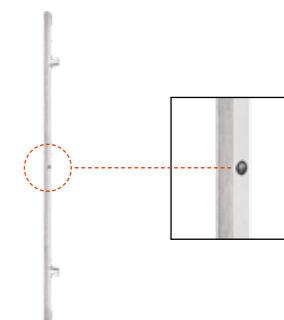

DOPLATA DO
POCHWYTU Z PRZYCISKIEM 150 cm
710,00 NETTO
do pochwytu z przyciskiem konieczne jest
dokupienie elektrozaczepu

POSZERZENIE
DO OŚCIEŻNICY
TERMO (mb)
2,5 CM
165,00 NETTO
5 CM
201,00 NETTO
10 CM
264,00 NETTO

POSZERZENIE
DO OŚCIEŻNICY
SOLIDO (mb)
2,5 CM
165,00 NETTO
5 CM
201,00 NETTO
10 CM
264,00 NETTO

OKAPNIK
40,00 NETTO



PREPARAT DO PIELĘGNACJI STALI
SZLACHETNEJ
55,00 NETTO

WYMIARY RAMEK INOX/NERO

OD STRONY PRZYLGI (szerszej strony skrzydła)

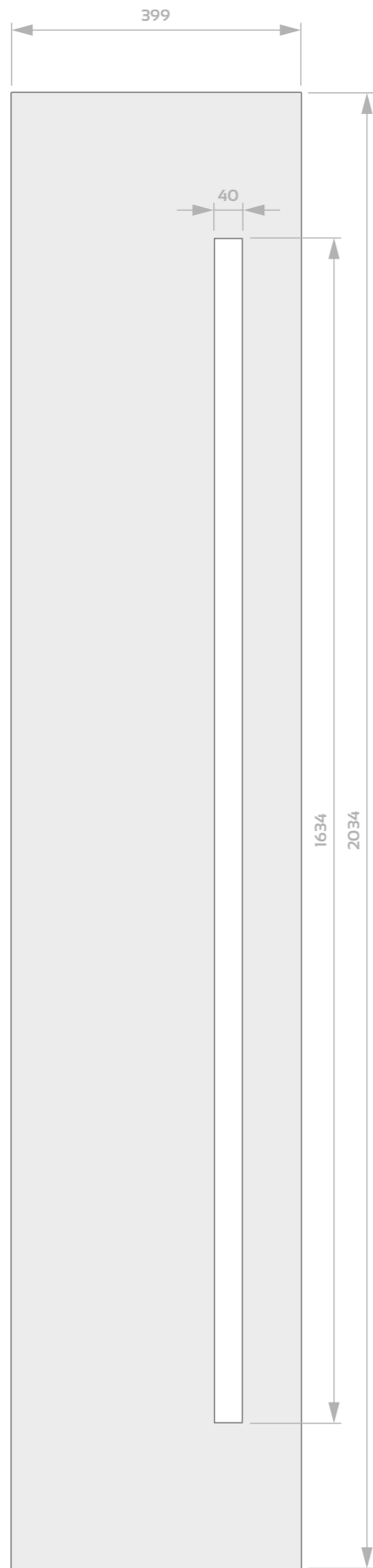

AUGUSTO UNO

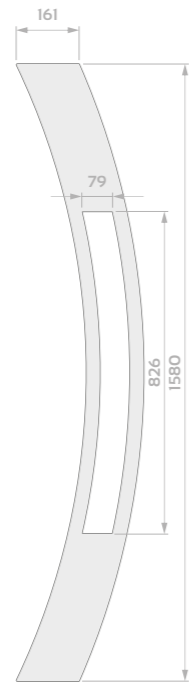

ANTONIO

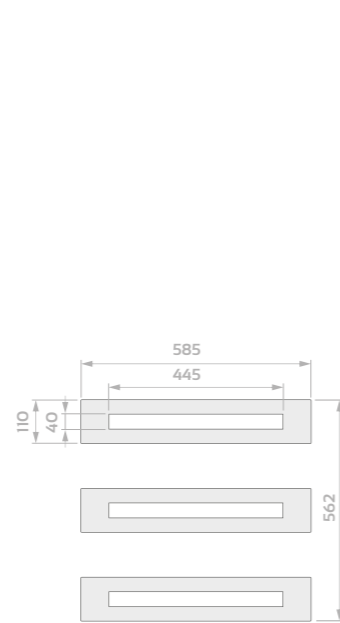

ANGELO

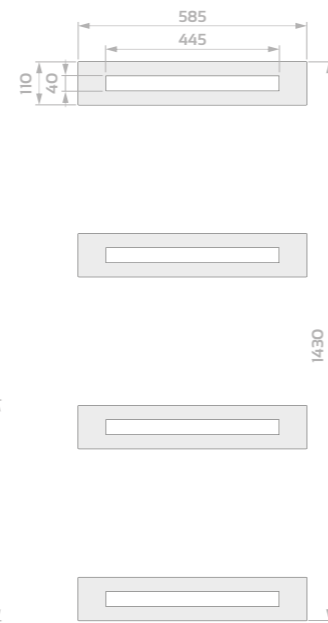

ANGELO 4



ALFREDO

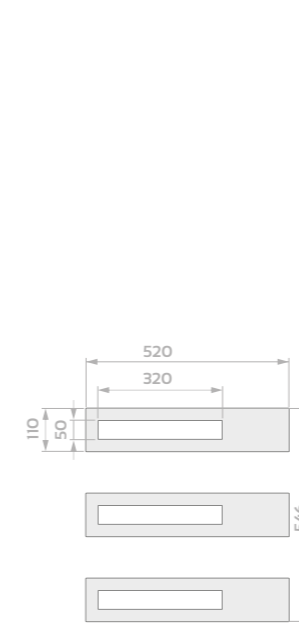

ARMANDO

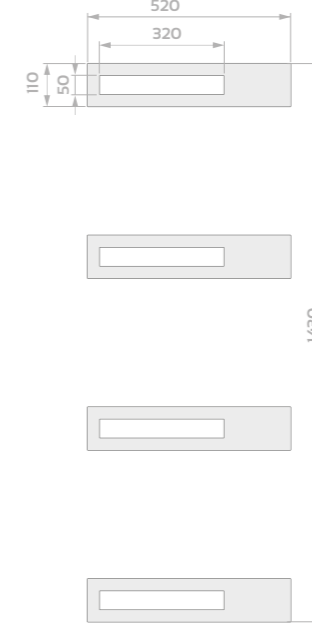

ARMANDO 4



CARLO

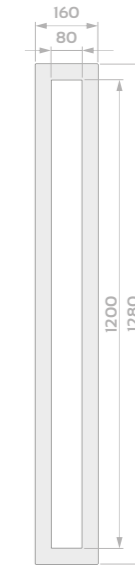

DARIO

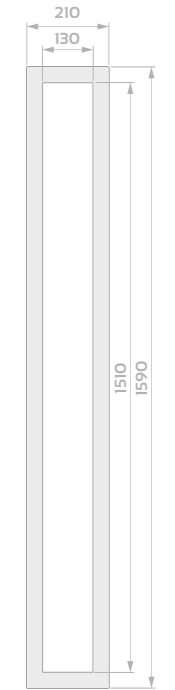

DIEGO

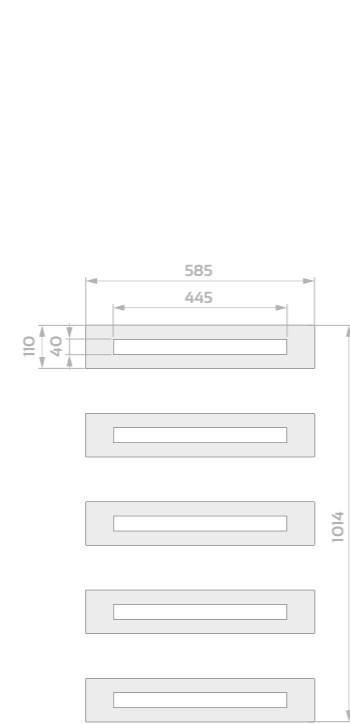

ANGELO 5

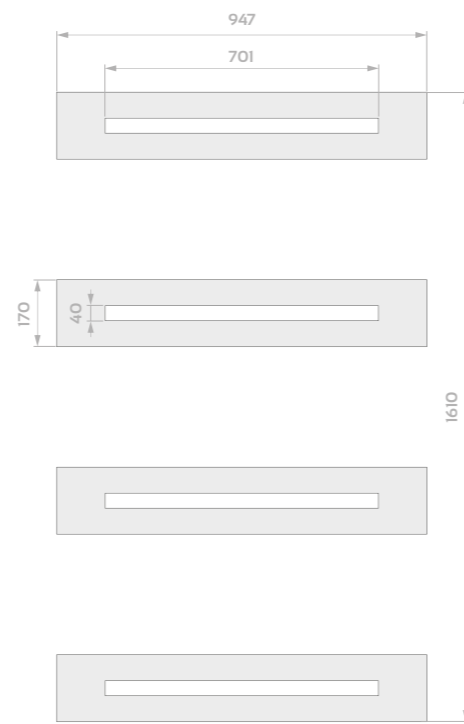

ALBERTO

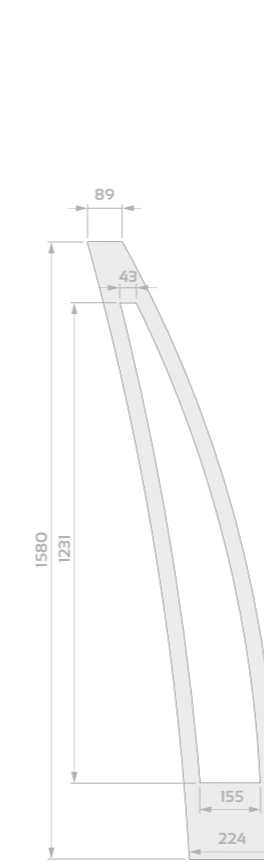

ENRICO

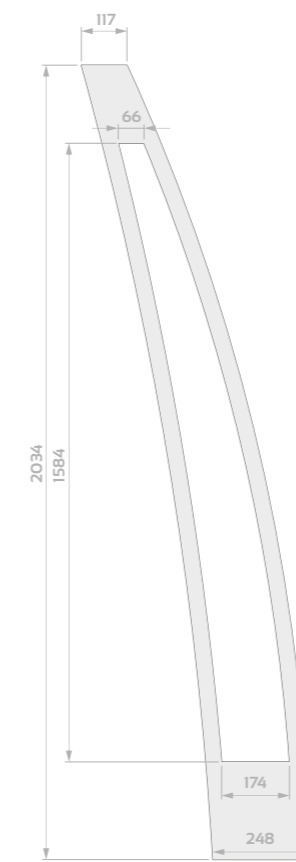

ENRICO PLUS

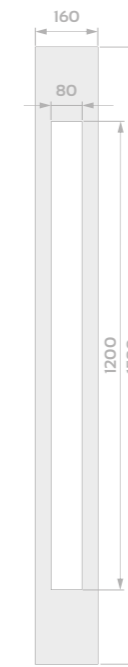

FABIO

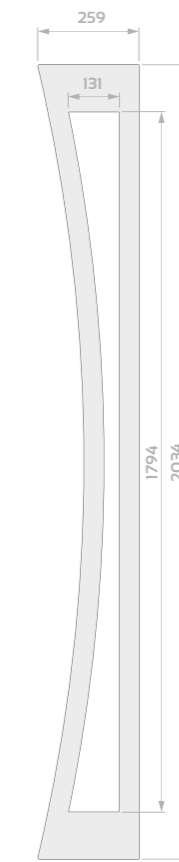

IVO

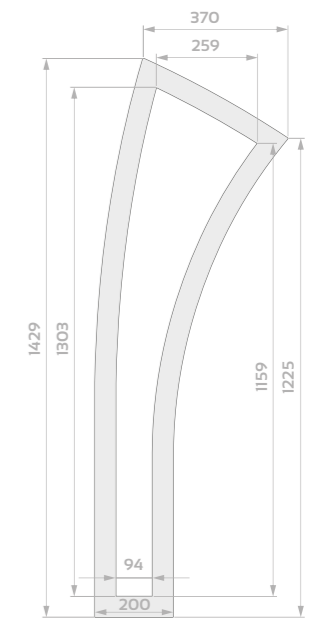

LEONARDO







www.setto.pl

Publikacja ta nie stanowi oferty w rozumieniu prawa i ma charakter jedynie informacyjny. Producent zastrzega sobie prawo do zmian i ulepszeń produktów podanych w niniejszym katalogu bez uprzedniego powiadomienia oraz zastrzega sobie prawo do błędów w druku. Kolory mogą odbiegać od rzeczywistości. Mogą występować różnice kolorystyczne w zależności od rodzaju materiału (ościeżnice, klamki, drzwi). Wszystkie prawa autorskie zastrzeżone. Całkowite i częściowe kopiowanie i publikacja katalogu na stronach internetowych i innych środkach masowego przekazu zabroniona bez pisemnej zgody producenta.



REGIONALNI SZEFOWIE SPRZEDAŻY

-  woj. wielkopolskie, zachodniopomorskie pomorskie, kujawsko-pomorskie **515 264 560**
-  woj. warmińsko-mazurskie, podlaskie, lubelskie, mazowieckie **571 335 721**
-  woj. świętokrzyskie, podkarpackie, lubelskie, mazowieckie **502 355 302**
-  woj. opolskie, łódzkie, śląskie, małopolskie **508 243 877**
-  woj. lubuskie, wielkopolskie, dolnośląskie **505 034 990**

