

MISTRZOWSKA
JAKOŚĆ

KATALOG
PRODUKTÓW
2022 EDYCJA III

PRODUCENT DRZWI
ZEWNĘTRZNYCH
STAŁOWYCH



DRZWI Z OŚCIEŻNICĄ TERMO
SPEŁNIJĄ WYMAGANIA PROGRAMU
„CZYSTE POWIETRZE”



DRZWI Z OŚCIEŻNICĄ ENERGO
SPEŁNIJĄ WYMAGANIA PROGRAMU
„CZYSTE POWIETRZE”





Piękno i klasa

Marka drzwi zewnętrznych SETTO to połączenie piękna i klasy, zaprojektowana od podstaw i oferowana najbardziej wymagającym klientom od ponad 24 lat. Wysokie standardy estetyczne, funkcjonalność oraz bezpieczeństwo użytkowników drzwi SETTO są priorytetem, do którego odnoszą się wizje i działania naszych liderów, projektantów i wykonawców.

Tworzymy z myślą o ludziach

Tworzymy z myślą o ludziach, ich wyobrazeniach i potrzebach. W bogatej ofercie znajdują się propozycje współgrające z projektami architektonicznymi, w atrakcyjnych cenach. Przywiązujemy wielką wagę do materiałów, z których wykonane są drzwi marki SETTO, koncentrując się także na przydatnych i estetycznych detalach. Akcesoria takie jak naświetla, klamki, pochwyt, progi, wkładki czy aplikacje INOX, zdobią je, dodając całości jeszcze większej klasy i urody.

Bezpieczeństwo i spokojny sen

Spokojny sen naszych klientów w szerokim rozumieniu, ich bezpieczeństwo i zadowolenie pokrywają się w pełni z naszą ofertą, w której znajdziecie Państwo drzwi zewnętrzne stalowe, antywłamaniowe i przeciwpożarowe, przeznaczone do użytku w mieszkaniach, domach, budynkach przemysłowych i użyteczności publicznej. Stanowią one skuteczną ochronę przed zagrożeniami. W 2022 roku ofertę drzwi o zwiększonej odporności na włamanie klasy RC3 poszerzyliśmy o kolekcję Sicuro 68 RC3 44 db **NOWOŚĆ**. To 5 modeli skrzydeł pełnych z aplikacjami zamontowanymi po zewnętrznej i wewnętrznej stronie drzwi. Jakość produktów, z jakich wykonane zostały drzwi marki SETTO zapewniają ich funkcjonalność i trwałość na długie lata. Odporne na wilgoć i warunki atmosferyczne, a w efekcie na korozję, solidne, w nowoczesnym designie spełniają potrzeby wymagających klientów, których troska o komfort, bezpieczeństwo rodziny oraz poczucie smaku zostaną usatysfakcjonowane.

Drzwi zewnętrzne SETTO dostępne w aktualnej ofercie nie są tzw. ostatnim słowem. Nasi projektanci, pracownicy i współpracownicy przygotowują już kolejne rozwiązania, które trafią w oczekiwania klientów, umacniając wizerunek tej marki jako konkurencyjnej na rynku pod względem jakości i ceny.



Dbalność o szczegół

Dbalność o szczegół wyraża się także w dźwięcznych nazwach kolekcji SETTO: SICURO 68 RC3 44 db, GRANDE PLUS, GRANDE 68, GRANDE 68 PŁASKIE, MODERN, CLASSICO, J-TYTANIUM, J-PLATINIUM, JW3, JW4, ECO TECHNIC. Należą do nich drzwi jedno i dwu-skrzydłowe (pełne i przeszklone, o szybach mlecznych, lustrzanych, typu reflex o odcieniu brązowym, a na specjalne zamówienie szarych przezroczystych, grafitowych **NOWOŚĆ**, czarnych i P4 **NOWOŚĆ**, w grubościach 56 mm i 68 mm) oraz techniczne systemowe do zastosowania w firmach, magazynach, marketach, piwnicach wolnostojących domów, etc. Wykonane w interesującej, adekwatnej do zaprojektowanego budynku kolorystyce takiej jak: złoty dąb, antracyt, orzech, biały, wenge, winchester i mahoń.



SPIS TREŚCI

4	FORTE 92 jednoskrzydłowe płaskie grubość 92 mm
10	SICURO 68 RC3 44 db NOWOŚĆ jednoskrzydłowe płaskie grubość 68 mm
15	GRANDE PLUS jednoskrzydłowe płaskie grubość 68 mm
28	GRANDE 68 jednoskrzydłowe tłoczone grubość 68 mm
32	GRANDE 68 PŁASKIE jednoskrzydłowe płaskie grubość 68 mm
42	MODERN jednoskrzydłowe tłoczone grubość 56 mm
44	CLASSICO jednoskrzydłowe płaskie grubość 56 mm
49	J-TYTANIUM jednoskrzydłowe tłoczone grubość 56 mm
52	J-TYTANIUM dwuskrzydłowe tłoczone grubość 56 mm
55	J-PLATINIUM jednoskrzydłowe tłoczone grubość 56 mm
56	J-PLATINIUM dwuskrzydłowe tłoczone grubość 56 mm
57	JW3 jednoskrzydłowe tłoczone grubość 56 mm
58	JW3 dwuskrzydłowe tłoczone grubość 56 mm
59	JW4 jednoskrzydłowe tłoczone grubość 56 mm
60	JW4 dwuskrzydłowe tłoczone grubość 56 mm
61	PRZESZKLENIA NOWOŚĆ KOLORYSTYKA
62	NAŚWIETLA termo solido
64	ECO-TECHNIC techniczne systemowe
66	EI 30 EI 60 przeciwpożarowe i bezklasowe
67	WYPOSAŻENIE ZA DOPŁATĄ

DRZWI 92 mm

KOLEKCJA: FORTE 92

MISTRZOWSKA

JAKOŚĆ

setto

FORTE 92

! kolekcja do wyczerpania zapasów

DIENE POSIEDZNIKA ENERGO
PRZYMA OPIALANIE PRZYMA
„CZyste Powietrze”

DRZWI JEDNOSKRZYDŁOWE PŁASKIE

INFORMACJE TECHNICZNE

FORTE 92 (92 mm)

DANE TECHNICZNE SKRZYDŁA DRZWIOWEGO

SKRZYDŁO	waga skrzydła pełnego w kg dla 90 cm	48
	grubość w mm	92 ± 1
	wypełnienie	pianka PUR
	grubość blachy w mm	0,7
	rodzaj powłoki	okleina PVC
	bolce przeciwwyważeniowe	3
	przyłga (felc)	4-stronna
	grubość przylgi w mm	19
	grubość wręgi w mm	49
	wsp. przenikalności cieplnej (z ościeżnicą ENERGO)	pełne U=0,74 W/(m ² ·K) przeszklone U=0,92 W/(m ² ·K)
ZAWIASY	rodzaj	zawias 3D
	powłoka	ocynk biały
	kłasa zawiasów	7
	ilość zawiasów	3
ZAMEK	zamek listwowy hakowy na wkładkę patentową	

FORTE 92 (92 mm)

Rozmiar	Szerokość otworu w świetle ościeżnicy (cm)	Wysokość otworu w świetle ościeżnicy (cm)	Szerokość drzwi z ościeżnicą (cm)	Wysokość drzwi z ościeżnicą (cm)	Szerokość otworu w murze (cm)	Wysokość otworu w murze (cm)
90	90	200	106	210	108	211

KONSTRUKCJA DRZWI

Skrzydło pełne lub przeszklone FORTE 92 wykonane jest w wersji przylgowej o grubości 92 mm ± 1 mm. Zewnętrzną powierzchnię wykonano z najwyższej jakości blachy ocynkowanej ognio-wo, pokrytej folią PVC. Powierzchnia dodatkowo zabezpieczona jest folią, którą należy zdjąć niezwłocznie po montażu drzwi. Wypełnienie termoizolacyjne stanowi pianka poliuretanowa. W skrzydle zamontowano ramiak drewniany osadzony wokół skrzydła. Standardowo drzwi wyposażone są w zamek listwowy hakowy Winkhaus o rozstawie 92 mm na wkładkę patentową. Skrzydło wyposażone jest w trzy bolce przeciwwyważeniowe. W wyposażeniu standardowym znajduje się komplet osłonek na zawiasy w kolorze INOX bądź czarnym. Ościeżnica drzwi wykonana jest z drewna klejonego sosnowego pokryta kształtownikiem

aluminiowym oklejonym okleiną PVC w kolorze skrzydła, z progiem ciepłym (aluminiowy z wkładką plastikową). Wysokiej jakości wciskana uszczelka w skrzydle i ościeżnicy zapewnia szczelność i cichą pracę drzwi. Skrzydła wykonane są w systemie 4-stronnej przylgi, posiadają zawiasy 3D. Drzwi są przeznaczone do montażu w pomieszczeniach mieszkalnych, użyteczności publicznej i pomieszczeniach przemysłowych jako zewnętrzne. Drzwi są odporne na zniekształcenia, warunki pogodowe, mają wzmocnioną konstrukcję stalową, oraz zwiększoną odporność na wilgoć.

PRZESZKLENIA

Przeszklenia ozdobne z ramkami ze stali nierdzewnej INOX, struktura szczołkowana oraz malowana proszkowo. Charakteryzują się brakiem

 GRUBOŚĆ SKRZYDŁA 92 mm

 SZEROKOŚĆ SKRZYDŁA 90 cm

27 dB
IZOLACYJNOŚĆ
AKUSTYCZNA 

0,74 W/(m²·K)
WSPÓŁCZYNNIK
CIEPŁA 

UWAGA

Współczynnik izolacyjności akustycznej i przenikalności cieplnej dotyczy drzwi pełnych w pakiecie z ościeżnicą drewniano - aluminiową (tzw. ciepłą - ENERGO).

BRAK
MOŻLIWOŚCI
SKRÓTU 

UWAGA

Nie skracamy drzwi

CIEPŁA
OŚCIEŻNICA 

Ościeżnica ENERGO

łączenia elementów w narożnikach, oraz brakiem zaślepek montażowych od strony wewnętrznej. Szyby płaskie, hartowane o grubości 92 mm występują w wersji LUSTRO, MLECZNA, REFLEX BRĄZOWY.

Przeszklenia Ceramic w szwach DIP wykonane w technologii ceramicznego druku cyfrowego utwardzane w procesie hartowania, zespolone w pakiecie ze szkłem przeciwśonecznym (refleksyjnym).

Ramki INOX należy konserwować co pół roku specjalistycznym preparatem do czyszczenia i konserwacji stali nierdzewnej.

Osłonki na zawiasy w kolorach INOX bądź CZARNYM.

WYPOSAŻENIE

ilość do wyczerpania zapasów

0,74 W/(m²·K)
WSPÓŁCZYNNIK
CIEPŁA (pełne)



0,92 W/(m²·K)
WSPÓŁCZYNNIK
CIEPŁA (przeszlone)



STANDARDOWE



DO WYBORU W OPCJI Z OKUCIEM

WYPOSAŻENIE

ilość do wyczerpania zapasów

0,74 W/(m²·K)
WSPÓŁCZYNNIK
CIEPŁA (pełne)



0,92 W/(m²·K)
WSPÓŁCZYNNIK
CIEPŁA (przeszlone)



STANDARDOWE

OŚCIEŻNICA ENERGO



Ościeżnica drewniano-aluminiowa ENERGO 92 mm wykonana jest z drewna klejonego sosnowego, pokryta kształtownikiem aluminiowym oklejonym okleiną PVC w kolorze skrzydła, zawias 3D, próg z wkładką termiczną.



DOSTĘPNE KOLORY



ZAWIAS 3D



ZACZEP Z REGULACJĄ JĘZYKA

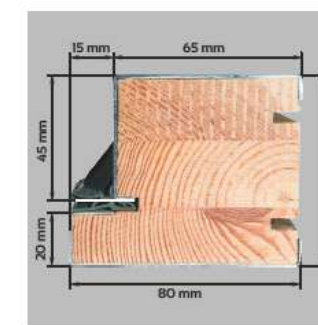

PRZEKRÓJ OŚCIEŻNICY ENERGO

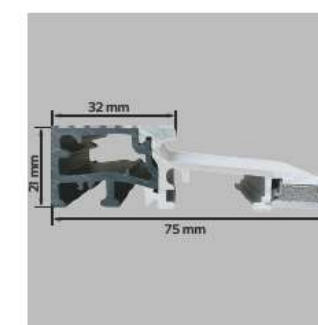

PRÓG ENERGO Z WKŁADKĄ TERMICZNĄ



PRZEKRÓJ SKRZYDŁA Z OŚCIEŻNICĄ ENERGO

FORTE 92

roletka do wyczerpania zapasów

DRZWI JEDNOSKRZYDŁOWE PŁASKIE

CENY w katalogu obejmują skrzydło 90 cm

OŚCIEŻNICA
ENERGO
CIEPŁA
OŚCIEŻNICA
W STANDARDZIE

BRAK
MOŻLIWOŚCI
SKRÓTU



ZŁOTY DĄB ORZECH

CIEPŁA
OŚCIEŻNICA

Ościeżnica ENERGO



ANTRACYT



GRUBOŚĆ SKRZYDŁA 92 mm



SZEROKOŚĆ SKRZYDŁA 90 cm

MODELE Z RAMKĄ **INOX** LUB **NERO** DO WYBORU

CENA DRZWI Z PROGIEM I OKUCIEM

CENA DRZWI Z PROGIEM

DO CEN NALEŻY DOLICZYĆ PODATEK VAT



PEŁNE 92
 3524,00 NETTO
 3296,00 NETTO



MATTEO NERO 92
 4474,00 NETTO
 4246,00 NETTO



MATTEO UNO 92
 4474,00 NETTO
 4246,00 NETTO



MARCELLO 92
 4474,00 NETTO
 4246,00 NETTO



MARCELLO UNO 92
 4474,00 NETTO
 4246,00 NETTO



LUCIANO UNO 92
 4474,00 NETTO
 4246,00 NETTO



LEONARDO 92
 4474,00 NETTO
 4246,00 NETTO



LEONARDO DIP 92
 4674,00 NETTO
 4446,00 NETTO



RICARDO 92
 4474,00 NETTO
 4246,00 NETTO



RICARDO DIP 92
 4674,00 NETTO
 4446,00 NETTO



FABIO 92
 4474,00 NETTO
 4246,00 NETTO



FABIO DIP 92
 4674,00 NETTO
 4446,00 NETTO



FABIO UNO 92
 4474,00 NETTO
 4246,00 NETTO



DIEGO 92
 4474,00 NETTO
 4246,00 NETTO



DIEGO DIP 92
 4674,00 NETTO
 4446,00 NETTO



ENRICO PLUS 92
 4624,00 NETTO
 4396,00 NETTO



ENRICO PLUS DIP 92
 4824,00 NETTO
 4596,00 NETTO



AUGUSTO UNO 92
 4724,00 NETTO
 4496,00 NETTO



LORENZO PLUS 92
 4724,00 NETTO
 4496,00 NETTO



LORENZO PLUS DIP 92
 4924,00 NETTO
 4696,00 NETTO

DRZWI 68 mm

KOLEKCJA: SICURO 68 RC3 44 db

MISTRZOWSKA

JAKOŚĆ

setto

SICURO 68 RC3 44 db

DRZWI JEDNOSKRZYDŁOWE PŁASKIE

DRZWI O ZWIĘKSZONEJ ODPORNOŚCI NA WŁAMANIE RC3,
DYMOSZCZELNE

 wróćcie w ofercie

INFORMACJE TECHNICZNE

SICURO 68 RC3 44 db (68 mm)

DANE TECHNICZNE SKRZYDŁA DRZWIOWEGO

SKRZYDŁO	waga skrzydła pełnego w kg dla 90 cm	55 kg
	grubość w mm	68 ± 1
	wypełnienie	wełna
	grubość blachy w mm	0,7
	rodzaj powłoki	okleina PVC
	bolce przeciwwyważeniowe	3
	przyłga (felc)	4-stronna
	grubość przyłgi w mm	15
	grubość wręgi w mm	53
	izolacyjność akustyczna	44 db
ZAWIASY	rodzaj	trójdzielny
	powłoka	ocynk biały
	kłasa zawiasów	7
	ilość zawiasów	3
ZAMEK	listwowy 5-punktowy hakowy	



44 dB
IZOLACYJNOŚĆ
AKUSTYCZNA 

MOŻLIWOŚCI
SKRÓTU
7 cm 

SICURO 68 RC3 44 db (68 mm)

Rozmiar	Szerokość otworu w świetle ościeżnicy (cm)	Wysokość otworu w świetle ościeżnicy (cm)	Szerokość drzwi z ościeżnicą (cm)	Wysokość drzwi z ościeżnicą (cm)	Szerokość otworu w murze (cm)	Wysokość otworu w murze (cm)
90	90	200	100	207	102	208

wymiary dla ościeżnicy metalowej

CENA SKRÓTU
150,00 NETTO
od 4,5 do 7 cm

KONSTRUKCJA DRZWI

Skrzydło pełne Sicuro 68 RC3 44 db wykonane jest w wersji przylgowej o grubości 68 mm ± 1 mm. Zewnętrzna powierzchnię wykonano z blachy pokrytej folią PVC. Powierzchnia dodatkowo zabezpieczona jest folią ochronną, którą należy zdjąć niezwłocznie po montażu drzwi. Wypełnienie termizolacyjne stanowi wełna. W skrzydle zamontowano ramiak drewniany osadzony wokół skrzydła.

Standardowo drzwi wyposażone są w zamek listwowy hakowy Winkhaus

o rozstawie 92 mm na wkładkę patentową. Skrzydło wyposażone jest w trzy bolce przeciwwyważeniowe. Istnieje możliwość skracania drzwi od 4,5 do 7 cm. Ościeżnica drzwi wykonana jest z kształowników stalowych ocynkowanych, pokryta laminatem drewnopodobnym. Wysokiej jakości wciskana uszczelka w skrzydle i ościeżnicy zapewnia szczelność i cichą pracę drzwi. Skrzydło wykonane jest w systemie 4-stronnej przyłgi. Posiada 3 zawiasy trójdzielne. Drzwi są przeznaczone do

montażu w pomieszczeniach mieszkalnych, użyteczności publicznej i pomieszczeniach przemysłowych jako zewnętrzne wewnętrzne. Drzwi są odporne na zniekształcenia i mają wzmocnioną konstrukcję stalową.

Aplikacje INOX należy konserwować co pół roku specjalistycznym preparatem do czyszczenia i konserwacji stali nierdzewnej.

STANDARDOWE



SICURO 68 RC3 44 db

i wróćce w ofercie

DRZWI JEDNOSKRZYDŁOWE PŁASKIE
DRZWI O ZWIĘKSZONEJ ODPORNOŚCI NA WŁAMANIE RC3,
DYMOSZCZELNE

CENY w katalogu obejmują skrzydło 80N, 90 cm

MOŻLIWOŚCI SKRÓTU 7 cm

CENA SKRÓTU 150,00 NETTO od 4,5 do 7 cm



ZŁOTY DĄB ORZECH



ANTRACYT



GRUBOŚĆ SKRZYDŁA

68 mm



SZEROKOŚĆ SKRZYDŁA

80 N

90 cm



DRZWI 68 mm

KOLEKCJA: GRANDE PLUS

MISTRZOWSKA

JAKOŚĆ

setto

GRANDE PLUS

DRZWI JEDNOSKRZYDŁOWE PŁASKIE

DRZWI O ZWIĘKSZONEJ ODPORNOŚCI NA WŁAMANIE RC3



INFORMACJE TECHNICZNE

GRANDE PLUS (68 mm)

DANE TECHNICZNE SKRZYDŁA DRZWIOWEGO

SKRZYDŁO	waga skrzydła pełnego w kg dla 90 cm	41
	grubość w mm	68 ± 1
	wypełnienie	styropian
	grubość blachy w mm	0,7
	rodzaj powłoki	drewnopodobne
	bolce przeciwwyważeniowe	3
	przyłga (felc)	4-stronna
	grubość przyłgi w mm	19
	grubość wręgi w mm	49
	wsp. przenikalności cieplnej (z ościeżnicą metalową)	pełne U=1,1 W/(m²·K) przeszkłone U=1,4 W/(m²·K)
ZAWIASY	rodzaj	zawias trójdzielny
	powłoka	ocynk biały
	kłasa zawiasów	7
	ilość zawiasów	3
ZAMEK	zamek listwowy hakowy na wkładkę patentową	

GRUBOŚĆ SKRZYDŁA 68 mm

SZEROKOŚĆ SKRZYDŁA 90 cm

29 dB
IZOLACYJNOŚĆ
AKUSTYCZNA

1,0 W/(m²·K)
WSPÓŁCZYNNIK
CIEPŁA

UWAGA

Współczynnik izolacyjności akustycznej i przenikalności cieplnej dotyczy drzwi pełnych w pakiecie z ościeżnicą drewniano - aluminiową (tzw. ciepłą - ENERGO).

MOŻLIWOŚCI
SKRÓTU
7 cm

CENA SKRÓTU
150,00 NETTO
od 4,5 do 7 cm

GRANDE PLUS (68 mm)

Rozmiar	Szerokość otworu w świetle ościeżnicy (cm)	Wysokość otworu w świetle ościeżnicy (cm)	Szerokość drzwi z ościeżnicą (cm)	Wysokość drzwi z ościeżnicą (cm)	Szerokość otworu w murze (cm)	Wysokość otworu w murze (cm)
90	90	200	100	207	102	208

wymiary dla ościeżnicy metalowej i ENERGO

90	90,5	200,5	102,5	208,5	104,5	209,5
----	------	-------	-------	-------	-------	-------

wymiary dla ościeżnicy TERMO

KONSTRUKCJA DRZWI

Skrzydło pełne lub przeszkłone GRANDE PLUS wykonane jest w wersji przylgowej o grubości 68 mm ± 1 mm. Zewnętrzną powierzchnię wykonano z blachy pokrytej folią PVC. Powierzchnia dodatkowo zabezpieczona jest folią ochronną, którą należy zdjąć niezwłocznie po montażu drzwi. Wypełnienie termoizolacyjne stanowi polistyren ekspandowany. W skrzydle zamontowano ramiak drewniany osadzony wokół skrzydła, oraz wzmocnienia w miejscu osadzenia zawiasów i zamków. Standardowo drzwi wyposażone są w zamek listwowy hakowy Winkhaus o rozstawie 92 mm na wkładkę patentową. Skrzydło wyposażone jest w trzy bolce przeciwwyważeniowe. Istnieje możliwość skracania drzwi od 4,5 do 7 cm (w zależności od modelu). Ościeżnica drzwi wykonana jest z kształtowników stalowych ocynkowanych,

pokryta laminatem drewnopodobnym. Możliwość dokupienia ościeżnicy ENERGO bądź TERMO (w zestawie komplet osłonek na zawiasy). Wysokiej jakości wciskana uszczelka w skrzydle i ościeżnicy zapewnia szczelność i cichą pracę drzwi. Skrzydła wykonane są w systemie 4-stronnej przyłgi, posiadają 3 zawiasy trójdzielne używane w drzwiach antywłamaniowych. Drzwi są przeznaczone do montażu w pomieszczeniach mieszkalnych, użyteczności publicznej i pomieszczeniach przemysłowych jako zewnętrzne. Drzwi są odporne na zniekształcenia, warunki pogodowe, mają wzmocnioną konstrukcję stalową, oraz zwiększoną odporność na wilgoć.

PRZESZKLENIA

Przeszklenia ozdobne z ramkami ze stali nierdzewnej INOX, struktura szczo-

lowana. Charakteryzują się brakiem łączenia elementów w narożnikach, oraz brakiem zaślepek montażowych od strony wewnętrznej. Szyby MLECZNE, LUSTRZANE, TYPU REFLEX O ODCIENIU BRĄZOWYM, na specjalne zamówienie szyby PRZEZROCZYSTE, GRAFITOWE **nowość**, CZARNE (za dopłatą) i w opcji dodatkowej szyba klasy bezpieczeństwa P4 (za dodatkową opłatą dla każdego rodzaju przeszklenia). Przeszklenia Ceramic w szybach DIP i STEP wykonane w technologii ceramicznego druku cyfrowego utwardzane w procesie hartowania, zespolone w pakiecie ze szkłem przeciwsłonecznym (refleksyjnym).

Ramki INOX należy konserwować co pół roku specjalistycznym preparatem do czyszczenia i konserwacji stali nierdzewnej.

WYPOSAŻENIE

1,1 W/(m²·K)
WSPÓŁCZYNNIK
CIEPŁA (pełne)

1,4 W/(m²·K)
WSPÓŁCZYNNIK
CIEPŁA (przeszłone)



STANDARDOWE

GRANDE PLUS

DRZWI JEDNOSKRZYDŁOWE PŁASKIE
DRZWI O ZWIĘKSZONEJ ODPORNOŚCI NA WŁAMANIE RC3

CENY w katalogu obejmują skrzydło 90 cm

DOPLATA do szyb: grafit, czarna, P4: 200,00 NETTO

MOŻLIWOŚCI SKRÓTU 7 cm
CENA SKRÓTU 150,00 NETTO od 4,5 do 7 cm

DRZWI O PODWYŻSZONEJ ODPORNOŚCI NA WŁAMANIE RC3 WEDŁUG NORMY PN-EN1627:2012. DOTYCZY DRZWI PEŁNYCH Z OŚCIEŻNICĄ METALOWĄ OTWIERANYCH DO WEWNĄTRZ Z ZASTOSOWANIEM OKUĆ (KLAMKA, WKŁADKA) PRZEZNACZONYCH DO DANEJ KLASY.

DOPLATA do ościeżnicy TERMO SKRZYDŁO 90 cm 899,00 NETTO

DOPLATA do ościeżnicy ENERGO SKRZYDŁO 90 cm 639,00 NETTO



ZŁOTY DĄB ORZECH



ANTRACYT BIAŁY

CENA DRZWI Z PROGIEM I OKUCIEM

CENA DRZWI Z PROGIEM

OŚCIEŻNICA TERMO ALUMINIOWA OŚCIEŻNICA POLECAMY

OŚCIEŻNICA ENERGO CIEPŁA OŚCIEŻNICA POLECAMY

DRZWI Z OŚCIEŻNICĄ TERMO OPROMIENIENIEM INFRACZERWONYM „CZYSZCZĄCE POWIETRZE”

DRZWI Z OŚCIEŻNICĄ ENERGO OPROMIENIENIEM INFRACZERWONYM „CZYSZCZĄCE POWIETRZE”

GRUBOŚĆ SKRZYDŁA 68 mm

SZEROKOŚĆ SKRZYDŁA 90 cm

MODELE Z RAMKĄ INOX LUB NERO DO WYBORU

PRZESZKLENIA w modelach: SERPENTE PLUS REFLEX, MARCO PLUS REFLEX, VETRO PLUS REFLEX, ARCO PLUS REFLEX, ROMBO PLUS REFLEX występują tylko w wersji REFLEX BRĄZOWY.

DO CEN NALEŻY DOLICZYĆ PODATEK VAT

PEŁNE PLUS	SERPENTE PLUS REFLEX	MARCO PLUS REFLEX	VETRO PLUS REFLEX	DARIO PLUS
2389,00 NETTO	2979,00 NETTO	3019,00 NETTO	3029,00 NETTO	3059,00 NETTO
2200,00 NETTO	2790,00 NETTO	2830,00 NETTO	2840,00 NETTO	2870,00 NETTO
RC3 2660,00 NETTO				
DARIO UNO PLUS	PAOLO PLUS	PAOLO UNO PLUS	FABIO PLUS	FABIO PLUS DIP
3059,00 NETTO	3169,00 NETTO	3169,00 NETTO	3269,00 NETTO	3469,00 NETTO
2870,00 NETTO	2980,00 NETTO	2980,00 NETTO	3080,00 NETTO	3280,00 NETTO

WYPOSAŻENIE



ZAWIAS 3D



REGULACJA JĘZYKA

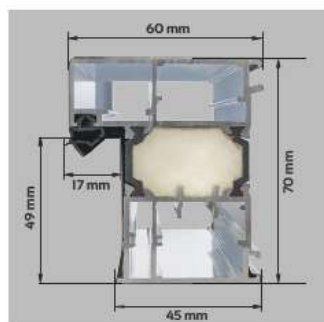

PRZEKRÓJ
OŚCIEŻNICY TERMO

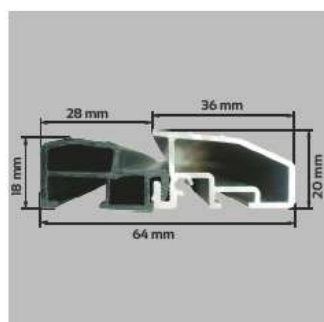

PRÓG ALUMINIOWY
Z WKŁADKĄ
TERMICZNĄ



ZA DOPŁATĄ

POLECAMY OŚCIEŻNICA TERMO



Ościeżnica aluminiowa TERMO 68 mm, wypełniona materiałem izolacyjnym, pokryta okleiną PVC w kolorze skrzydła, zawias 3D, próg termiczny.

DOPŁATA do ościeżnicy TERMO
Skrzydło 90 cm
899,00 NETTO



DOSTĘPNE KOLORY



ZŁOTY DĄB ORZECH

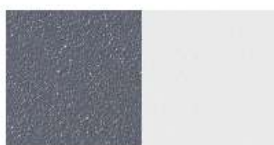

ANTRACYT BIAŁY



CZARNY

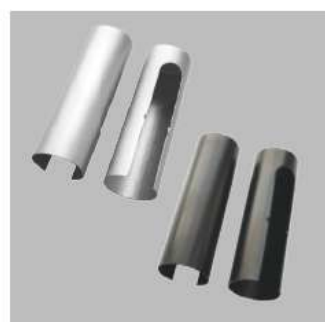

OSŁONKI
NA ZAWIASY

WYPOSAŻENIE



ZAWIAS
TRÓJDZIELNY



ZACZEP
Z REGULACJĄ JĘZYKA

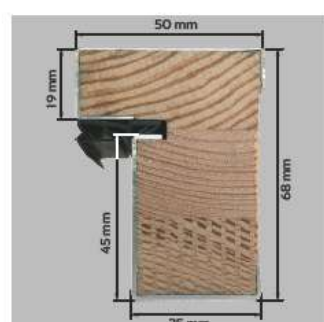

PRZEKRÓJ
OŚCIEŻNICY ENERGO

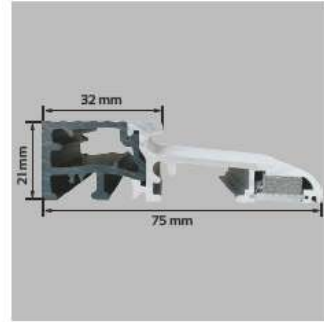

PRÓG ENERGO
Z WKŁADKĄ
TERMICZNĄ



ZA DOPŁATĄ

POLECAMY OŚCIEŻNICA ENERGO



Ościeżnica drewniano-aluminiowa ENERGO 68 mm wykonana jest z drewna klejonego sosnowego, pokryta kształtownikiem aluminiowym oklejonym okleiną PVC w kolorze skrzydła, zawias trójdzielny, próg z wkładką termiczną.

DOPŁATA do ościeżnicy ENERGO
Skrzydło 90 cm
639,00 NETTO



DOSTĘPNE KOLORY



ZŁOTY DĄB ORZECH



ANTRACYT BIAŁY



PRZEKRÓJ SKRZYDŁA
Z OŚCIEŻNICĄ ENERGO

GRANDE PLUS

DRZWI JEDNOSKRZYDŁOWE PŁASKIE
DRZWI O ZWIĘKSZONEJ ODPORNOŚCI NA WŁAMANIE RC3

CENY w katalogu obejmują skrzydło 90 cm

DOPLATA do szyb: grafit, czarna, P4: 200,00 NETTO



MOŻLIWOŚCI SKRÓTU 7 cm

CENA SKRÓTU 150,00 NETTO od 4,5 do 7 cm

CIEPŁA OŚCIEŻNICA

DOPLATA do ościeżnicy ENERGO SKRZYDŁO 90 cm 639,00 NETTO

ALUMINIOWA OŚCIEŻNICA

DOPLATA do ościeżnicy TERMO SKRZYDŁO 90 cm 899,00 NETTO

FABIO UNO PLUS 3269,00 NETTO 3080,00 NETTO

OŚCIEŻNICA TERMO ALUMINIOWA OŚCIEŻNICA POLECAMY	OŚCIEŻNICA ENERGO CIEPŁA OŚCIEŻNICA POLECAMY
<small>OCENA Z OŚCIEŻNICĄ TERMO OPISUJE ODPORNOŚĆ NA WŁAMANIE „CZYSZTE POWIETRZE”</small>	<small>OCENA Z OŚCIEŻNICĄ ENERGO OPISUJE ODPORNOŚĆ NA WŁAMANIE „CZYSZTE POWIETRZE”</small>



MODELE Z RAMKĄ INOX LUB NERO DO WYBORU

PRZESZKLENIA w modelach: SERPENTE PLUS REFLEX, MARCO PLUS REFLEX, VETRO PLUS REFLEX, ARCO PLUS REFLEX, ROMBO PLUS REFLEX występują tylko w wersji REFLEX BRĄZOWY



RAFFAELLO PLUS 3269,00 NETTO 3080,00 NETTO



RAFFAELLO UNO PLUS 3269,00 NETTO 3080,00 NETTO



IVO PLUS 3319,00 NETTO 3130,00 NETTO



IVO UNO PLUS 3319,00 NETTO 3130,00 NETTO



MATTEO PLUS 3319,00 NETTO 3130,00 NETTO



MATTEO UNO PLUS 3319,00 NETTO 3130,00 NETTO



ANGELO PLUS 3319,00 NETTO 3130,00 NETTO



ARMANDO PLUS 3319,00 NETTO 3130,00 NETTO



LUCIANO UNO PLUS 3319,00 NETTO 3130,00 NETTO



VALENTINO PLUS 3319,00 NETTO 3130,00 NETTO



VALENTINO UNO PLUS 3319,00 NETTO 3130,00 NETTO



ROMBO PLUS REFLEX 3319,00 NETTO 3130,00 NETTO

CENA DRZWI Z PROGIEM I OKUCIEM

CENA DRZWI Z PROGIEM

DO CEN NALEŻY DOLICZYĆ PODATEK VAT



ANTONIO PLUS 3269,00 NETTO 3080,00 NETTO



ARCO PLUS REFLEX 3309,00 NETTO 3120,00 NETTO



MARCELLO PLUS 3319,00 NETTO 3130,00 NETTO



MARCELLO UNO PLUS 3319,00 NETTO 3130,00 NETTO



ALFREDO PLUS 3319,00 NETTO 3130,00 NETTO



LEONARDO PLUS 3319,00 NETTO 3130,00 NETTO



LEONARDO PLUS DIP 3519,00 NETTO 3330,00 NETTO



SERGIO PLUS 3319,00 NETTO 3130,00 NETTO



SERGIO PLUS DIP 3519,00 NETTO 3330,00 NETTO



SERGIO UNO PLUS 3319,00 NETTO 3130,00 NETTO



MARIO PLUS

3319,00 NETTO
3130,00 NETTO



RINO PLUS

3319,00 NETTO
3130,00 NETTO



DIEGO PLUS

3319,00 NETTO
3130,00 NETTO



DIEGO PLUS DIP

3519,00 NETTO
3330,00 NETTO



RICARDO PLUS

3379,00 NETTO
3190,00 NETTO



RICARDO PLUS DIP

3579,00 NETTO
3390,00 NETTO



ENRICO PLUS

3449,00 NETTO
3260,00 NETTO

brak możliwości szrotu



ENRICO PLUS DIP

3649,00 NETTO
3460,00 NETTO

brak możliwości szrotu



LORENZO PLUS

3449,00 NETTO
3260,00 NETTO



LORENZO PLUS DIP

3649,00 NETTO
3460,00 NETTO



AUGUSTO UNO PLUS

3449,00 NETTO
3260,00 NETTO

brak możliwości szrotu



CARLO PLUS NERO

3449,00 NETTO
3260,00 NETTO



ALBERTO PLUS

3699,00 NETTO
3510,00 NETTO



FABIO STEP PLUS

3749,00 NETTO
3560,00 NETTO

brak możliwości szrotu



FRANCESCO STEP PLUS

4249,00 NETTO
4060,00 NETTO

DRZWI 68 mm

KOLEKCJA: GRANDE 68, GRANDE 68 PŁASKIE

MISTRZOWSKA

JAKOŚĆ



MODEL: DARIO 68 NERO

GRANDE 68, GRANDE 68 PŁASKIE

DRZWI O ZWIĘKSZONEJ ODPORNOŚCI NA WŁAMANIE RC2

INFORMACJE TECHNICZNE

GRANDE 68, GRANDE 68 PŁASKIE (68mm)

DANE TECHNICZNE SKRZYDŁA DRZWIOWEGO

SKRZYDŁO	waga skrzydła pełnego w kg dla 90 cm	26,5 - 28,5
	grubość w mm	68 ± 1
	wypełnienie	styropian $\lambda = 0,04 \text{ W}/(\text{m}^2\text{K})$
	grubość blachy w mm	0,5 - 0,7
	rodzaj powłoki	drewnopodobne
	bolce przeciwwyważeniowe	3
	przyłga (felc)	4-stronna
	grubość przyłgi w mm	15
	grubość wręgi w mm	53
ZAWIASY	wsp. przenikalności cieplnej	pełne $U = 1,1 \text{ W}/(\text{m}^2\text{K})$ przeszklone $U = 1,4 \text{ W}/(\text{m}^2\text{K})$
	rodzaj	zawias trójdzielny
	powłoka	ocynk biały
ZAMKI	klasa zawiasów	7
	ilość zawiasów	3
	podstawowy 3-bolcowy	zamek na wkładkę patentową
	dodatkowy 3-bolcowy	zamek na wkładkę patentową

GRANDE 68, GRANDE 68 PŁASKIE (68 mm)

Rozmiar	Szerokość otworu w świetle ościeżnicy (cm)	Wysokość otworu w świetle ościeżnicy (cm)	Szerokość drzwi z ościeżnicą (cm)	Wysokość drzwi z ościeżnicą (cm)	Szerokość otworu w murze (cm)	Wysokość otworu w murze (cm)
80N	78	198	88	205	90	206
90	90	200	100	207	102	208
100	100	200	110	207	112	208

wymiary dla ościeżnicy metalowej i ENERGO

80N	78,5	198,5	90,5	206,5	92,5	207,5
90	90,5	200,5	102,5	208,5	104,5	209,5
100	100,5	200,5	112,5	208,5	114,5	209,5

wymiary dla ościeżnicy TERMO

KONSTRUKCJA DRZWI

Skrzydło pełne lub przeszklone GRANDE 68, GRANDE 68 PŁASKIE wykonane jest w wersji przylgowej o grubości 68 mm ± 1 mm. Zewnętrzną powierzchnię wykonano z najwyższej jakości blachy cynkowej ognioowo pokrytej folią PVC. Powierzchnia dodatkowo zabezpieczona jest folią ochronną, którą należy zdjąć niezwłocznie po montażu drzwi. Wypełnienie termoizolacyjne stanowi polistyren ekspandowany. W skrzydle zamontowano ramia drewniane osadzone wokół skrzydła, oraz wzmocnienia w miejscu osadzenia zawiasów i zamków. Standardowo drzwi wyposażone są w dwa zamki trójbolcowe na wkładkę patentową. Skrzydło wyposażone jest w bolce przeciwwyważeniowe. Istnieje możliwość skrócenia drzwi od 4,5 do 7 cm (w zależności od modelu). Ościeżnica drzwi wykonana jest

z kształtowników stalowych ocynkowanymi, pokryta laminatem drewnopodobnym. Możliwość dokupienia ościeżnicy TERMO (w zestawie komplet osłonek na zawiasy) bądź ENERGO. Wysokiej jakości wciskana uszczelka w skrzydle i ościeżnicy zapewnia szczelność i cichą pracę drzwi. Skrzydła wykonane są w systemie 4-stronnej przyłgi, posiadają 3 zawiasy trójdzielne używane w drzwiach antywłamaniowych. Drzwi są przeznaczone do montażu w pomieszczeniach mieszkalnych, użyteczności publicznej i pomieszczeniach przemysłowych jako zewnętrzne. Drzwi są odporne na zniekształcenia, warunki pogodowe, mają wzmocnioną konstrukcję stalową, oraz zwiększoną odporność na wilgoć.

PRZESZKLENIA

Przeszklenia ozdobne z ramkami ze sta-

OŚCIEŻNICA TERMO

ALUMINIOWA OŚCIEŻNICA

POLECAMY

DRZWI Z OŚCIEŻNICĄ TERMO STYROPIANEM WYPEŁNIENIEM PRZESZKLENIA PRZEZROCYSTE, "CZYSZTE POWIETRZE"

OŚCIEŻNICA ENERGO

CIEPŁA OŚCIEŻNICA

POLECAMY

DRZWI Z OŚCIEŻNICĄ ENERGO STYROPIANEM WYPEŁNIENIEM PRZESZKLENIA PRZEZROCYSTE, "CZYSZTE POWIETRZE"

GRUBOŚĆ SKRZYDŁA **68** mm

SZEROKOŚĆ SKRZYDŁA w zależności od wybranej kolekcji:

**80N,
90, 100** cm

29 dB
IZOLACYJNOŚĆ AKUSTYCZNA

1,0 W/(m²·K)
WSPÓŁCZYNNIK CIEPŁA

UWAGA

Współczynnik izolacji akustycznej i przenikalności cieplnej dotyczy drzwi pełnych w pakiecie z ościeżnicą drewniano - aluminiową (tzw. ciepłą - ENERGO).

MOŻLIWOŚĆ SKRÓTU **7** cm

CENA SKRÓTU

150,00 NETTO
od 4,5 do 7 cm

li nierdzewnej INOX, struktura szczotkowana oraz malowana proszkowo. Charakteryzują się brakiem łączenia elementów w narożnikach, oraz brakiem zaślepek montażowych od strony wewnętrznej. Szyby MLECZNE, LUSTRZANE, TYPU REFLEX O ODCIENIU BRĄZOWYM, na specjalne zamówienie szyby PRZEZROCYSTE, GRAFITOWE **NOWOŚĆ**, CZARNE (za dopłatą) i w opcji dodatkowej szyba klasy bezpieczeństwa P4 (za dodatkową opłatą dla każdego rodzaju przeszklenia). Przeszklenia Ceramic w szybach DIP wykonane w technologii ceramicznego druku cyfrowego utwardzane w procesie hartowania, zespolone w pakiecie ze szkłem przeciwsłonecznym (refleksyjnym). Ramki INOX należy konserwować co pół roku specjalistycznym preparatem do czyszczenia i konserwacji stali nierdzewnej.

WYPOSAŻENIE

1,1 W/(m²·K)
WSPÓŁCZYNNIK CIEPŁA (pełne)

1,4 W/(m²·K)
WSPÓŁCZYNNIK CIEPŁA (przeszklone)

BOLEC PRZECIWWYWAŻENIOWY 3 szt.

OŚCIEŻNICA METALOWA Z USZCZELKĄ

PRZEKRÓJ OŚCIEŻNICY SYMETRYCZNEJ Z USZCZELKĄ

GRUBOŚĆ SKRZYDŁA 68 mm

ZAMEK GÓRNY

ZACZEP ZAMKA GÓRNEGO

ZAMEK DOLNY

ROZETA Z WKŁADKĄ

ZAWIAS TRÓJDZIELNY 3 szt.

ZAMEK DOLNY

KLAMKA SETTO VDV Z WKŁADKAMI W SYSTEMIE JEDNEGO KLUCZA

REGULACJA JĘZYKA

DO WYBORU W OPCJI Z OKUCIAMI

KLAMKA HAGA VDV Z WKŁADKAMI W SYSTEMIE JEDNEGO KLUCZA

ZAMKI

ZAŚLEPKI DO OŚCIEŻNICY

PRÓG ZE STALI NIERDZEWNEJ

SKRZYDŁO Z PRZYLGĄ CZTEROSTRONNĄ

KLAMKA SETTO VDV Z WKŁADKAMI W SYSTEMIE JEDNEGO KLUCZA

STANDARDOWE

WYPOSAŻENIE



ZAWIAS 3D



REGULACJA JĘZYKA

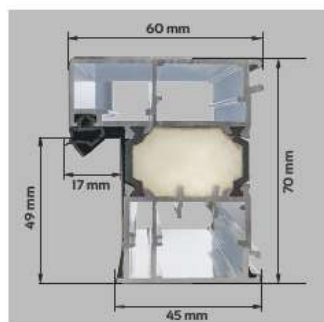

PRZEKRÓJ OŚCIEŻNICY TERMO

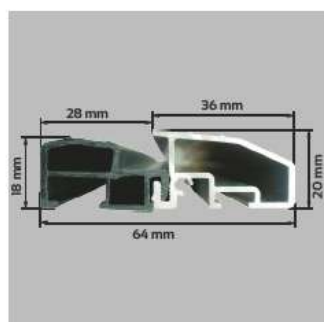

PRÓG ALUMINIOWY Z WKŁADKĄ TERMICZNĄ



ZA DOPŁATĄ

POLECAMY OŚCIEŻNICA TERMO

ALUMINIOWA OŚCIEŻNICA

Ościeżnica aluminiowa TERMO 68 mm, wypełniona materiałem izolacyjnym, pokryta okleiną PVC w kolorze skrzydła, zawias 3D, próg termiczny.

DOPŁATA do ościeżnicy TERMO SKRZYDŁO 80, 90 cm
899,00 NETTO

DOPŁATA do ościeżnicy TERMO SKRZYDŁO 100 cm
1100,00 NETTO

DRZWI Z OŚCIEŻNICĄ TERMO SPEŁNIĄ WYMAGANIA PROGRAMU „CZYSTE POWIETRZE”

DOSTĘPNE KOLORY



ZŁOTY DĄB ORZECH



ANTRACYT BIAŁY



WINCHESTER CZARNY

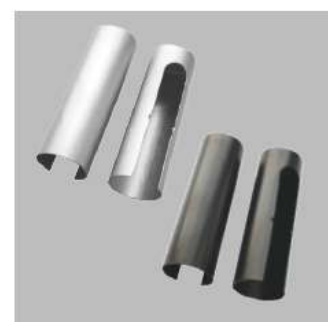

OSŁONKI NA ZAWIASY

WYPOSAŻENIE



ZAWIAS TRÓJDZIELNY



ZACZEP Z REGULACJĄ JĘZYKA

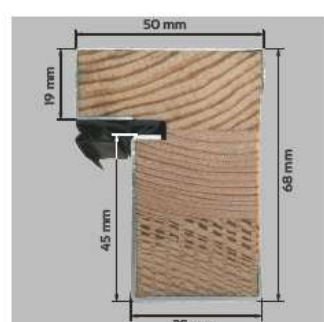

PRZEKRÓJ OŚCIEŻNICY ENERGO

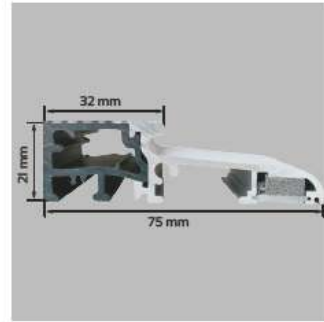

PRÓG ENERGO Z WKŁADKĄ TERMICZNĄ



ZA DOPŁATĄ

POLECAMY OŚCIEŻNICA ENERGO

CIEPŁA OŚCIEŻNICA

Ościeżnica drewniano-aluminiowa ENERGO 68 mm wykonana jest z drewna klejonego sosnowego, pokryta kształtownikiem aluminiowym oklejonym okleiną PVC w kolorze skrzydła, zawias trójdzielny, próg z wkładką termiczną.

DOPŁATA do ościeżnicy ENERGO SKRZYDŁO 80, 90 cm
589,00 NETTO

DOPŁATA do ościeżnicy ENERGO SKRZYDŁO 100 cm
789,00 NETTO

DRZWI Z OŚCIEŻNICĄ ENERGO SPEŁNIĄ WYMAGANIA PROGRAMU „CZYSTE POWIETRZE”

DOSTĘPNE KOLORY



ZŁOTY DĄB ORZECH



ANTRACYT BIAŁY



PRZEKRÓJ SKRZYDŁA Z OŚCIEŻNICĄ ENERGO

GRANDE 68

DRZWI JEDNOSKRZYDŁOWE TŁOCZONE
DRZWI O ZWIĘKSZONEJ ODPORNOŚCI NA WŁAMANIE RC2

CENY w katalogu obejmują skrzydło 80 i 90 cm

DOPLATA do drzwi 100 cm: 250,00 NETTO
DOPLATA do szyb: grafit, czarna, P4: 200,00 NETTO

DRZWI O PODWYŻSZONEJ ODPORNOŚCI NA WŁAMANIE RC2 WEDŁUG NORMY PN-EN1627:2012. DOTYCZY DRZWI PEŁNYCH Z OŚCIEŻNICĄ METALOWĄ OTWIERANYCH NA ZEWNĄTRZ Z ZASTOSOWANIEM OKUCZ (KLAMKA, ROZETA, WKŁADKA), PRZEZNACZONYCH DO DANEJ KLASY.

Przeszklenia w modelach: SERPENTE 68 REFLEX, VETRO 68 REFLEX, MARCO 68 REFLEX, ARCO 68 REFLEX, ROMBO 68 REFLEX występują tylko w wersji REFLEX BRĄZOWY

MOŻLIWOŚCI SKRÓTU 7 cm
CENA SKRÓTU 150,00 NETTO od 4,5 do 7 cm



KOLOR WINCHESTER TYLKO DLA SKRZYDEŁ Z RAMKĄ INOX I NERO Z OŚCIEŻNICĄ METALOWĄ SZEROKOŚĆ 80, 90 cm

OŚCIEŻNICA TERMO ALUMINIOWA OŚCIEŻNICA POLECAMY
OŚCIEŻNICA ENERGO CIEPŁA OŚCIEŻNICA POLECAMY
DRZWI Z OŚCIEŻNICĄ TERMO SPÓŁCZYNIAJĄCĄ WYKORZYSTUJĄCĄ „CZYSZTE POWIETRZE”
DRZWI Z OŚCIEŻNICĄ ENERGO SPÓŁCZYNIAJĄCĄ WYKORZYSTUJĄCĄ „CZYSZTE POWIETRZE”

GRUBOŚĆ SKRZYDŁA 68 mm
SZEROKOŚĆ SKRZYDŁA 80N, 90, 100 cm
PŁYTKO TŁOCZONE
GŁĘBOKO TŁOCZONE

CENA DRZWI Z PROGIEM I OKUCIEM

CENA DRZWI Z PROGIEM

DO CEN NALEŻY DOLICZYĆ PODATEK VAT

W16 PEŁNE 68	SERPENTE 68 REFLEX	VETRO 68 REFLEX	MARCO 68 REFLEX	DARIO 68
2169,00 NETTO 1895,00 NETTO RC2 2450,00 NETTO	2749,00 NETTO 2475,00 NETTO	2799,00 NETTO 2525,00 NETTO	2799,00 NETTO 2525,00 NETTO	2839,00 NETTO 2565,00 NETTO

DARIO 68 NERO	DARIO UNO 68	RAFFAELLO 68	RAFFAELLO UNO 68	PAOLO 68
2839,00 NETTO 2565,00 NETTO	2839,00 NETTO 2565,00 NETTO	2839,00 NETTO 2565,00 NETTO	2839,00 NETTO 2565,00 NETTO	2849,00 NETTO 2575,00 NETTO

PAOLO 68 NERO	PAOLO 68 UNO	ANTONIO 68	LEONARDO 68	LEONARDO 68 DIP
2849,00 NETTO 2575,00 NETTO	2849,00 NETTO 2575,00 NETTO	3039,00 NETTO 2765,00 NETTO	3039,00 NETTO 2765,00 NETTO	3239,00 NETTO 2965,00 NETTO

FABIO 68	FABIO 68 DIP	FABIO 68 DIP NERO	FABIO UNO 68	ARMANDO 68
3039,00 NETTO 2765,00 NETTO	3239,00 NETTO 2965,00 NETTO	3239,00 NETTO 2965,00 NETTO	3039,00 NETTO 2765,00 NETTO	3089,00 NETTO 2815,00 NETTO

ANGELO 68	RINO 68	ARCO 68 REFLEX	DIEGO 68	DIEGO 68 DIP
3089,00 NETTO 2815,00 NETTO	3089,00 NETTO 2815,00 NETTO	3089,00 NETTO 2815,00 NETTO	3089,00 NETTO 2815,00 NETTO	3289,00 NETTO 3015,00 NETTO

GRANDE 68

DRZWI JEDNOSKRZYDŁOWE TŁOCZONE
DRZWI O ZWIĘKSZONEJ ODPORNOŚCI NA WŁAMANIE RC2

CENY w katalogu obejmują skrzydło 80 i 90 cm

DOPLATA do drzwi 100 cm: 250,00 NETTO
DOPLATA do szyb: grafit, czarna, P4: 200,00 NETTO



do wyczerpania zapasów



CENA SKRÓTU
150,00 NETTO
od 4,5 do 7 cm



DOPLATA do ościeżnicy ENERGO
SKRZYDŁO 80, 90 cm
589,00 NETTO

SKRZYDŁO 100 cm
789,00 NETTO



DOPLATA do ościeżnicy TERMO
SKRZYDŁO 80, 90 cm
899,00 NETTO

SKRZYDŁO 100 cm
1100,00 NETTO

ROMBO 68 REFLEX
3099,00 NETTO
2825,00 NETTO

CENA DRZWI Z PROGIEM

OŚCIEŻNICA TERMO ALUMINIOWA OŚCIEŻNICA POLECAMY	OŚCIEŻNICA ENERGO CIEPŁA OŚCIEŻNICA POLECAMY
---	--



PŁYTKO TŁOCZONE
GŁĘBOKO TŁOCZONE

MODELE Z RAMKĄ INOX LUB NERO DO WYBORU



RICARDO 68
3159,00 NETTO
2885,00 NETTO



RICARDO 68 DIP
3359,00 NETTO
3085,00 NETTO

CENA DRZWI Z PROGIEM I OKUCIEM

DO CEN NALEŻY DOLICZYĆ PODATEK VAT



MARIO 68
3219,00 NETTO
2945,00 NETTO



LORENZO 68
3219,00 NETTO
2945,00 NETTO



LORENZO 68 NERO
3219,00 NETTO
2945,00 NETTO



LORENZO 68 DIP
3419,00 NETTO
3145,00 NETTO



ENRICO 68 DIP
3419,00 NETTO
3145,00 NETTO

GRANDE 68

DRZWI JEDNOSKRZYDŁOWE TŁOCZONE
DRZWI O ZWIĘKSZONEJ ODPORNOŚCI NA WŁAMANIE RC2

CENY w katalogu obejmują skrzydło 90 cm



CENA SKRÓTU
150,00 NETTO
od 4,5 do 7 cm



DOPLATA DO OŚCIEŻNICY ENERGO
SKRZYDŁO 90 cm
589,00 NETTO



DOPLATA DO OŚCIEŻNICY TERMO
SKRZYDŁO 90 cm
899,00 NETTO



ZŁOTY DĄB ORZECH

DRZWI O PODWYŻSZONEJ ODPORNOŚCI NA WŁAMANIE RC2 WEDŁUG NORMY PN-EN1627:2012. DOTYCZY DRZWI PEŁNYCH Z OŚCIEŻNICĄ METALOWĄ OTWIERANYCH NA ZEWNĄTRZ Z ZASTOSOWANIEM OKUCI (KLAMKA, ROZETA, WKŁADKA), PRZEZNACZONYCH DO DANEJ KLASY.

CENA DRZWI Z PROGIEM I OKUCIEM

CENA DRZWI Z PROGIEM

DO CEN NALEŻY DOLICZYĆ PODATEK VAT

OŚCIEŻNICA TERMO ALUMINIOWA OŚCIEŻNICA POLECAMY	OŚCIEŻNICA ENERGO CIEPŁA OŚCIEŻNICA POLECAMY
---	--



PŁYTKO TŁOCZONE
GŁĘBOKO TŁOCZONE

ROZMIAR: 90
GŁĘBOKO TŁOCZONE



W3 PEŁNE 68
2169,00 NETTO RC2 2415,00 NETTO
1895,00 NETTO



W3 68 J
2499,00 NETTO
2225,00 NETTO



W3 68 L1
2499,00 NETTO
2225,00 NETTO



W3 68 L2
2569,00 NETTO
2295,00 NETTO

GRANDE 68 PŁASKIE

DRZWI JEDNOSKRZYDŁOWE PŁASKIE
DRZWI O ZWIĘKSZONEJ ODPORNOŚCI NA WŁAMANIE RC2

CENY w katalogu obejmują skrzydło 80 i 90 cm

DOPŁATA do szyb: grafit, czarna, P4: 200,00 NETTO

MOŻLIWOŚCI SKRÓTU 7 cm
CENA SKRÓTU 150,00 NETTO od 4,5 do 7 cm

DRZWI O PODWYŻSZONEJ ODPORNOŚCI NA WŁAMANIE RC2 WEDŁUG NORMY PN-EN1627:2012. DOTYCZY DRZWI PEŁNYCH Z OŚCIEŻNICĄ METALOWĄ OTWIERANYCH NA ZEWNĄTRZ Z ZASTOSOWANIEM OKUCIA (KLAMKA, ROZETA, WKLADKA), PRZEZNACZONYCH DO DANEJ KLASY.

DOPŁATA do ościeżnicy TERMO SKRZYDŁO 80, 90 cm 899,00 NETTO

DOPŁATA do ościeżnicy ENERGO SKRZYDŁO 80, 90 cm 589,00 NETTO

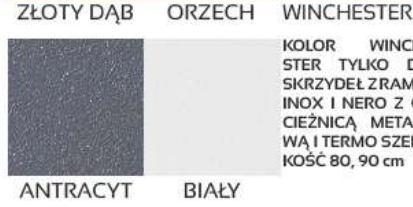

ZŁOTY DĄB ORZECH WINCHESTER
KOLOR WINCHESTER TYLKO DLA SKRZYDEŁ Z RAMKĄ INOX I NERO Z OŚCIEŻNICĄ METALOWĄ I TERMO SZEROKOŚĆ 80, 90 cm

OŚCIEŻNICA
TERMO
ALUMINIOWA OŚCIEŻNICA
POLECAMY
DRZWI Z OŚCIEŻNICĄ TERMO SPRAWIĄ WYMIAROWANĄ PRZECIWO "CZYSZTE POWIETRZE"

OŚCIEŻNICA
ENERGO
CIEPŁA OŚCIEŻNICA
POLECAMY
DRZWI Z OŚCIEŻNICĄ ENERGO SPRAWIĄ WYMIAROWANĄ PRZECIWO "CZYSZTE POWIETRZE"

GRUBOŚĆ SKRZYDŁA 68 mm
SZEROKOŚĆ SKRZYDŁA

80N, 90 cm

MODELE Z RAMKĄ INOX LUB NERO DO WYBORU

PRZESZKLENIA w modelach: SERPENTE REFLEX PŁASKIE, MARCO REFLEX PŁASKIE, VETRO REFLEX PŁASKIE, ARCO REFLEX PŁASKIE, ROMBO REFLEX PŁASKIE występują tylko w wersji REFLEX BRĄZOWY

 CENA DRZWI Z PROGIEM I OKUCIEM CENA DRZWI Z PROGIEM DO CEN NALEŻY DOLICZYĆ PODATEK VAT

PEŁNE PŁASKIE 2169,00 NETTO 1895,00 NETTO RC2 2415,00 NETTO	SERPENTE REFLEX PŁASKIE 2749,00 NETTO 2475,00 NETTO	MARCO REFLEX PŁASKIE 2799,00 NETTO 2525,00 NETTO	VETRO REFLEX PŁASKIE 2799,00 NETTO 2525,00 NETTO	DARIO PŁASKIE 2839,00 NETTO 2565,00 NETTO

DARIO UNO PŁASKIE 2839,00 NETTO 2565,00 NETTO	PAOLO PŁASKIE 2839,00 NETTO 2565,00 NETTO	PAOLO UNO PŁASKIE 2839,00 NETTO 2565,00 NETTO	FABIO PŁASKIE 3039,00 NETTO 2765,00 NETTO	FABIO UNO PŁASKIE 3039,00 NETTO 2765,00 NETTO

FABIO DIP NERO PŁASKIE 3239,00 NETTO 2965,00 NETTO	RAFFAELLO PŁASKIE 2839,00 NETTO 2565,00 NETTO	RAFFAELLO UNO PŁASKIE 2839,00 NETTO 2565,00 NETTO	ANTONIO PŁASKIE 3039,00 NETTO 2765,00 NETTO	ARCO REFLEX PŁASKIE 3089,00 NETTO 2815,00 NETTO

VALENTINO PŁASKIE 3099,00 NETTO 2825,00 NETTO	VALENTINO UNO PŁASKIE 3099,00 NETTO 2825,00 NETTO	SERGIO PŁASKIE 3099,00 NETTO 2825,00 NETTO	SERGIO DIP PŁASKIE 3299,00 NETTO 3025,00 NETTO	SERGIO UNO PŁASKIE 3099,00 NETTO 2825,00 NETTO

ROMBO REFLEX PŁASKIE 3099,00 NETTO 2825,00 NETTO	MATTEO PŁASKIE 3099,00 NETTO 2825,00 NETTO	MATTEO UNO PŁASKIE 3099,00 NETTO 2825,00 NETTO	IVO PŁASKIE 3099,00 NETTO 2825,00 NETTO	IVO UNO PŁASKIE 3099,00 NETTO 2825,00 NETTO

GRANDE 68 PŁASKIE

DRZWI JEDNOSKRZYDŁOWE TŁOCZONE

DRZWI O ZWIĘKSZONEJ ODPORNOŚCI NA WŁAMANIE RC2

CENY w katalogu obejmują skrzydło 80 i 90 cm

DOPLATA do drzwi 100 cm: 250,00 NETTO
DOPLATA do szyb: grafit, czarna, P4: 200,00 NETTO



brak możliwości skrótu



CENA SKRÓTU
150,00 NETTO
od 4,5 do 7 cm



DOPLATA do ościeżnicy ENERGO
SKRZYDŁO 80, 90 cm
589,00 NETTO



DOPLATA do ościeżnicy TERMO
SKRZYDŁO 80, 90 cm
899,00 NETTO

ALFREDO NERO PŁASKIE
3099,00 NETTO
2825,00 NETTO

CENA DRZWI Z PROGIEM I OKUCIEM

CENA DRZWI Z PROGIEM

OŚCIEŻNICA TERMO ALUMINIOWA OŚCIEŻNICA POLECAMY	OŚCIEŻNICA ENERGO CIEPŁA OŚCIEŻNICA POLECAMY
<small>DRZWI Z OŚCIEŻNICĄ TERMO SPRAWDZIŁY WYKONAWCZĄ PRACOWNIĄ „CZYSZTE POWIETRZE”</small>	<small>DRZWI Z OŚCIEŻNICĄ ENERGO SPRAWDZIŁY WYKONAWCZĄ PRACOWNIĄ „CZYSZTE POWIETRZE”</small>

GRUBOŚĆ SKRZYDŁA **68** mm

SZEROKOŚĆ SKRZYDŁA

80N,
90 cm

MODELE Z RAMKĄ INOX LUB NERO DO WYBORU



MARCELLO PŁASKIE
3099,00 NETTO
2825,00 NETTO



MARCELLO UNO NERO PŁASKIE
3099,00 NETTO
2825,00 NETTO

DO CEN NALEŻY DOLICZYĆ PODATEK VAT



DIEGO PŁASKIE
3099,00 NETTO
2825,00 NETTO



DIEGO DIP PŁASKIE
3299,00 NETTO
3025,00 NETTO



LUCIANO NERO PŁASKIE
3099,00 NETTO
2825,00 NETTO



LUCIANO UNO NERO PŁASKIE
3099,00 NETTO
2825,00 NETTO



MARIO PŁASKIE
3099,00 NETTO
2825,00 NETTO



RINO PŁASKIE
3099,00 NETTO
2825,00 NETTO



ANGELO PŁASKIE
3099,00 NETTO
2825,00 NETTO



ARMANDO PŁASKIE
3099,00 NETTO
2825,00 NETTO



LEONARDO PŁASKIE
3099,00 NETTO
2825,00 NETTO



LEONARDO DIP PŁASKIE
3299,00 NETTO
3025,00 NETTO



LORENZO PLUS PŁASKIE
3129,00 NETTO
2855,00 NETTO



LORENZO PLUS DIP PŁASKIE
3329,00 NETTO
3055,00 NETTO



ENRICO PLUS PŁASKIE
3129,00 NETTO
2855,00 NETTO



ENRICO PLUS DIP PŁASKIE
3329,00 NETTO
3055,00 NETTO



RICARDO PŁASKIE
3159,00 NETTO
2885,00 NETTO



DIEGO PŁASKIE
3099,00 NETTO
2825,00 NETTO



DIEGO DIP PŁASKIE
3299,00 NETTO
3025,00 NETTO



LUCIANO NERO PŁASKIE
3099,00 NETTO
2825,00 NETTO



LUCIANO UNO NERO PŁASKIE
3099,00 NETTO
2825,00 NETTO



MARIO PŁASKIE
3099,00 NETTO
2825,00 NETTO



RICARDO DIP PŁASKIE
3359,00 NETTO
3085,00 NETTO



AUGUSTO UNO PŁASKIE
3229,00 NETTO
2955,00 NETTO



CARLO NERO PŁASKIE
3359,00 NETTO
3085,00 NETTO



FABIO STEP PŁASKIE
3299,00 NETTO
3025,00 NETTO



FRANCESCO STEP PŁASKIE
3824,00 NETTO
3550,00 NETTO

DRZWI 56 mm

KOLEKCJE: MODERN, CLASSICO
J-TYTANIUM, J-PLATINIUM, JW3, JW4

MISTRZOWSKA

JAKOŚĆ

setto



MODERN

DRZWI
JEDNOSKRZYDŁOWE
TŁOCZONE

GRUBOŚĆ SKRZYDŁA

56 mm



SZEROKOŚĆ SKRZYDŁA

90 cm



CLASSICO

DRZWI
JEDNOSKRZYDŁOWE
PŁASKIE

GRUBOŚĆ SKRZYDŁA

56 mm



SZEROKOŚĆ SKRZYDŁA

80 cm, 90 cm, 100 cm



J-TYTANIUM

DRZWI
JEDNOSKRZYDŁOWE
TŁOCZONE

DRZWI
DWUSKRZYDŁOWE
GŁĘBOKO TŁOCZONE

GRUBOŚĆ SKRZYDŁA

56 mm



SZEROKOŚĆ SKRZYDŁA

80 cm, 90 cm, 100 cm



120 (90+30) cm

140 (90+50) cm



J-PLATINIUM

DRZWI
JEDNOSKRZYDŁOWE
TŁOCZONE

DRZWI
DWUSKRZYDŁOWE
GŁĘBOKO TŁOCZONE

GRUBOŚĆ SKRZYDŁA

56 mm



SZEROKOŚĆ SKRZYDŁA

80 cm, 90 cm, 100 cm



120 (90+30) cm

140 (90+50) cm



JW3

DRZWI
JEDNOSKRZYDŁOWE
TŁOCZONE

DRZWI
DWUSKRZYDŁOWE
GŁĘBOKO TŁOCZONE

GRUBOŚĆ SKRZYDŁA

56 mm



SZEROKOŚĆ SKRZYDŁA

80 cm, 90 cm, 100 cm



120 (90+30) cm

140 (90+50) cm



JW4

DRZWI
JEDNOSKRZYDŁOWE
GŁĘBOKO TŁOCZONE

DRZWI
DWUSKRZYDŁOWE
GŁĘBOKO TŁOCZONE

GRUBOŚĆ SKRZYDŁA

56 mm



SZEROKOŚĆ SKRZYDŁA

90 cm



120 (90+30) cm

140 (90+50) cm

MODERN, CLASSICO, J-TYTANIUM, J-PLATINIUM, JW3, JW4

INFORMACJE TECHNICZNE

MODERN, CLASSICO, J-TYTANIUM, J-PLATINIUM, JW3, JW4 (56 mm)

DANE TECHNICZNE SKRZYDŁA DRZWIOWEGO

SKRZYDŁO	waga skrzydła pełnego w łg dla 80, 90 cm	20,22 - 25,28
	grubość w mm	56 ± 1
	wypełnienie	styropian $\lambda = 0,04 \text{ W}/(\text{m}^2\text{K})$
	grubość blachy w mm	0,5 - 0,7
	rodzaj powłoki	drewnopodobne
	bolce przeciwwyważeniowe	3
	przyłga (felc)	3-stronna
	grubość przyłgi w mm	19
	grubość wręgi w mm	36
	wsp. przenikalności cieplnej (z ościeżnicą metalową)	pełne $U=1,5 \text{ W}/(\text{m}^2\text{K})$ przeszklone $U=1,6 \text{ W}/(\text{m}^2\text{K})$
ZAWIASY	rodzaj	zawias trójdzielny
	powłoka	ocynk biały
	klasa zawiasów	7
	ilość zawiasów dla 80, 90	3
ZAMKI	podstawowy 3-bolcowy	zamek na wkładkę patentową
	dodatkowy 3-bolcowy	zamek na wkładkę patentową

MODERN, CLASSICO, J-TYTANIUM, J-PLATINIUM, JW3, JW4 (56 mm)

Rozmiar	Szerokość otworu w świetle ościeżnicy (cm)	Wysokość otworu w świetle ościeżnicy (cm)	Szerokość drzwi z ościeżnicą (cm)	Wysokość drzwi z ościeżnicą (cm)	Szerokość otworu w murze (cm)	Wysokość otworu w murze (cm)
80	79,5	199	89,5	206	91,5	207
90	90	200	100	207	102,5	208
100	100	200	110	207	112,5	208
120(90+30)	120	200	130	207	132	208
140(90+50)	140	200	150	207	152	208

wymiary dla ościeżnicy metalowej i ENERGO

Rozmiar	Szerokość otworu w świetle ościeżnicy (cm)	Wysokość otworu w świetle ościeżnicy (cm)	Szerokość drzwi z ościeżnicą (cm)	Wysokość drzwi z ościeżnicą (cm)	Szerokość otworu w murze (cm)	Wysokość otworu w murze (cm)
80	79,9	200	89,9	206,7	91	208
90	90,5	200,8	100,5	207,5	102,5	208,5
100	100,5	200,8	110,5	207,5	112,5	208,5

wymiary dla ościeżnicy SOLIDO

KONSTRUKCJA DRZWI

Skrzydło pełne lub przeszklone Modern, Classico, J-Tytanium, J-Platinum, JW3, JW4 wykonane jest w wersji przyłgowej o grubości 56 mm ± 1 mm. Zewnętrzną powierzchnię wykonano z najwyższej jakości blachy cynkowanej ogniowo pokrytej folią PVC w kolorach: złoty dąb, mahoń, orzech, wenge, biały i antracyt. Powierzchnia dodatkowo zabezpieczona jest folią ochronną, którą należy zdjąć niezwłocznie po montażu drzwi. Wypełnienie termoizolacyjne stanowi polistyren ekspandowany. W skrzydle zamontowano wzmocnienia w miejscu osadzenia zawiasów i zamków. Standardowo drzwi wyposażone są w dwa zamki trójbolcowe na wkładkę patentową. Skrzydło wyposażone jest w uszczelkę i trzy bolce przeciwwyważeniowe. Istnieje możliwość skracania drzwi od 2,5 cm do 7 cm (tylko drzwi jednoskrzydłowe, w zależności

od modelu). Ościeżnica drzwi wykonana jest z kształtowników stalowych ocynkowanych, pokryta laminatem drewnopodobnym w wersji składanej. Dostępna również ościeżnica aluminiowa SOLIDO bądź drewniano-aluminiowa ENERGO, oklejona okleiną PVC w kolorze skrzydła: złoty dąb, orzech, antracyt i biały. Wysokiej jakości wciśniana uszczelka zapewnia szczelność i cichą pracę drzwi. Skrzydła posiadają 3 zawiasy trójdzielne używane w drzwiach antywłamaniowych. Drzwi są przeznaczone do montażu w pomieszczeniach mieszkalnych, użyteczności publicznej i pomieszczeniach przemysłowych jako zewnętrzne lub wewnętrzne. Drzwi są odporne na zniekształcenia, warunki pogodowe, mają wzmocnioną konstrukcję stalową, oraz zwiększoną odporność na wilgoć.

PRZESZKLENIA

Przeszklenia ozdobne z ramkami ze stali

GRUBOŚĆ SKRZYDŁA 56 mm

SZEROKOŚĆ SKRZYDŁA w zależności od wybranej kolekcji:

80 cm
90, 100 cm
120, 140 cm

27 dB
IZOLACYJNOŚĆ
AKUSTYCZNA

1,4 W/(m²·K)
WSPÓŁCZYNNIK
CIEPŁA

UWAGA

Współczynnik izolacyjności akustycznej i przenikalności cieplnej dotyczy drzwi pełnych w pakiecie z ościeżnicą drewniano - aluminiową (tzw. ciepłą - ENERGO).

MOŻLIWOŚĆ
SKRÓTU
7 cm

CENA SKRÓTU

150,00 NETTO
od 2,5 do 7 cm

nierdzewnej INOX, struktura szczotkowana. Charakteryzują się brakiem łączenia elementów w narożnikach, oraz brakiem zaślepek montażowych od strony wewnętrznej. Szyby MLECZNE, LUSTRZANE, TYPU REFLEX O ODCIENIU BRĄZOWYM, na specjalne zamówienie szyby PRZEZROCZYSTE, GRAFITOWE **nowość**, CZARNE (za dopłatą) i w opcji dodatkowej szyba klasy bezpieczeństwa P4 (za dodatkową opłatą dla każdego rodzaju przeszklenia). Przeszklenia Ceramic w szybach DIP i STEP wykonane w technologii ceramicznego druku cyfrowego utwardzane w procesie hartowania, zespolone w pakiecie ze szkłem przeciw-słonecznym (refleksyjnym).

Ramki INOX należy konserwować co pół roku specjalistycznym preparatem do czyszczenia i konserwacji stali nierdzewnej.

WYPOSAŻENIE

1,5 W/(m²·K)
WSPÓŁCZYNNIK
CIEPŁA (pełne)

1,6 W/(m²·K)
WSPÓŁCZYNNIK
CIEPŁA (przeszklone)

STANDARDOWE



WYPOSAŻENIE

1,2 W/(m²·K)
WSPÓŁCZYNNIK
CIEPŁA (pełne)



1,5 W/(m²·K)
WSPÓŁCZYNNIK
CIEPŁA (przeszłone)



ZAWIAS
TRÓJDZIELNY



REGULACJA JĘZYKA

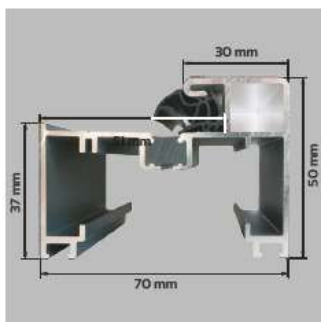

PRZEKRÓJ
OŚCIEŻNICY SOLIDO

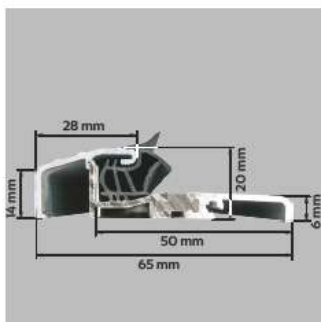

PRÓG ALUMINIOWY
Z WKŁADKĄ
TERMICZNĄ



ZA DOPŁATĄ

POLECAMY OŚCIEŻNICA SOLIDO

ALUMINIOWA
OŚCIEŻNICA



Ościeżnica aluminiowa SOLIDO 56 mm wykonana jest z kształownika aluminiowego pokrytego folią PVC w kolorze skrzydła, zawias trójdzielny, próg aluminiowy z wkładką termiczną.

DOPLATA do ościeżnicy SOLIDO
SKRZYDŁO 80, 90 cm
650,00 NETTO

DOPLATA do ościeżnicy SOLIDO
SKRZYDŁO 100 cm
850,00 NETTO

DOSTĘPNE KOLORY



ZŁOTY DĄB ORZECH



ANTRACYT BIAŁY

WYPOSAŻENIE

1,4 W/(m²·K)
WSPÓŁCZYNNIK
CIEPŁA (pełne)



1,6 W/(m²·K)
WSPÓŁCZYNNIK
CIEPŁA (przeszłone)



ZAWIAS
TRÓJDZIELNY



REGULACJA JĘZYKA

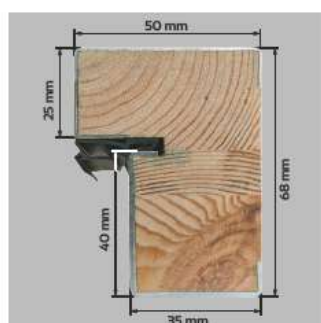

PRZEKRÓJ
OŚCIEŻNICY ENERGO

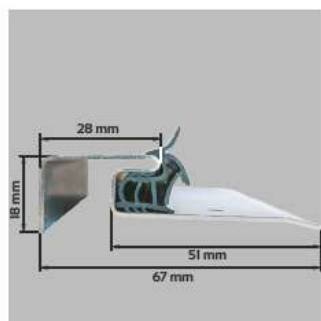

PRÓG ZE STALI
NIERDZEWNEJ



ZA DOPŁATĄ

POLECAMY OŚCIEŻNICA ENERGO

CIEPŁA
OŚCIEŻNICA



Ościeżnica drewniano-aluminiowa ENERGO 56 mm wykonana jest z drewna klejonego sosnowego, pokryta kształownikiem aluminiowym oklejonym okleiną PVC w kolorze skrzydła, zawias trójdzielny, próg ze stali nierdzewnej.

DOPLATA do ościeżnicy ENERGO
SKRZYDŁO 80, 90 cm
519,00 NETTO

DOPLATA do ościeżnicy ENERGO
SKRZYDŁO 100 cm
719,00 NETTO

DOSTĘPNE KOLORY



ZŁOTY DĄB ORZECH



ANTRACYT BIAŁY



PRZEKRÓJ SKRZYDŁA
Z OŚCIEŻNICĄ ENERGO

MODERN

DRZWI JEDNOSKRZYDŁOWE TŁOCZONE

CENY w katalogu obejmują skrzydło 90 cm

DOPLATA do szyb: grafit, czarna, P4: 200,00 NETTO



CENA SKRÓTU
150,00 NETTO
od 2,5 do 7 cm

DOPLATA DO OŚCIEŻNICY:
ENERGO 519,00 NETTO
SOLIDO: 650,00 NETTO



CENA DRZWI Z PROGIEM I OKUCIEM

CENA DRZWI Z PROGIEM

OŚCIEŻNICA SOLIDO
ALUMINIOWA OŚCIEŻNICA
POLECAMY

OŚCIEŻNICA ENERGO
CIEPŁA OŚCIEŻNICA
POLECAMY

GRUBOŚĆ SKRZYDŁA 56 mm

SZEROKOŚĆ SKRZYDŁA 90 cm

MODELE Z RAMKĄ INOX LUB NERO DO WYBORU

DO CEN NALEŻY DOLICZYĆ PODATEK VAT



CARLO DUE MODERN
2809,00 NETTO
2535,00 NETTO



DIEGO MODERN
2809,00 NETTO
2535,00 NETTO



ANGELO 4 MODERN
2815,00 NETTO
2541,00 NETTO



ANGELO 4 DUE MODERN
2815,00 NETTO
2541,00 NETTO



ARMANDO 4 MODERN
2815,00 NETTO
2541,00 NETTO



PEŁNE MODERN
1939,00 NETTO
1665,00 NETTO



DARIO MODERN
2609,00 NETTO
2335,00 NETTO



DARIO UNO MODERN
2609,00 NETTO
2335,00 NETTO



PAOLO MODERN
2609,00 NETTO
2335,00 NETTO



PAOLO UNO MODERN
2609,00 NETTO
2335,00 NETTO



ARMANDO 4 DUE MODERN
2815,00 NETTO
2541,00 NETTO



IVO MODERN
2909,00 NETTO
2635,00 NETTO



IVO UNO MODERN
2909,00 NETTO
2635,00 NETTO



MARCELLO MODERN
2909,00 NETTO
2635,00 NETTO



MARCELLO UNO MODERN
2909,00 NETTO
2635,00 NETTO



RAFFAELLO MODERN
2609,00 NETTO
2335,00 NETTO



RAFFAELLO UNO MODERN
2609,00 NETTO
2335,00 NETTO



FABIO MODERN
2779,00 NETTO
2505,00 NETTO



FABIO UNO MODERN
2779,00 NETTO
2505,00 NETTO



CARLO UNO MODERN
2809,00 NETTO
2535,00 NETTO



MATTEO MODERN
2909,00 NETTO
2635,00 NETTO



MATTEO UNO MODERN
2909,00 NETTO
2635,00 NETTO



APLIKACJA 5 MODERN
2439,00 NETTO
2165,00 NETTO



APLIKACJA 6 MODERN
2439,00 NETTO
2165,00 NETTO



APLIKACJA 7 MODERN
2439,00 NETTO
2165,00 NETTO

CENA OBEJMUJE APLIKACJE NA DWÓCH STRONACH DRZWI

CLASSICO

DRZWI JEDNOSKRZYDŁOWE PŁASKIE

CENY w katalogu obejmują skrzydło 80 i 90 cm

DOPLATA do drzwi 100 cm: 150,00 NETTO
DOPLATA do szyb: grafit, czarna, P4: 200,00 NETTO

MOŻLIWOŚCI SKRÓTU 7 cm

CIĘPŁA OŚCIEŻNICA

DOPLATA do ościeżnicy ENERGO

SKRZYDŁO 80, 90 cm SKRZYDŁO 100 cm
519,00 NETTO 719,00 NETTO

CENA SKRÓTU 150,00 NETTO od 2,5 do 7 cm

ALUMINIOWA OŚCIEŻNICA

DOPLATA do ościeżnicy SOLIDO

SKRZYDŁO 80, 90 cm SKRZYDŁO 100 cm
650,00 NETTO 850,00 NETTO

OŚCIEŻNICA SOLIDO ALUMINIOWA OŚCIEŻNICA POLECAMY
OŚCIEŻNICA ENERGO CIĘPŁA OŚCIEŻNICA POLECAMY

GRUBOŚĆ SKRZYDŁA 56 mm
SZEROKOŚĆ SKRZYDŁA 80, 90, 100 cm

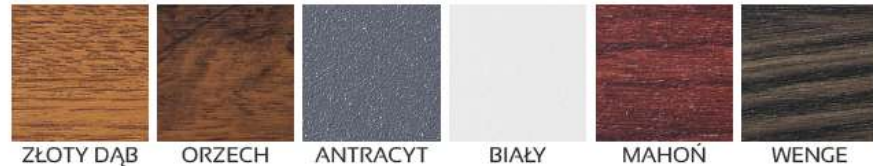

CENA DRZWI Z PROGIEM I OKUCIEM

CENA DRZWI Z PROGIEM

DO CEN NALEŻY DOLICZYĆ PODATEK VAT

MODELE Z RAMKĄ INOX LUB NERO DO WYBORU



PEŁNE CLASSICO
1829,00 NETTO
1555,00 NETTO



MARCO REFLEX CLASSICO
2389,00 NETTO
2115,00 NETTO



LACRIMA REFLEX CLASSICO
2389,00 NETTO
2115,00 NETTO



SERPENTE REFLEX CLASSICO
2389,00 NETTO
2115,00 NETTO

ROZMIAR: 100
NIE WYSTĘPUJE W KOLORZE WENGE I MAHOŃ
Przeszklenia w modelach: MARCO REFLEX CLASSICO, LACRIMA REFLEX CLASSICO, ROMBO REFLEX CLASSICO, SERPENTE REFLEX CLASSICO, ARCO REFLEX CLASSICO, VETRO REFLEX CLASSICO występują w wersji REFLEX BRĄZOWY.



ANGELO 4 UNO CLASSICO
2705,00 NETTO
2431,00 NETTO



ANGELO 4 DUE CLASSICO
2705,00 NETTO
2431,00 NETTO



ANTONIO CLASSICO
2719,00 NETTO
2445,00 NETTO



FABIO CLASSICO
2719,00 NETTO
2445,00 NETTO



FABIO DIP CLASSICO
2919,00 NETTO
2645,00 NETTO



VETRO REFLEX CLASSICO
2449,00 NETTO
2175,00 NETTO



PAOLO CLASSICO
2449,00 NETTO
2175,00 NETTO



PAOLO UNO CLASSICO
2449,00 NETTO
2175,00 NETTO



DARIO CLASSICO
2449,00 NETTO
2175,00 NETTO



DARIO UNO CLASSICO
2449,00 NETTO
2175,00 NETTO



FABIO UNO CLASSICO
2719,00 NETTO
2445,00 NETTO



ARMANDO CLASSICO
2769,00 NETTO
2495,00 NETTO



ANGELO CLASSICO
2769,00 NETTO
2495,00 NETTO



DIEGO CLASSICO
2769,00 NETTO
2495,00 NETTO



DIEGO DIP CLASSICO
2969,00 NETTO
2695,00 NETTO



RAFFAELLO CLASSICO
2449,00 NETTO
2175,00 NETTO



RAFFAELLO UNO CLASSICO
2449,00 NETTO
2175,00 NETTO



ARCO REFLEX CLASSICO
2703,00 NETTO
2429,00 NETTO



ARMANDO 4 CLASSICO
2705,00 NETTO
2431,00 NETTO



ARMANDO 4 DUE CLASSICO
2705,00 NETTO
2431,00 NETTO

CLASSICO

DRZWI JEDNOSKRZYDŁOWE PŁASKIE

CENY w katalogu obejmują skrzydło 80, 90 cm

DOPLATA do drzwi 100 cm: 150,00 NETTO
DOPLATA do szyb: grafit, czarna, P4: 200,00 NETTO



CENA SKRÓTU
150,00 NETTO
od 2,5 do 7 cm



DOPLATA do ościeżnicy ENERGO
SKRZYDŁO 80, 90 cm
519,00 NETTO
SKRZYDŁO 100 cm
719,00 NETTO



DOPLATA do ościeżnicy SOLIDO
SKRZYDŁO 80, 90 cm
650,00 NETTO
SKRZYDŁO 100 cm
850,00 NETTO

CARLO CLASSICO
2769,00 NETTO
2495,00 NETTO

CENA DRZWI Z PROGIEM

OŚCIEŻNICA OŚCIEŻNICA
SOLIDO ENERGO
ALUMINIOWA OŚCIEŻNICA CIEPŁA OŚCIEŻNICA
POLECAMY POLECAMY

GRUBOŚĆ SKRZYDŁA 56 mm

SZEROKOŚĆ SKRZYDŁA
80, 90, 100 cm

MODELE Z RAMKĄ INOX LUB NERO DO WYBORU



CARLO UNO CLASSICO
2769,00 NETTO
2495,00 NETTO



CARLO DUE CLASSICO
2769,00 NETTO
2495,00 NETTO

DO CEN NALEŻY DOLICZYĆ PODATEK VAT



MARCELLO CLASSICO
2799,00 NETTO
2525,00 NETTO



MARCELLO UNO CLASSICO
2799,00 NETTO
2525,00 NETTO



MATTEO CLASSICO
2799,00 NETTO
2525,00 NETTO



MATTEO UNO CLASSICO
2799,00 NETTO
2525,00 NETTO



SERGIO CLASSICO
2799,00 NETTO
2525,00 NETTO



SERGIO UNO CLASSICO
2799,00 NETTO
2525,00 NETTO



ROMBO REFLEX CLASSICO
2799,00 NETTO
2525,00 NETTO



LUCIANO UNO CLASSICO
2799,00 NETTO
2525,00 NETTO



ALFREDO CLASSICO
2799,00 NETTO
2525,00 NETTO



LORENZO CLASSICO
2889,00 NETTO
2615,00 NETTO



LEONARDO CLASSICO
2769,00 NETTO
2495,00 NETTO



LEONARDO DIP CLASSICO
2969,00 NETTO
2695,00 NETTO



RINO CLASSICO
2769,00 NETTO
2495,00 NETTO



IVO CLASSICO
2799,00 NETTO
2525,00 NETTO



IVO UNO CLASSICO
2799,00 NETTO
2525,00 NETTO



LORENZO DIP CLASSICO
3089,00 NETTO
2815,00 NETTO



RICARDO CLASSICO
2903,00 NETTO
2629,00 NETTO



RICARDO DIP CLASSICO
3103,00 NETTO
2829,00 NETTO



ANGELO 5 CLASSICO
2903,00 NETTO
2629,00 NETTO



MARIO CLASSICO
2903,00 NETTO
2629,00 NETTO

CLASSICO

DRZWI JEDNOSKRZYDŁOWE PŁASKIE

CENY w katalogu obejmują skrzydło 80, 90 cm

DOPLATA do drzwi 100 cm: 150,00 NETTO
DOPLATA do szyb: grafit, czarna, P4: 200,00 NETTO



CENA SKRÓTU
150,00 NETTO
od 2,5 do 7 cm



DOPLATA do ościeżnicy ENERGO
SKRZYDŁO 80, 90 cm
519,00 NETTO
SKRZYDŁO 100 cm
719,00 NETTO



DOPLATA do ościeżnicy SOLIDO
SKRZYDŁO 80, 90 cm
650,00 NETTO
SKRZYDŁO 100 cm
850,00 NETTO

LORENZO CLASSICO PLUS
■ 2939,00 NETTO
■ 2665,00 NETTO
■ CENA DRZWI Z PROGIEM

MODELE Z RAMKĄ INOX LUB NERO DO WYBORU



LORENZO CLASSICO DIP PLUS
■ 3139,00 NETTO
■ 2865,00 NETTO



ENRICO DIP CLASSICO
■ 3103,00 NETTO
■ 2829,00 NETTO

DO CEN NALEŻY DOLICZYĆ PODATEK VAT

OŚCIEŻNICA SOLIDO OŚCIEŻNICA ENERGO
ALUMINIOWA OŚCIEŻNICA CIEPŁA OŚCIEŻNICA
POLECAMY POLECAMY

GRUBOŚĆ SKRZYDŁA 56 mm

SZEROKOŚĆ SKRZYDŁA 80, 90, 100 cm

■ CENA DRZWI Z PROGIEM I OKUCIEM



APLIKACJA 3 ■ 2329,00 NETTO ■ 2055,00 NETTO
APLIKACJA 4 ■ 2329,00 NETTO ■ 2055,00 NETTO
APLIKACJA 5 ■ 2329,00 NETTO ■ 2055,00 NETTO
APLIKACJA 6 ■ 2329,00 NETTO ■ 2055,00 NETTO
APLIKACJA 7 ■ 2329,00 NETTO ■ 2055,00 NETTO

CENA OBEJMUJE APLIKACJE NA DWÓCH STRONACH DRZWI

J-TYTANIUM

DRZWI JEDNOSKRZYDŁOWE TŁOCZONE

CENY w katalogu obejmują skrzydło 80 i 90 cm

DOPLATA do drzwi 100 cm: 150,00 NETTO
DOPLATA do szyb: grafit, czarna, P4: 200,00 NETTO



CENA SKRÓTU
150,00 NETTO
od 2,5 do 7 cm



DOPLATA do ościeżnicy ENERGO
SKRZYDŁO 80, 90 cm 519,00 NETTO
SKRZYDŁO 100 cm 719,00 NETTO

DOPLATA do ościeżnicy SOLIDO
SKRZYDŁO 80, 90 cm 650,00 NETTO
SKRZYDŁO 100 cm 850,00 NETTO



■ CENA DRZWI Z PROGIEM I OKUCIEM

■ CENA DRZWI Z PROGIEM

DO CEN NALEŻY DOLICZYĆ PODATEK VAT



PEŁNE
■ 1939,00 NETTO
■ 1665,00 NETTO



PAOLO
■ 2559,00 NETTO
■ 2285,00 NETTO



PAOLO UNO
■ 2559,00 NETTO
■ 2285,00 NETTO



DARIO
■ 2559,00 NETTO
■ 2285,00 NETTO

ROZMIAR: 90 GŁĘBOKO TŁOCZONE
ROZMIAR: 80, 100 PŁYTKO TŁOCZONE



DARIO UNO
■ 2559,00 NETTO
■ 2285,00 NETTO



RAFFAELLO
■ 2559,00 NETTO
■ 2285,00 NETTO



RAFFAELLO UNO
■ 2559,00 NETTO
■ 2285,00 NETTO



FABIO
■ 2779,00 NETTO
■ 2505,00 NETTO



FABIO DIP
■ 2979,00 NETTO
■ 2705,00 NETTO

OŚCIEŻNICA SOLIDO OŚCIEŻNICA ENERGO
ALUMINIOWA OŚCIEŻNICA CIEPŁA OŚCIEŻNICA
POLECAMY POLECAMY

GRUBOŚĆ SKRZYDŁA 56 mm
SZEROKOŚĆ SKRZYDŁA 80, 90, 100 cm

J-TYTANIUM

DRZWI JEDNOSKRZYDŁOWE TŁOCZONE

CENY w katalogu obejmują skrzydło 80, 90 cm

DOPLATA do drzwi 100 cm: 150,00 NETTO
DOPLATA do szyb: grafit, czarna, P4: 200,00 NETTO



CENA SKRÓTU
150,00 NETTO
od 2,5 do 7 cm



DOPLATA do ościeżnicy ENERGO
SKRZYDŁO 80, 90 cm
519,00 NETTO

SKRZYDŁO 100 cm
719,00 NETTO



DOPLATA do ościeżnicy SOLIDO
SKRZYDŁO 80, 90 cm
650,00 NETTO

SKRZYDŁO 100 cm
850,00 NETTO

FABIO UNO
2779,00 NETTO
2505,00 NETTO

OŚCIEŻNICA OŚCIEŻNICA
SOLIDO ENERGO
ALUMINIOWA OŚCIEŻNICA CIEPŁA OŚCIEŻNICA
POLECAMY POLECAMY

GRUBOŚĆ SKRZYDŁA **56 mm**

SZEROKOŚĆ SKRZYDŁA
80, 90, 100 cm

MODELE Z RAMKĄ INOX LUB NERO DO WYBORU



ANTONIO 2779,00 NETTO / 2505,00 NETTO
CARLO 2809,00 NETTO / 2535,00 NETTO



DIEGO 2809,00 NETTO / 2535,00 NETTO
DIEGO NERO 2809,00 NETTO / 2535,00 NETTO
DIEGO DIP 3009,00 NETTO / 2735,00 NETTO
ANGELO 5 2959,00 NETTO / 2685,00 NETTO
RICARDO 2969,00 NETTO / 2695,00 NETTO



RICARDO DIP 3169,00 NETTO / 2895,00 NETTO
LORENZO 2969,00 NETTO / 2695,00 NETTO
LORENZO DIP 3169,00 NETTO / 2895,00 NETTO
MARIO 2969,00 NETTO / 2695,00 NETTO
ENRICO DIP 3189,00 NETTO / 2915,00 NETTO

CENA DRZWI Z PROGIEM I OKUCIEM

CENA DRZWI Z PROGIEM

DO CEN NALEŻY DOLICZYĆ PODATEK VAT



LEONARDO 2809,00 NETTO / 2535,00 NETTO
LEONARDO DIP 3009,00 NETTO / 2735,00 NETTO
ANGELO 2809,00 NETTO / 2535,00 NETTO
ARMANDO 2809,00 NETTO / 2535,00 NETTO
RINO 2809,00 NETTO / 2535,00 NETTO



APLIKACJA 2 2439,00 NETTO / 2165,00 NETTO
APLIKACJA 3 2439,00 NETTO / 2165,00 NETTO
APLIKACJA 4 2439,00 NETTO / 2165,00 NETTO
APLIKACJA 5 2439,00 NETTO / 2165,00 NETTO
APLIKACJA 6 2439,00 NETTO / 2165,00 NETTO

CENA OBEJMUJE APLIKACJE NA DWÓCH STRONACH DRZWI

J-TYTANIUM

i kolekcja do wyczerpania zapasów

DRZWI DWUSKRZYDŁOWE GŁĘBOKO TŁOCZONE

CENY w katalogu obejmują skrzydło 120 (90+30) cm, 140 (90+50) cm

DOPLATA do szyb: grafit, czarna, P4: 200,00 NETTO

BRAK
MOŻLIWOŚCI
SKRÓTU

SZKLENIA SKRZYDŁA GŁÓWNEGO JAK W KOLEKCJI J-TYTANIUM



ZŁOTY DĄB ORZECH ANTRACYT BIAŁY
do wyczerpania zapasów

GRUBOŚĆ SKRZYDŁA 56 mm



SZEROKOŚĆ SKRZYDŁA
120 (90+30) cm
140 (90+50) cm

MODELE Z RAMKĄ INOX LUB NERO DO WYBORU

DO CEN NALEŻY DOLICZYĆ PODATEK VAT

CENA DRZWI Z PROGIEM I OKUCIEM

CENA DRZWI Z PROGIEM



PEŁNE + dostawka
PEŁNA
3349,00 NETTO
3075,00 NETTO



PEŁNE + dostawka
DIEGO DIP
4459,00 NETTO
4185,00 NETTO



LEONARDO + dostawka
PEŁNA
4229,00 NETTO
3955,00 NETTO



FABIO + dostawka
PEŁNA
4189,00 NETTO
3915,00 NETTO



PAOLO + dostawka
PEŁNA
3619,00 NETTO
3345,00 NETTO



PAOLO UNO + dostawka
PEŁNA
3619,00 NETTO
3345,00 NETTO



DIEGO + dostawka
PEŁNA
4219,00 NETTO
3945,00 NETTO



DIEGO DIP + dostawka
PEŁNA
4419,00 NETTO
4145,00 NETTO



ANGELO + dostawka
ANGELO 1
4609,00 NETTO
4335,00 NETTO



ANGELO + dostawka
RINO
4993,00 NETTO
4719,00 NETTO



ARMANDO + dostawka
DARIO
4889,00 NETTO
4615,00 NETTO



ANGELO 5 + dostawka
ANGELO 2
4879,00 NETTO
4605,00 NETTO



FABIO DIP + dostawka
PEŁNA
4389,00 NETTO
4115,00 NETTO



FABIO UNO + dostawka
PEŁNA
4189,00 NETTO
3915,00 NETTO



UWAGA szyby tylko do dostawki w skrzydle 140 cm.

Przeszklenia Ceramic w szybach DIP wykonane w technologii ceramicznego druku cyfrowego utwardzane w procesie hartowania, zespolone w pakiecie ze szkłem przeciwsłonecznym (refleksyjnym).



RAFFAELLO + dostawka
RAFFAELLO
4679,00 NETTO
4405,00 NETTO



DARIO + dostawka
DARIO
4679,00 NETTO
4405,00 NETTO



RICARDO NERO + dostawka
DIEGO NERO
4989,00 NETTO
4715,00 NETTO



RICARDO + dostawka
CARLO
5269,00 NETTO
4995,00 NETTO



RICARDO DIP + dostawka DIEGO DIP

5679,00 NETTO
5405,00 NETTO

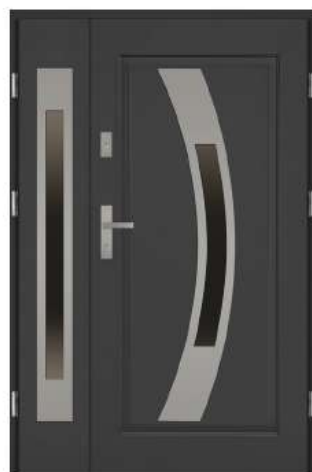

ANTONIO + dostawka FABIO

5029,00 NETTO
4755,00 NETTO

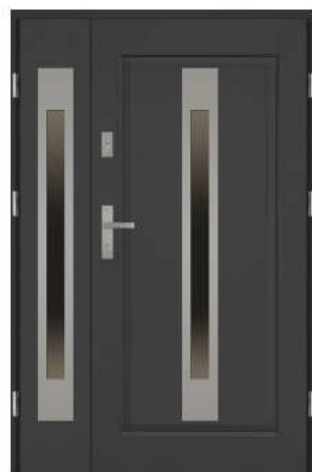

FABIO + dostawka FABIO

5039,00 NETTO
4765,00 NETTO



FABIO UNO DIP + dostawka FABIO DIP

5449,00 NETTO
5175,00 NETTO



LORENZO + dostawka RAFFAELLO

5039,00 NETTO
4765,00 NETTO



RINO + dostawka FABIO

5049,00 NETTO
4775,00 NETTO



RINO NERO + dostawka CARLO NERO

5089,00 NETTO
4815,00 NETTO



ENRICO + dostawka FABIO

5079,00 NETTO
4805,00 NETTO



ENRICO DIP + dostawka FABIO DIP

5609,00 NETTO
5335,00 NETTO



CARLO + dostawka FABIO

5089,00 NETTO
4815,00 NETTO



CARLO + dostawka CARLO

5139,00 NETTO
4865,00 NETTO



DIEGO DIP + dostawka DIEGO DIP

5429,00 NETTO
5155,00 NETTO

J-PLATINIUM

DRZWI JEDNOSKRZYDŁOWE TŁOCZONE

CENY w katalogu obejmują skrzydło 80, 90 cm

DOPLATA do drzwi 100 cm: 150,00 NETTO

MOŻLIWOŚCI SKRÓTU 7 cm

CIEPŁA OŚCIEŻNICA

DOPLATA do ościeżnicy ENERGO

SKRZYDŁO 80, 90 cm 519,00 NETTO
SKRZYDŁO 100 cm 719,00 NETTO

CENA SKRÓTU 150,00 NETTO od 2,5 do 7 cm

ALUMINIOWA OŚCIEŻNICA

DOPLATA do ościeżnicy SOLIDO

SKRZYDŁO 80, 90 cm 650,00 NETTO
SKRZYDŁO 100 cm 850,00 NETTO



ZŁOTY DĄB



ORZECH



ANTRACYT



BIAŁY do wyczerpania zapasów

Przeszklenia w modelach: LACRIMA REFLEX, SERPENTE REFLEX, MARCO REFLEX, VETRO REFLEX, ARCO REFLEX, ROMBO REFLEX, występują w wersji REFLEX BRĄZOWY.

OŚCIEŻNICA SOLIDO ALUMINIOWA OŚCIEŻNICA POLECAMY
OŚCIEŻNICA ENERGO CIEPŁA OŚCIEŻNICA POLECAMY

GRUBOŚĆ SKRZYDŁA 56 mm

SZEROKOŚĆ SKRZYDŁA 80, 90, 100 cm

ROZMIAR: 90 GŁĘBOKO TŁOCZONE

ROZMIAR: 80, 100 PŁYTKO TŁOCZONE

CENA DRZWI Z PROGIEM I OKUCIEM

CENA DRZWI Z PROGIEM

DO CEN NALEŻY DOLICZYĆ PODATEK VAT



PEŁNE

1939,00 NETTO
1665,00 NETTO



LACRIMA REFLEX

2419,00 NETTO
2145,00 NETTO



SERPENTE REFLEX

2429,00 NETTO
2155,00 NETTO



MARCO REFLEX

2449,00 NETTO
2175,00 NETTO



VETRO REFLEX

2489,00 NETTO
2215,00 NETTO



ARCO REFLEX

2759,00 NETTO
2485,00 NETTO



ROMBO REFLEX

2869,00 NETTO
2595,00 NETTO

J-PLATINIUM

i kolekcja do wyczerpania zapasów

DRZWI DWUSKRZYDŁOWE GŁĘBOKO TŁOCZONE

CENY w katalogu obejmują skrzydło 120 (90+30) cm, 140 (90+50) cm

BRAK
MOŻLIWOŚCI
SKRÓTU

SZKLENIA SKRZYDŁA GŁÓWNEGO JAK W KOLEKCJI J-PLATINIUM



GRUBOŚĆ SKRZYDŁA **56** mm

SZEROKOŚĆ SKRZYDŁA
120 (90+30) cm
140 (90+50) cm

CENA DRZWI Z PROGIEM I OKUCIEM

CENA DRZWI Z PROGIEM

DO CEN NALEŻY DOLICZYĆ PODATEK VAT



PEŁNE + dostawka PEŁNA
3349,00 NETTO
3075,00 NETTO



LACRIMA REFLEX + dostawka ŁL REFLEX
4309,00 NETTO
4035,00 NETTO



SERPENTE REFLEX + dostawka FS REFLEX
4329,00 NETTO
4055,00 NETTO



MCD REFLEX + dostawka ŁL REFLEX
4369,00 NETTO
4095,00 NETTO

występuje tylko w rozmiarze 140 cm

występuje tylko w rozmiarze 140 cm

występuje tylko w rozmiarze 140 cm



LACRIMA REFLEX + dostawka MCD REFLEX
4369,00 NETTO
4095,00 NETTO



ARCO REFLEX + dostawka FS REFLEX
4659,00 NETTO
4385,00 NETTO

występuje tylko w rozmiarze 140 cm



UWAGA
szyby tylko do dostawki w skrzydło 140 cm.
Przeszklenia tylko w wersji REFLEX BRĄZOWY, dostępne w szkle STOPSOL, kolor brąz.

JW3

DRZWI JEDNOSKRZYDŁOWE TŁOCZONE

CENY w katalogu obejmują skrzydło 80, 90 cm

DOPŁATA do drzwi 100 cm: 150,00 NETTO

MOŻLIWOŚCI SKRÓTU 7 cm

CIEPŁA OŚCIEŻNICA

DOPŁATA do ościeżnicy ENERGO

SKRZYDŁO 80, 90 cm SKRZYDŁO 100 cm
519,00 NETTO 719,00 NETTO

CENA SKRÓTU

150,00 NETTO od 2,5 do 7 cm

ALUMINIOWA OŚCIEŻNICA

DOPŁATA do ościeżnicy SOLIDO

SKRZYDŁO 80, 90 cm SKRZYDŁO 100 cm
650,00 NETTO 850,00 NETTO



CENA DRZWI Z PROGIEM I OKUCIEM

CENA DRZWI Z PROGIEM

DO CEN NALEŻY DOLICZYĆ PODATEK VAT

OŚCIEŻNICA SOLIDO
ALUMINIOWA OŚCIEŻNICA
POLECAMY

OŚCIEŻNICA ENERGO
CIEPŁA OŚCIEŻNICA
POLECAMY

GRUBOŚĆ SKRZYDŁA **56** mm
SZEROKOŚĆ SKRZYDŁA **80**
90, 100 cm



JW3 PEŁNE
1939,00 NETTO
1665,00 NETTO



JW3 J
2239,00 NETTO
1965,00 NETTO



JW3 LI
2239,00 NETTO
1965,00 NETTO



JW3 L2
2309,00 NETTO
2035,00 NETTO

ROZMIAR: 80, 90
GŁĘBOKO TŁOCZONE

ROZMIAR: 100
PŁYTKO TŁOCZONE
WYSTĘPUJE W KOLORACH
ZŁOTY DĄB, ORZECH

DRZWI DWUSKRZYDŁOWE
GŁĘBOKO TŁOCZONE

CENY w katalogu obejmują skrzydło 120 (90+30) cm, 140 (90+50) cm

BRAK
MOŻLIWOŚCI
SKRÓTU

SZKLENIA SKRZYDŁA GŁÓWNEGO JAK W KOLEKCJI JW3



GRUBOŚĆ SKRZYDŁA 56 mm

SZEROKOŚĆ SKRZYDŁA
120 (90+30) cm
140 (90+50) cm

CENA DRZWI Z PROGIEM I OKUCIEM

CENA DRZWI Z PROGIEM

DO CEN NALEŻY DOLICZYĆ PODATEK VAT



JW3 PEŁNE + dostawka PEŁNA
3349,00 NETTO
3075,00 NETTO



JW3 J + dostawka PEŁNA
3639,00 NETTO
3365,00 NETTO



JW3 L2 + dostawka PEŁNA
3689,00 NETTO
3415,00 NETTO



JW3 L1 + dostawka L1
4069,00 NETTO
3795,00 NETTO

DRZWI JEDNOSKRZYDŁOWE
GŁĘBOKO TŁOCZONE

CENY w katalogu obejmują skrzydło 90 cm

MOŻLIWOŚCI
SKRÓTU
7 cm

CIEPŁA
OŚCIEŻNICA

ALUMINIOWA
OŚCIEŻNICA

CENA SKRÓTU
150,00 NETTO
od 2,5 do 7 cm

DOPLATA do ościeżnicy:
ENERGO
519,00 NETTO

DOPLATA do ościeżnicy:
SOLIDO
650,00 NETTO



CENA DRZWI Z PROGIEM I OKUCIEM

CENA DRZWI Z PROGIEM

DO CEN NALEŻY DOLICZYĆ PODATEK VAT

GRUBOŚĆ SKRZYDŁA 56 mm

SZEROKOŚĆ SKRZYDŁA 90 cm

OŚCIEŻNICA **SOLIDO** ALUMINIOWA OŚCIEŻNICA **ENERGO** CIEPŁA OŚCIEŻNICA
POLECAMY POLECAMY



JW4 PEŁNE
1939,00 NETTO
1665,00 NETTO



JW4 OWAL MEGRES
2479,00 NETTO
2205,00 NETTO

**DRZWI DWUSKRZYDŁOWE
GŁĘBOKO TŁOCZONE**

CENY w katalogu obejmują skrzydło 120 (90+30) cm, 140 (90+50) cm

BRAK
MOŻLIWOŚCI
SKRÓTU

SZKLENIA SKRZYDŁA GŁÓWNEGO JAK W KOLEKCJI JW4



ZŁOTY DĄB ORZECH

 GRUBOŚĆ SKRZYDŁA **56** mm

 SZEROKOŚĆ SKRZYDŁA
120 (90+30) cm
140 (90+50) cm

DO CEN NALEŻY DOLICZYĆ PODATEK VAT

 CENA DRZWI Z PROGIEM I OKUCIEM

 CENA DRZWI Z PROGIEM





JW4 PEŁNE + dostawka PEŁNA

 3349,00 NETTO
 3075,00 NETTO



JW4 OWAL MEGRES + dostawka PEŁNA

 3819,00 NETTO
 3545,00 NETTO



JW4 PEŁNE + dostawka MD

 3849,00 NETTO
 3575,00 NETTO



JW4 OWAL MEGRES + dostawka MD

 4409,00 NETTO
 4135,00 NETTO

PRZESZKLENIA



SZYBA REFLEX BRĄZOWY
Jest to szyba lekko, subtelnie odbijająca światło (efekt "pół-lustra") o odcieniu brązowym (brązowa, barwiona w masie szkła). Przezierna z obu stron.



SZYBA LUSTRO
O każdej porze dnia i nocy z zewnątrz i wewnątrz szyba ta wygląda jak srebrne lustro.



SZYBA MLECZNA
Szkło matowe wyróżnia się od innych typów tafli następującymi cechami: jest mleczne, nieprzeziernie, ma charakter ukrywający oraz jest łatwe do czyszczenia.



SZYBA PRZEZROCZYSTA
Szyba dająca najwięcej światła, przezierna z obu stron. Dostępna na specjalne zamówienie.



SZYBA GRAFIT
O każdej porze dnia i nocy z zewnątrz i wewnątrz, szyba ma odcień grafitowy. Delikatnie przezierna. Dostępna na specjalne zamówienie. Występuje tylko w modelach z ramką INOX i NERO.
Dopłata: 200,00 netto PLN



SZYBA CZARNA
O każdej porze dnia i nocy z zewnątrz i wewnątrz szyba ma kolor czarny. Jest nieprzezierna obustronnie.
Dopłata: 200,00 netto PLN



SZYBA P4 (opcja dostępna dla wszystkich wersji przeszkleń)
Szyba zewnętrzna pakietu 3 bądź 4 szybowego, zbudowana jest z: szyby 4 mm, 4 folii PVB i szyby 4 mm. Dostępna na specjalne zamówienie. **Dopłata: 200,00 netto PLN**

KOLORYSTYKA



ANTRACYT



BIAŁY



ORZECH



ZŁOTY DĄB



WINCHESTER



WENGE



MAHOŃ



CZARNY

NAŚWIETLA TERMO

0,87 W/(m²·K)
WSPÓŁCZYNNIK
CIEPŁA

NAŚWIETLA TERMO
SPEŁNIAJĄ WYMAGANIA PROGRAMU
„CZYSTE POWIETRZE”

DO DRZWI O GRUBOŚCI SKRZYDŁA 68 mm



NAŚWIETLE
wykonane jest profilu aluminiowego



ZŁOTY DĄB ORZECH



ANTRACYT BIAŁY



CZARNY

SZEROKOŚĆ
NAŚWIETLI BOCZNYCH 20 - 100 cm

WYSOKOŚĆ
NAŚWIETLI GÓRNYCH 20 - 70 cm

CENA ZESTAWU = wybrany model drzwi z ościeżnicą aluminiową TERMO

+ naświetle boczne 20, 30, 40, 50, 60, 70, 80, 90, 100 cm

+ naświetle górne 20, 30, 40, 50, 60, 70 cm

Szyba grafit - dopłata 20 % **nowość**

Szyba P4 - dopłata 20 %

Szyba czarna - dopłata 20 %

Nietypowy wymiar naświetla - dopłata 20 %

NAŚWIETLA GÓRNE ceny netto

SKŁAD NAŚWIETLI: wkręty mocujące ościeżnicę z naświetlem, taśma rozprężna uszczelniająca łączenie z naświetlem, uszczelka łącząca ościeżnicę z naświetlem zestaw montażowy, kołki lub kołki w zależności od rodzaju naświetla

wysokość	szerość do 110 cm	szerość do 150 cm	szerość do 200 cm	szerość do 250 cm	szerość do 300 cm
20 cm	1350,00 PLN	1400,00 PLN	1450,00 PLN	1600,00 PLN	1850,00 PLN
30 cm	1400,00 PLN	1450,00 PLN	1500,00 PLN	1800,00 PLN	2050,00 PLN
40 cm	1450,00 PLN	1550,00 PLN	1650,00 PLN	2000,00 PLN	2250,00 PLN
50 cm	1500,00 PLN	1600,00 PLN	1800,00 PLN	2200,00 PLN	2450,00 PLN
60 cm	1550,00 PLN	1650,00 PLN	1950,00 PLN	2400,00 PLN	2650,00 PLN
70 cm	1600,00 PLN	1700,00 PLN	2100,00 PLN	2600,00 PLN	2850,00 PLN

DOSTĘPNE PRZESZKLENIA



SZYBA REFLEX BRĄZOWY



SZYBA LUSTRO



SZYBA MLECZNA



SZYBA PRZECZYSTA
(na specjalne zamówienie)



SZYBA GRAFIT
(na specjalne zamówienie)



SZYBA CZARNA
(na specjalne zamówienie)



SZYBA P4
(na specjalne zamówienie, opcja dla wszystkich rodzajów przeszkleń)



GRUBOŚĆ SKRZYDŁA
68 mm

GRANDE PLUS
GRANDE 68
GRANDE 68
PŁASKIE

- 1 PROFIL ALUMINIOWY
- 2 WYPEŁNIONE MATERIAŁEM IZOLACYJNYM
- 3 PAKIET 3 SZYBOWY

NAŚWIETLA SOLIDO

0,87 W/(m²·K)
WSPÓŁCZYNNIK
CIEPŁA

DO DRZWI O GRUBOŚCI SKRZYDŁA 56 mm



NAŚWIETLE
wykonane jest profilu aluminiowego



ZŁOTY DĄB ORZECH



ANTRACYT BIAŁY

SZEROKOŚĆ
NAŚWIETLI BOCZNYCH 20 - 100 cm

WYSOKOŚĆ
NAŚWIETLI GÓRNYCH 20 - 70 cm

CENA ZESTAWU = wybrany model drzwi z ościeżnicą aluminiową SOLIDO

+ naświetle boczne 20, 30, 40, 50, 60, 70, 80, 90, 100 cm

+ naświetle górne 20, 30, 40, 50, 60, 70 cm

Szyba czarna - dopłata 20 %

Szyba grafit - dopłata 20 % **nowość**

Szyba P4 - dopłata 20 %

Nietypowy wymiar naświetla - dopłata 20 %

NAŚWIETLA GÓRNE ceny netto

SKŁAD NAŚWIETLI: wkręty mocujące ościeżnicę z naświetlem, taśma rozprężna uszczelniająca łączenie z naświetlem, uszczelka łącząca ościeżnicę z naświetlem zestaw montażowy, kołki lub kołki w zależności od rodzaju naświetla

wysokość	szerość do 110 cm	szerość do 150 cm	szerość do 200 cm	szerość do 250 cm	szerość do 300 cm
20 cm	1350,00 PLN	1400,00 PLN	1450,00 PLN	1600,00 PLN	1850,00 PLN
30 cm	1400,00 PLN	1450,00 PLN	1500,00 PLN	1800,00 PLN	2050,00 PLN
40 cm	1450,00 PLN	1550,00 PLN	1650,00 PLN	2000,00 PLN	2250,00 PLN
50 cm	1500,00 PLN	1600,00 PLN	1800,00 PLN	2200,00 PLN	2450,00 PLN
60 cm	1550,00 PLN	1650,00 PLN	1950,00 PLN	2400,00 PLN	2650,00 PLN
70 cm	1600,00 PLN	1700,00 PLN	2100,00 PLN	2600,00 PLN	2850,00 PLN

DOSTĘPNE PRZESZKLENIA



SZYBA REFLEX BRĄZOWY



SZYBA LUSTRO



SZYBA MLECZNA



SZYBA PRZECZYSTA
(na specjalne zamówienie)



SZYBA GRAFIT
(na specjalne zamówienie)



SZYBA CZARNA
(na specjalne zamówienie)



SZYBA P4
(na specjalne zamówienie, opcja dla wszystkich rodzajów przeszkleń)



GRUBOŚĆ SKRZYDŁA
56 mm

MODERN CLASSICO
J-TYTANIUM
J-PLATINIUM
JW3
JW4

- 1 PROFIL ALUMINIOWY
- 2 WYPEŁNIONE MATERIAŁEM IZOLACYJNYM
- 3 PAKIET 3 SZYBOWY

ECO-TECHNIC

DRZWI TECHNICZNE SYSTEMOWE

CENY w katalogu obejmują skrzydło 70, 80, 90, 100 cm z metalową ościeżnicą bez okuć

INFORMACJE TECHNICZNE

ECO-TECHNIC (41 mm)

DANE TECHNICZNE SKRZYDŁA DRZWIOWEGO

SKRZYDŁO	waga skrzydła w kg dla 80, 90	15-17, 17-19
	grubość w mm	41 ± 1
	wypełnienie	styropian EPS70
	grubość blachy w mm	0,5
	rodzaj powłoki	biały, brąz, antracyt
	bolce antywyważeniowe	-
	przyłga (felc)	3-stronna
	grubość przylgi w mm	15
ZAWIASY	rodzaj	czopowe wkręcane
	powłoka	ocynk żółty
	klasa zawiasów	3
	ilość zawiasów	2
ZAMKI	podstawowy	zamek na wkładkę patentową
	dodatkowy 3-bolcowy	-

ECO-TECHNIC (41 mm)

Rozmiar	Szerokość otworu w świetle ościeznicy (cm)	Wysokość otworu w świetle ościeznicy (cm)	Szerokość drzwi z ościeżnicą (cm)	Wysokość drzwi z ościeżnicą (cm)	Szerokość otworu w murze (cm)	Wysokość otworu w murze (cm)
70	69,4	201	77,8	205,2	74,5	202,5
80	79,4	201	87,8	205,2	84,5	202,5
90	89,4	201	97,8	205,2	94,5	202,5
100	99,4	201	107,8	205,2	104,5	202,5



70, 80, 90 cm
835,00 NETTO

100 cm
905,00 NETTO

GRUBOŚĆ SKRZYDŁA 41 mm

SZEROKOŚĆ SKRZYDŁA 70, 80, 90, 100 cm

KONSTRUKCJA DRZWI

Drzwi techniczne ECO-TECHNIC stosowane są głównie w pomieszczeniach gospodarczych, takich jak spiżarnie, komórki i piwnice. Posiadają standardową grubość najczęściej spotykaną i używaną w powyższym zastosowaniu - 41 ± 1 mm, co ułatwia dopasowanie i montaż. Wyposażone są w jeden zamek wpuszczany oraz dwa zawiasy wkręcane. Wykonane są z blachy ocynkowanej i malowane podkładowo. Ościeżnica wykonana jest z kształowników stalowych w wersji składanej, malowana podkładowo w kolorze skrzydła. Możliwość skracania skrzydła od 2,5 do 7 cm.



CENA SKRÓTU
150,00 NETTO
od 2,5 do 7 cm



WYPOSAŻENIE

STANDARDOWE



DRZWI PRZECIWOŻAROWE EI 30, EI 60

INFORMACJE TECHNICZNE

W STANDARDZIE:

- grubość blachy na skrzydle 0,75 mm
- grubość blachy na ościeżnicy 2,0 mm
- wypełnienie skrzydła: wełna mineralna; bezklasowe: plaster miodu
- drzwi są ocynkowane i gruntowane na kolor z palety RAL 7035
- wyposażone w dwa zawiasy w tym jeden sprężynowy
- zamek certyfikowany zgodnie z PN-EN 12209
- klamka w kolorze czarnym z rdzeniem stalowym wg PN-EN 1906
- uszczelka obwiedniowa EPDM oraz uszczelka pęczniająca
- drzwi uniwersalne P/L
- możliwość montażu z progim jak i bez (demontowany) przy zachowaniu wszystkich wymagań dotyczących skrzydeł EI 30 określonych PN oraz Aprobata Techniczną
- czterostronna przylga zapewniająca doskonałą szczelność oraz nienaganną estetykę
- zgodnie z dopuszczeniami możliwość montażu w ścianach wykonanych z betonu, cegły, GK, oraz technologii typu Ytong
- możliwość montażu za pomocą kotew montażowych oraz kołków rozporowych poprzez ościeżnicę
- zawiasy LHE - 2 szt. z regulacją wysokości ± 3 mm. (w tym jeden zawias sprężynowy umożliwiający samoczynne zamykanie drzwi)
- skrzydło z profilowaną krawędzią chroniącą uszczelkę ppoż. przed zniszczeniem



UWAGA
Nie skracamy drzwi

GRUBOŚĆ SKRZYDŁA **52** mm



KOLOR
MODELU:
RAL 7035

JEDNOSKRZYDŁOWE

DWUSKRZYDŁOWE

Rozmiar (cm)	80	90	100	120	130	140	160	180	200
EI 30	1550,00 netto	1550,00 netto	1610,00 netto	1920,00 netto	4600,00 netto	4600,00 netto	4740,00 netto	4740,00 netto	4870,00 netto
EI 60	1920,00 netto	1920,00 netto	2030,00 netto	2230,00 netto	4870,00 netto	4870,00 netto	5050,00 netto	5050,00 netto	5190,00 netto
Dopłata do innego koloru z palety RAL	480,00 netto				910,00 netto				
Uszczelka opadająca (dymoszczelność)	250,00 netto				750,00 netto				
Wymiar światła ościeżnicy (cm)	80 x 200	93 x 200	100 x 200	120 x 200	130 x 200	140 x 200	160 x 200	180 x 200	200 x 200
Wymiar otworu z luzem (cm)	89 x 204,5	102 x 204,5	109 x 204,5	129 x 204,5	137 x 203,5	147 x 203,5	167 x 203,5	187 x 203,5	207 x 203,5

Bezklasowe	854,00 netto	854,00 netto	854,00 netto	1520,00 netto
Wymiar światła ościeżnicy (cm)	80 x 200	90 x 200	100 x 200	120 x 200
Wymiar otworu z luzem (cm)	87 x 203,5	97 x 203,5	107 x 203,5	125 x 203,5

EI 30

EI 60

szklenie 40 x 60 cm	1240,00 netto	1720,00 netto
szklenie 36 x 116 cm	1840,00 netto	2805,00 netto

WYPOSAŻENIE

ZA DOPLATĄ

KLAMKI O ROZSTAWIE 72 MM DO DRZWI Z KOLEKCJI: GRANDE 68, GRANDE 68 PŁASKIE, MODERN, CLASSICO, J-TYTANIUM, J-PLATINIUM, JW3, JW4, ECO-TECHNIC

 <p>SETTO VDV 165,00 NETTO KOLOR INOX, PATYNA</p>	 <p>SETTO VDV 187,00 NETTO KOLOR CZARNY</p>	 <p>HAGA VDV 165,00 NETTO KOLOR INOX, PA- TYNA</p>	 <p>HAGA VDV 187,00 NETTO KOLOR CZARNY</p>	 <p>TOPAZ 69,00 NETTO KOLOR NIKIEL</p>	 <p>METRO 117,00 NETTO KOLOR NIKIEL</p>
 <p>ROZETA SETTO 60,00 NETTO KOLOR INOX, PATYNA</p>	 <p>ROZETA SETTO 71,00 NETTO KOLOR CZARNY</p>	 <p>ROZETA HAGA 60,00 NETTO KOLOR INOX, PATYNA</p>	 <p>ROZETA HAGA 71,00 NETTO KOLOR CZARNY</p>	 <p>ROZETA TOPAZ 22,00 NETTO KOLOR NIKIEL</p>	 <p>ROZETA METRO 57,00 NETTO KOLOR NIKIEL</p>
 <p>GRANDE RC2 183,00 NETTO KOLOR INOX</p>	 <p>GRANDE RC2 203,00 NETTO KOLOR CZARNY</p>	 <p>SLIM SOLO 140,00 NETTO KOLOR INOX Do pochwytu</p>	 <p>SLIM SOLO 158,00 NETTO KOLOR CZARNY Do pochwytu</p>	 <p>KLAMKA DO DRZWI ECO-TECHNIC 22,00 NETTO KOLOR CZARNY</p>	
 <p>ROZETA GRANDE RC2 77,00 NETTO KOLOR INOX</p>	 <p>ROZETA GRANDE RC2 87,00 NETTO KOLOR CZARNY</p>	 <p>ROZETA SLIM SOLO 82,00 NETTO KOLOR INOX</p>	 <p>ROZETA SLIM SOLO 92,00 NETTO KOLOR CZARNY</p>		

WYPOSAŻENIE

ZA DOPLATĄ

KLAMKI O ROZSTAWIE 92 MM DO DRZWI Z KOLEKCJI:
FORTE 92 (kolekcja do wyczerpania zapasów), GRANDE PLUS



SETTO VDV
165,00 NETTO
KOLOR INOX

SETTO VDV
187,00 NETTO
KOLOR CZARNY



SETTO KLAMKO-POCHWYT
177,00 NETTO
KOLOR INOX

SETTO KLAMKO-POCHWYT
199,00 NETTO
KOLOR CZARNY



GRANDE RC3
304,00 NETTO
KOLOR INOX

GRANDE RC3
369,00 NETTO
KOLOR CZARNY



KLAMKA SETTO SOLO DEDYKOWANA POD POCHWYTY
175,00 NETTO
KOLOR INOX

KLAMKA SETTO SOLO DEDYKOWANA POD POCHWYTY
197,00 NETTO
KOLOR CZARNY

OD STRONY ZEWNEŹRZNEJ



HAGA VDV
165,00 NETTO
KOLOR INOX

HAGA VDV
187,00 NETTO
KOLOR CZARNY



HAGA KLAMKO-POCHWYT
177,00 NETTO
KOLOR INOX

HAGA KLAMKO-POCHWYT
199,00 NETTO
KOLOR CZARNY



SLIM SOLO
140,00 NETTO
KOLOR INOX

SLIM SOLO
158,00 NETTO
KOLOR CZARNY

klamka **SLIM SOLO**: brak możliwości zamontowania w modelu **AUGUSTO UNO 92** i **AUGUSTO UNO PLUS**



PRZYKŁADOWE ZDJĘCIE OKUĆ SETTO SOLO Z POCHWYTEM

OD STRONY WEWNĘTRZNEJ

WYPOSAŻENIE

ZA DOPLATĄ



WKŁADKA 26/43
25,00 NETTO
KOLOR NIKIEL, PATYNA
DO GRUBOŚCI DRZWI 41, 46 mm

WKŁADKA 30/50
29,00 NETTO
KOLOR NIKIEL, PATYNA
DO GRUBOŚCI DRZWI 56 mm

WKŁADKA 40/50
35,00 NETTO
KOLOR NIKIEL, PATYNA
DO GRUBOŚCI DRZWI 68 mm (GRANDE)



WKŁADKO-GAŁKA 30G/50 i 50G/30
37,00 NETTO
KOLOR NIKIEL, PATYNA
DO GRUBOŚCI DRZWI 56 mm

WKŁADKO-GAŁKA 40G/50 i 50G/40
43,00 NETTO
KOLOR NIKIEL, PATYNA
DO GRUBOŚCI DRZWI 68 mm (GRANDE)



CYFROWY WIZJER DRZWIOWY
EKRAŃ LCD 3,2" KAMERA NA PODCZERWIEN, ZAPISUJE 50 ZDJĘĆ
499,00 NETTO



SYSTEM JEDNEGO KLUCZA
105,00 NETTO
NIKIEL, MOSIĄDZ
WKŁADKA + WKŁADKO-GAŁKA DO DRZWI 56 mm
ROZMIAR 30/50

SYSTEM JEDNEGO KLUCZA
115,00 NETTO
NIKIEL, MOSIĄDZ
WKŁADKA + WKŁADKO-GAŁKA DO DRZWI 68 mm
ROZMIAR 40/50



SYSTEM JEDNEGO KLUCZA KLASA C
270,00 NETTO
NIKIEL, MOSIĄDZ
WKŁADKA + WKŁADKO-GAŁKA DO DRZWI 56 mm
ROZMIAR 30/50

SYSTEM JEDNEGO KLUCZA KLASA C
290,00 NETTO
NIKIEL, MOSIĄDZ
WKŁADKA + WKŁADKO-GAŁKA DO DRZWI 68 mm
ROZMIAR 40/50



WIZJER
18,00 NETTO
NIKIEL, PATYNA
GRUBOŚĆ SKRZYDŁA
55 mm

WIZJER
31,00 NETTO
NIKIEL, PATYNA
GRUBOŚĆ SKRZYDŁA
60 - 90 mm



WKŁADKA 45/45
43,00 NETTO
KOLOR NIKIEL
DO GRUBOŚCI DRZWI 68 mm

WKŁADKO-GAŁKA 45G/45
55,00 NETTO
KOLOR NIKIEL
DO GRUBOŚCI DRZWI 68 mm

WKŁADKA 45/65
92,00 NETTO
KOLOR NIKIEL
DO GRUBOŚCI DRZWI 92 mm

WKŁADKO-GAŁKA 45G/65
115,00 NETTO
KOLOR NIKIEL
DO GRUBOŚCI DRZWI 92 mm



WKŁADKA 45/45 KLASA C
185,00 NETTO
KOLOR NIKIEL
DO GRUBOŚCI DRZWI 68 mm

WKŁADKO-GAŁKA 45G/45 KLASA C
225,00 NETTO
KOLOR NIKIEL
DO GRUBOŚCI DRZWI 68 mm

WKŁADKA 45/65 KLASA C
235,00 NETTO
KOLOR NIKIEL
DO GRUBOŚCI DRZWI 92 mm

WKŁADKO-GAŁKA 45G/65 KLASA C
235,00 NETTO
KOLOR NIKIEL
DO GRUBOŚCI DRZWI 92 mm

WYPOSAŻENIE

AXA
HOME SECURITY

**POCHWYT PROSTY
PROSTOKĄTNY**
SKOS, SPOŚÓB MONTA-
ŻU NA PRZESTRZAŁ



DŁUGOŚĆ 120 CM 712,00 NETTO KOLOR INOX	DŁUGOŚĆ 150 CM 732,00 NETTO KOLOR INOX
DŁUGOŚĆ 120 CM 820,00 NETTO KOLOR CZARNY	DŁUGOŚĆ 150 CM 848,00 NETTO KOLOR CZARNY

AXA
HOME SECURITY

**POCHWYT PROSTY
OKRĄGŁY**
SKOS, SPOŚÓB MONTA-
ŻU NA PRZESTRZAŁ



DŁUGOŚĆ 120 CM 585,00 NETTO KOLOR INOX	DŁUGOŚĆ 150 CM 605,00 NETTO KOLOR INOX
DŁUGOŚĆ 120 CM 662,00 NETTO KOLOR CZARNY	DŁUGOŚĆ 150 CM 687,00 NETTO KOLOR CZARNY



KOPNIAK
8; 12,5 cm
110,00 NETTO
(brak możliwości zamontowania w modelach:
ALFREDO, IVO, LUCIANO, MATTEO, MARCELLO,
SERGIO, LORENZO PLUS, ENRICO PLUS, AUGU-
STO UNO, FABIO STEP)



PODWALINA PODPROGOWA
45,00 NETTO
Wymiary podwaliny:
• wysokość 30 mm
• szerokość 60 mm
• długość 110 cm



POCHWYT GIĘTY
DŁUGOŚĆ 120 CM
598,00 NETTO
KOLOR INOX



POCHWYT GIĘTY
DŁUGOŚĆ 120 CM
674,00 NETTO
KOLOR CZARNY



ELEKTROZACZEP
210,00 NETTO
DOSTĘPNE W GRUBOŚCIACH DRZWI
92, 68, 56 mm



CZUJKA MAGNETYCZNA
94,00 NETTO

ZA DOPLATĄ

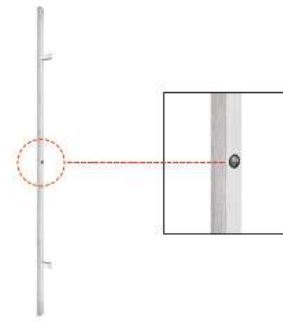

**DOPLATA DO
POCHWYTU Z PRZYCISKIEM 150 cm**
660,00 NETTO
do pochwytu z przyciskiem konieczne jest
dokupienie elektrozaczepu

**POSZERZENIE
DO OŚCIEŻNICY
TERMO (mb)**

2,5 CM	165,00 NETTO
5 CM	201,00 NETTO
10 CM	264,00 NETTO



**POSZERZENIE
DO OŚCIEŻNICY
SOLIDO (mb)**

2,5 CM	165,00 NETTO
5 CM	201,00 NETTO
10 CM	264,00 NETTO



OKAPNIK
40,00 NETTO



**PREPARAT DO PIELĘGNACJI STALI
SZLACHETNEJ**
55,00 NETTO

NOTATKI







www.setto.pl

Publikacja ta nie stanowi oferty w rozumieniu prawa i ma charakter jedynie informacyjny. Producent zastrzega sobie prawo do zmian i ulepszeń produktów podanych w niniejszym katalogu bez uprzedniego powiadomienia oraz zastrzega sobie prawo do błędów w druku. Kolory mogą odbiegać od rzeczywistości. Mogą występować różnice kolorystyczne w zależności od rodzaju materiału (ościeżnice, klamki, drzwi). Wszystkie prawa autorskie zastrzeżone. Całkowite i częściowe kopiowanie i publikacja katalogu na stronach internetowych i innych środkach masowego przekazu zabroniona bez pisemnej zgody producenta.



REGIONALNI SZEFOWIE SPRZEDAŻY

-  woj. wielkopolskie, zachodniopomorskie pomorskie, kujawsko-pomorskie **515 264 560**
-  woj. warmińsko-mazurskie, podlaskie, lubelskie, mazowieckie **571 335 721**
-  woj. świętokrzyskie, podkarpackie, lubelskie, mazowieckie **502 355 302**
-  woj. opolskie, łódzkie, śląskie, małopolskie **508 243 877**
-  woj. lubuskie, wielkopolskie, dolnośląskie **505 034 990**

