

27 dB  
WSPÓŁCZYNNIK  
HAŁASU



0,74 W/(m<sup>2</sup>K)  
WSPÓŁCZYNNIK  
CIEPŁA



se-TO

DRZWI ZEWNĘTRZNE STALOWE KATALOG PRODUKTÓW 1/2016

# FORTE 92

Bezkompromisowa  
jakość

INFORMACJE TECHNICZNE WYPOSAŻENIE STANDARDOWE

GRUBOŚĆ  
SKRZYDŁA  
92 mm

## Ościeżnica ENERGO



FORTE 92 mm		
DANE TECHNICZNE SKRZYDŁA DRZWIOWEGO		
SKRZYDŁO	waga skrzydła w kg dla 90	48 kg
	grubość w mm	92 ± 1 mm
	wypełnienie	pianka PUR
	grubość blachy w mm	0,7 mm
	rodzaj powłok	okleina PCV
	bolce antywyważeniowe	3
	przyłga (felc)	4-stronna
	grubość przyłgi w mm	19
ZAWIASY	grubość wrębu w mm	49
	wsp. przenikalności cieplnej	pełne 0,74 W/(M2K) przeszklone ok. 1,0 W/(M2K)
	rodzaj	zawias trójdzielny 3D
	powłoka	ocynk biały
ZAMKI	kłasa zawiasów	kłasa 7
	ilość zawiasów	3
	rodzaj zamka	zamek listwowy hakowy na wkładkę patentową

ki pogodowe, mają wzmocnioną konstrukcję stalową, oraz zwiększoną odporność na wilgoć.

### PRZESZKLENIA

Przeszklenia ozdobne z ramkami ze stali nierdzewnej INOX, struktura szczotkowana. Charakteryzują się brakiem łączenia elementów w narożnikach, oraz brakiem zaślepek montażowych od strony wewnętrznej. Szyby płaskie, hartowane o grubości 92 mm występują w wersji LUSTRO, REFLEX, MLECZNA

Przeszklenia Ceramic w szybach DIP i STEP wykonane w technologii ceramicznego druku cyfrowego utwardzane w procesie hartowania, zespolone w pakiecie ze szkłem przeciwslonecznym (refleksyjnym).

**Ramki inox należy konserwować co pół roku specjalistycznym preparatem do czyszczenia i konserwacji stali nierdzewnej.**

Skrzydło pełne lub przeszklone FORTE 92 wykonane jest w wersji przylgowej o grubości 92 mm ± 1 mm. Zewnętrzną powierzchnię wykonano z najwyższej jakości blachy ocynkowanej ogniowo, pokrytej drewnopodobną folią PCV. Powierzchnia dodatkowo zabezpieczona jest folią, którą należy zdjąć niezwłocznie po montażu drzwi. Wypełnienie termoizolacyjne stanowi **pianka poliuretanowa**. W skrzydle zamontowano ramiak drewniany osadzony wokół skrzydła. Standardowo drzwi wyposażone są w zamek listwowy hakowy **Winkhaus** o rozstawie 92 mm na wkładkę patentową. Skrzydło wyposażone jest w trzy bolce przeciwyważeniowe. Ościeżnica drzwi wykonana jest z drewna klejonego sosnowego pokryta kształownikiem aluminiowym oklejonym okleiną PCV w kolorze skrzydła, z progiem ciepłym (aluminiowy z wkładką plastikową). Wysokiej jakości wciskana uszczelka w skrzydle i ościeżnicy zapewnia szczelność cichą pracę drzwi. Skrzydła wykonane są w systemie 4-stronnej przyłgi, posiadają 3 zawiasy trójdzielne używane w drzwiach antywłamaniowych. Drzwi są przeznaczone do montażu w pomieszczeniach mieszkalnych, użyteczności publicznej i pomieszczeniach przemysłowych jako zewnętrzne lub wewnętrzne. Drzwi są odporne na zniekształcenia, warun-

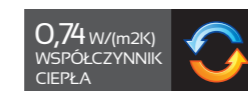

**UWAGA**  
Nie skracamy drzwi

**UWAGA**  
Współczynnik hałasu i ciepła dotyczy drzwi pełnych w pakiecie z ościeżnicą drewniano-aluminiową (tzw. ciepłą - energo).

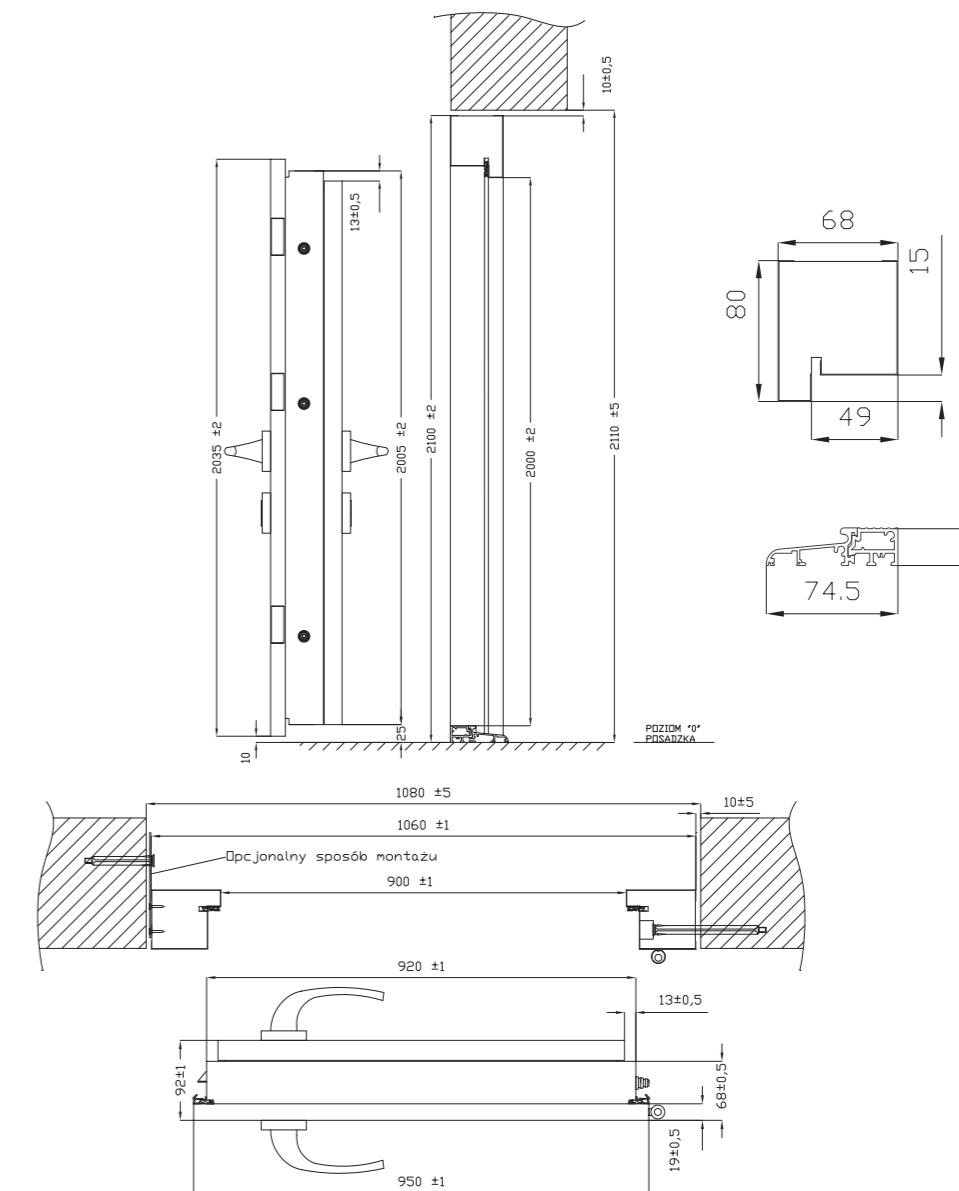

# FORTE 92

DRZWI JEDNOSKRZYDŁOWE  
PŁASKIE

27 dB  
WSPÓLCZYNNIK  
HAŁASU



BRAK  
MOŻLIWOŚCI  
SKRÓTU



0,74 W/(m<sup>2</sup>K)  
WSPÓLCZYNNIK  
CIEPŁA



GRUBOŚĆ  
SKRZYDŁA  
92 mm



ROZMIARY:  
90



ZŁOTY DĄB

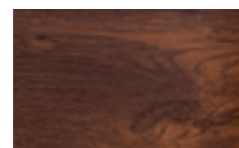

ORZECH

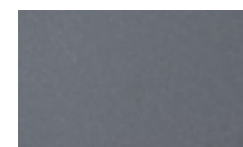

ANTRACYT



BIAŁY

CENY W KATALOGU OBEJMUJĄ (skrzydło 90 cm):

1. ■ DRZWI Z PROGIEM



2. ■ DRZWI Z PROGIEM, OKUCIA HAGA LUB SETTO,  
WIKŁADKA



**MATTEO**  
■ 2799,00 NETTO;  
3442,77 BRUTTO  
■ 2999,00 NETTO;  
3688,77 BRUTTO



**MATTEO UNO**  
■ 2799,00 NETTO;  
3442,77 BRUTTO  
■ 2999,00 NETTO;  
3688,77 BRUTTO



**MARCELLO**  
■ 2799,00 NETTO;  
3442,77 BRUTTO  
■ 2999,00 NETTO;  
3688,77 BRUTTO



**MARCELLO UNO**  
■ 2799,00 NETTO;  
3442,77 BRUTTO  
■ 2999,00 NETTO;  
3688,77 BRUTTO



**FABIO**  
■ 2799,00 NETTO;  
3442,77 BRUTTO  
■ 2999,00 NETTO;  
3688,77 BRUTTO



**FABIO UNO**  
■ 2799,00 NETTO;  
3442,77 BRUTTO  
■ 2999,00 NETTO;  
3688,77 BRUTTO



**FABIO DIP**  
■ 2999,00 NETTO;  
3688,77 BRUTTO  
■ 3199,00 NETTO;  
3934,77 BRUTTO



**LEONARDO**  
■ 2799,00 NETTO;  
3442,77 BRUTTO  
■ 2999,00 NETTO;  
3688,77 BRUTTO



**LEONARDO DIP**  
■ 2999,00 NETTO;  
3688,77 BRUTTO  
■ 3199,00 NETTO;  
3934,77 BRUTTO



**DIEGO**  
■ 2799,00 NETTO;  
3442,77 BRUTTO  
■ 2999,00 NETTO;  
3688,77 BRUTTO



**DIEGO DIP**  
■ 2999,00 NETTO;  
3688,77 BRUTTO  
■ 3199,00 NETTO;  
3934,77 BRUTTO



**RICARDO**  
■ 2928,00 NETTO;  
3601,44 BRUTTO  
■ 3128,00 NETTO;  
3847,44 BRUTTO



**RICARDO DIP**  
■ 3128,00 NETTO;  
3847,44 BRUTTO  
■ 3328,00 NETTO;  
4093,44 BRUTTO



**FABIO UNO DIP**  
■ 2999,00 NETTO;  
3688,77 BRUTTO  
■ 3199,00 NETTO;  
3934,77 BRUTTO

FORTE 92



# FORTE 92

DRZWI JEDNOSKRZYDŁOWE  
PŁASKIE

CENY W KATALOGU OBEJMUJĄ (skrzydło 90 cm):

27 dB  
WSPÓŁCZYNNIK  
HAŁASU



BRAK  
MOŻLIWOŚCI  
SKRÓTU



0,74 W/(m<sup>2</sup>K)  
WSPÓŁCZYNNIK  
CIEPŁA



ROZMIARY:

90



ZŁOTY DĄB

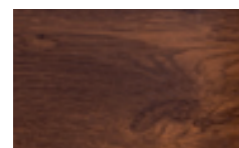

ORZECH

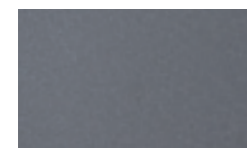

ANTRACYT



BIAŁY

GRUBOŚĆ  
SKRZYDŁA  
92 mm



**ENRICO**

■ 2749,00 NETTO;  
3381,27 BRUTTO  
■ 2949,00 NETTO;  
3627,27 BRUTTO



**ENRICO DIP**

■ 2949,00 NETTO;  
3627,27 BRUTTO  
■ 3149,00 NETTO;  
3873,27 BRUTTO



**PEŁNE**

■ 1999,00 NETTO;  
2458,77 BRUTTO  
■ 2199,00 NETTO;  
2704,77 BRUTTO



**LORENZO**

■ 2929,00 NETTO;  
3602,67 BRUTTO  
■ 3129,00 NETTO;  
3848,67 BRUTTO



**LORENZO DIP**

■ 3129,00 NETTO;  
3848,67 BRUTTO  
■ 3329,00 NETTO;  
4094,67 BRUTTO

# NAŚWIETLA FORTE 92

GRUBOŚĆ  
SKRZYDŁA  
92 mm



NL



NLP



NP



NLPG

NAŚWIETLE  
wykonane jest w  
technologii ENERGO  
- z profilu drewniano-  
aluminiowego, szyby  
REFLEX, LUSTRO

ROZMIARY:

20, 30, 40, 50



ZŁOTY DĄB

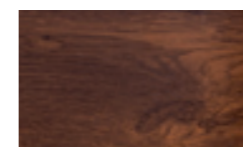

ORZECH

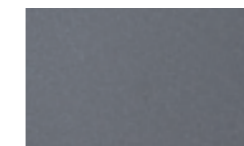

ANTRACYT

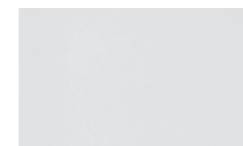

BIAŁY

CENA ZESTAWU =

wybrany model drzwi

+ naświetle boczne 20, 30, 40, 50 cm  
1050,00 NETTO; 1291,50 BRUTTO/1 szt.

+ naświetle górne 20, 30, 40, 50 cm

szerokość do 100 cm: 700,00 NETTO; 861,00 BRUTTO/1 szt.

szerokość do 150 cm: 850,00 NETTO; 1045,50 BRUTTO/1 szt.

szerokość do 200 cm: 1050,00 NETTO; 1291,50 BRUTTO/1 szt.



GRANDE PLUS 68 mm		
DANE TECHNICZNE SKRZYDŁA DRZWIOWEGO		
SKRZYDŁO	waga skrzydła w kg dla 90	26,5 - 28,5
	grubość w mm	68 ± 1 mm
	wypełnienie	styropian
	grubość blachy w mm	0,7 mm
	rodzaj powłok	drewnopodobne
	bolce antywyważeniowe	3
	przyłga (felc)	4-stronna
	grubość przyłgi w mm	19
ZAWIASY	grubość wrębu w mm	49
	wsp. przenikalności cieplnej	pełne 11 W/(M2.K) przeszklone 1,4 W/(M2.K)
	rodzaj	zawias trójdzielny
	powłoka	ocynk biały
ZAMKI	kłasa zawiasów	kłasa 7
	ilość zawiasów	3
	rodzaj zamka	zamek listwowy hakowy na wkładkę patentową

na zniekształcenia, warunki pogodowe, mają wzmocnioną konstrukcję stalową, oraz zwiększoną odporność na wilgoć.

### PRZESZKLENIA

Przeszklenia ozdobne z ramkami ze stali nierdzewnej INOX, struktura szczotkowana. Charakteryzują się brakiem łączenia elementów w narożnikach, oraz brakiem zaślepek montażowych od strony wewnętrznej. Szyby płaskie, hartowane o grubości 68 mm występują w wersji LUSTRO, REFLEX, MLECZNA

Przeszklenia Ceramic w szymbach DIP i STEP wykonane w technologii ceramicznego druku cyfrowego utwardzane w procesie hartowania, zespolone w pakiecie ze szkłem przeciwslonecznym (refleksyjnym).

**Ramki inox należy konserwować co pół roku specjalistycznym preparatem do czyszczenia i konserwacji stali nierdzewnej.**

Skrzydło pełne lub przeszklone GRANDE PLUS wykonane jest w wersji przylgowej o grubości 68 mm ± 1 mm. Zewnętrzną powierzchnię wykonano z blach z najwyższej jakości ocynkowanej ogniowo, pokrytej drewnopodobną folią PCV. Powierzchnia dodatkowo zabezpieczona jest folią ochronną, którą należy zdjąć niezwłocznie po montażu drzwi. Wypełnienie termoizolacyjne stanowi polistyren ekspandowany. W skrzydle zamontowano ramiak drewniany osadzony wokół skrzydła, oraz wzmocnienia w miejscu osadzenia zawiasów i zamków. Standardowo drzwi wyposażone są w zamek listwowy hakowy **Winkhaus** o rozstawie 92 mm na wkładkę patentową. Skrzydło wyposażone jest w trzy bolce przeciwwyważeniowe. Ościeżnica drzwi wykonana jest z kształtowników stalowych ocynkowanych pokryta laminatem drewnopodobnym. Możliwość dokupienia ościeżnicy **ENERGO**. Wysokiej jakości wciskana uszczelka w skrzydle i ościeżnicy zapewnia szczelność cichą pracę drzwi. Skrzydła wykonane są w systemie 4-stronnej przyłgi, posiadają 3 zawiasy trójdzielne używane w drzwiach antywłamaniowych. Drzwi są przeznaczone do montażu w pomieszczeniach mieszkalnych, użyteczności publicznej i pomieszczeniach przemysłowych jako zewnętrzne. Drzwi są odporne

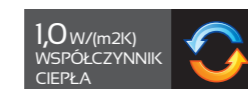

**UWAGA**  
Nie skracamy drzwi

**UWAGA**  
Współczynnik hałasu i ciepła dotyczy drzwi pełnych w pakiecie z ościeżnicą drewniano-aluminiową (tzw. ciepłą - energo).

### WYMIARY I PRZEKROJE DRZWI I OŚCIEŻNICY ENERGO

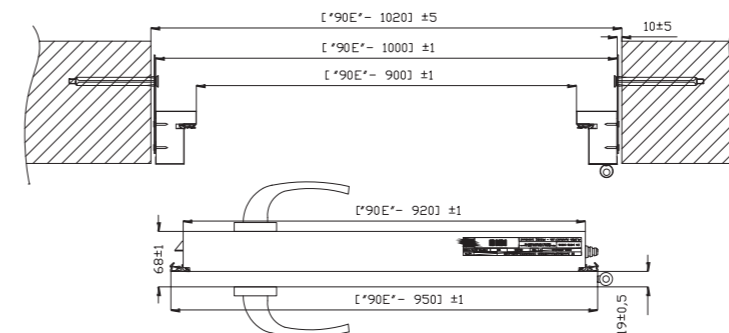
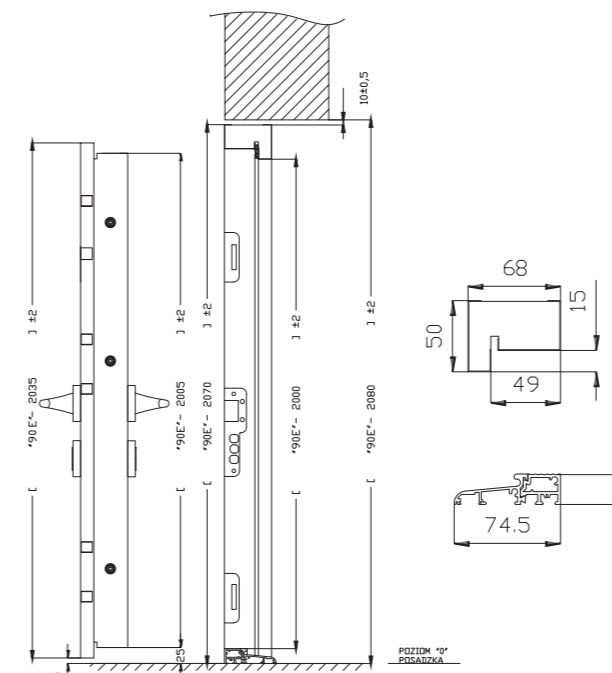

**OŚCIEŻNICA ENERGO**  
+  
**REGULACJA JĘZYKA**  
+  
**PRÓG ENERGO**



Ościeżnica drewniana ENERGO 68 mm wykonana jest z drewna klejonego sosnowego, pokryta kształtownikiem aluminiowym oklejonym okleiną PCV w kolorze skrzydła, próg z wkładką termiczną. W komplecie zamek listwowy Winkhaus.

„90”  
271,00 NETTO  
333,33 BRUTTO

# GRANDE PLUS

DRZWI JEDNOSKRZYDŁOWE  
PŁASKIE

29 dB  
WSPÓŁCZYNNIK  
HAŁASU



BRAK  
MOŻLIWOŚCI  
SKRÓTU



1,0 W/(m<sup>2</sup>K)  
WSPÓŁCZYNNIK  
CIEPŁA



GRUBOŚĆ  
SKRZYDŁA  
68 mm



CENY W KATALOGU OBEJMUJĄ (skrzydło 90 cm):

1. ■ DRZWI Z PROGIEM

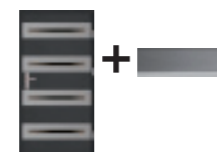

2. ■ DRZWI Z PROGIEM, OKUCIA HAGA LUB SETTO,  
WKŁADKA

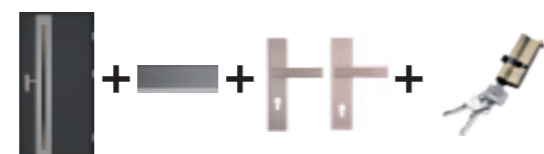

**PEŁNE PLUS**  
■ 1309,00 NETTO;  
1610,07 BRUTTO  
■ 1429,00 NETTO;  
1757,67 BRUTTO



**MARCELLO PLUS**  
■ 2109,00 NETTO;  
2594,07 BRUTTO  
■ 2229,00 NETTO;  
2741,64 BRUTTO



**MARCELLO UNO PLUS**  
■ 2109,00 NETTO;  
2594,07 BRUTTO  
■ 2229,00 NETTO;  
2741,64 BRUTTO



**DARIO PLUS**  
■ 1859,00 NETTO;  
2286,57 BRUTTO  
■ 1979,00 NETTO;  
2434,17 BRUTTO



**DARIO UNO PLUS**  
■ 1859,00 NETTO;  
2286,57 BRUTTO  
■ 1979,00 NETTO;  
2434,17 BRUTTO



**FABIO PLUS**  
■ 2059,00 NETTO;  
2532,57 BRUTTO  
■ 2179,00 NETTO;  
2680,17 BRUTTO



**FABIO UNO PLUS**  
■ 2059,00 NETTO;  
2532,57 BRUTTO  
■ 2179,00 NETTO;  
2680,17 BRUTTO



**FABIO PLUS DIP**  
■ 2259,00 NETTO;  
2778,57 BRUTTO  
■ 2379,00 NETTO;  
2926,17 BRUTTO

ROZMIARY:

90



ZŁOTY DĄB



ORZECH

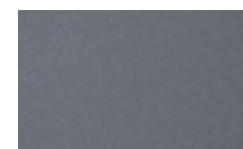

ANTRACYT



BIAŁY



**ALBERTO PLUS**  
■ 2559,00 NETTO;  
3147,57 BRUTTO  
■ 2679,00 NETTO;  
3295,17 BRUTTO



**FRANCESCO STEP**  
■ 3109,00 NETTO;  
3824,07 BRUTTO  
■ 3229,00 NETTO;  
3971,67 BRUTTO



**DIEGO PLUS DIP**  
■ 2309,00 NETTO;  
2840,07 BRUTTO  
■ 2429,00 NETTO;  
2987,60 BRUTTO



**DIEGO PLUS**  
■ 2109,00 NETTO;  
2594,07 BRUTTO  
■ 2229,00 NETTO;  
2741,64 BRUTTO



**MATTEO PLUS**  
■ 2109,00 NETTO;  
2594,07 BRUTTO  
■ 2229,00 NETTO;  
2741,64 BRUTTO



**MATTEO UNO PLUS**  
■ 2109,00 NETTO;  
2594,07 BRUTTO  
■ 2229,00 NETTO;  
2741,64 BRUTTO



**FABIO STEP**  
■ 2609,00 NETTO;  
3209,07 BRUTTO  
■ 2729,00 NETTO;  
3356,67 BRUTTO



**ANGELO PLUS**  
■ 2109,00 NETTO;  
2594,07 BRUTTO  
■ 2229,00 NETTO;  
2741,64 BRUTTO



**ARMANDO PLUS**  
■ 2109,00 NETTO;  
2594,07 BRUTTO  
■ 2229,00 NETTO;  
2741,64 BRUTTO



**ERNESTO PLUS DIP**  
■ 2439,00 NETTO;  
2999,97 BRUTTO  
■ 2559,00 NETTO;  
3147,57 BRUTTO

GRANDE PLUS

setto



# GRANDE PLUS

DRZWI JEDNOSKRZYDŁOWE  
PŁASKIE

CENY W KATALOGU OBEJMUJĄ (skrzydło 90 cm):

29 dB  
WSPÓŁCZYNNIK  
HAŁASU



BRĄK  
MOŻLIWOŚCI  
SKRÓTU



1,0 W/(m<sup>2</sup>K)  
WSPÓŁCZYNNIK  
CIEPŁA



ROZMIARY:

90



ZŁOTY DĄB



ORZECH

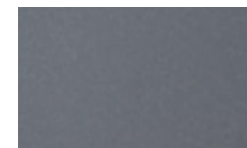

ANTRACYT



BIAŁY

GRUBOŚĆ  
SKRZYDŁA  
68 mm



**ENRICO PLUS**

■ 2239,00 NETTO;  
2753,97 BRUTTO  
■ 2359,00 NETTO;  
2901,57 BRUTTO



**ENRICO PLUS DIP**

■ 2439,00 NETTO;  
2999,97 BRUTTO  
■ 2559,00 NETTO;  
3147,57 BRUTTO



**LORENZO PLUS**

■ 2239,00 NETTO;  
2753,97 BRUTTO  
■ 2359,00 NETTO;  
2901,57 BRUTTO



**LORENZO PLUS DIP**

■ 2439,00 NETTO;  
2999,97 BRUTTO  
■ 2559,00 NETTO;  
3147,57 BRUTTO



# GRANDE PLUS

DRZWI JEDNOSKRZYDŁOWE  
PŁASKIE

CENY W KATALOGU OBEJMUJĄ (skrzydło 90 cm):

29 dB  
WSPÓŁCZYNNIK  
HAŁASU



BRAK  
MOŻLIWOŚCI  
SKRÓTU



1,0 W/(m<sup>2</sup>K)  
WSPÓŁCZYNNIK  
CIEPŁA



Przeszklenie w mo-  
delach: ROMBO PLUS  
REFLEX, ARCO PLUS  
REFLEX, SERPENTE  
PLUS REFLEX, VETRO  
PLUS REFLEX  
występują tylko  
w wersji REFLEX.

ROZMIARY:

90



ZŁOTY DĄB



ORZECH

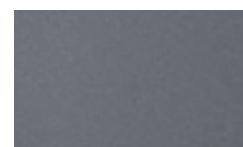

ANTRACYT



BIAŁY

GRUBOŚĆ  
SKRZYDŁA  
68 mm



**RAFFAELLO PLUS**  
■ 1859,00 NETTO;  
2286,57 BRUTTO  
■ 1979,00 NETTO;  
2434,17 BRUTTO



**RAFFAELLO UNO PLUS**  
■ 1859,00 NETTO;  
2286,57 BRUTTO  
■ 1979,00 NETTO;  
2434,17 BRUTTO



**ROMBO PLUS DIP**  
■ 2309,00 NETTO;  
2840,07 BRUTTO  
■ 2429,00 NETTO;  
2987,67 BRUTTO



**ROMBO PLUS REFLEX**  
■ 2109,00 NETTO;  
2594,07 BRUTTO  
■ 2229,00 NETTO;  
2741,64 BRUTTO



**RICARDO PLUS**  
■ 2239,00 NETTO;  
2753,97 BRUTTO  
■ 2359,00 NETTO;  
2901,57 BRUTTO



**ANTONIO PLUS**  
■ 2059,00 NETTO;  
2532,57 BRUTTO  
■ 2179,00 NETTO;  
2680,17 BRUTTO



**RICARDO PLUS DIP**  
■ 2439,00 NETTO;  
2999,97 BRUTTO  
■ 2559,00 NETTO;  
3147,57 BRUTTO



**VALENTINO PLUS**  
■ 2109,00 NETTO;  
2594,07 BRUTTO  
■ 2229,00 NETTO;  
2741,64 BRUTTO



**VALENTINO UNO PLUS**  
■ 2109,00 NETTO;  
2594,07 BRUTTO  
■ 2229,00 NETTO;  
2741,64 BRUTTO



**ARCO PLUS DIP**  
■ 2296,00 NETTO;  
2824,08 BRUTTO  
■ 2416,00 NETTO;  
2971,68 BRUTTO



**ARCO PLUS**  
■ 2096,00 NETTO;  
2578,08 BRUTTO  
■ 2216,00 NETTO;  
225,68 BRUTTO



**SERPENTE PLUS DIP**  
■ 1976,00 NETTO;  
2430,48 BRUTTO  
■ 2096,00 NETTO;  
2578,08 BRUTTO



**SERPENTE PLUS REFLEX**  
■ 1776,00 NETTO;  
2184,48 BRUTTO  
■ 1896,00 NETTO;  
2332,08 BRUTTO



**RINO PLUS**  
■ 2109,00 NETTO;  
2594,07 BRUTTO  
■ 2229,00 NETTO;  
2741,64 BRUTTO



**RINO PLUS DIP**  
■ 2309,00 NETTO;  
2840,07 BRUTTO  
■ 2359,00 NETTO;  
2901,57 BRUTTO



**LEONARDO PLUS**  
■ 2109,00 NETTO;  
2594,07 BRUTTO  
■ 2229,00 NETTO;  
2741,64 BRUTTO



**LEONARDO PLUS DIP**  
■ 2259,00 NETTO;  
2778,57 BRUTTO  
■ 2379,00 NETTO;  
2926,17 BRUTTO



**VETRO PLUS DIP**  
■ 2024,00 NETTO;  
2489,52 BRUTTO  
■ 2144,00 NETTO;  
2637,12 BRUTTO



**VETRO PLUS REFLEX**  
■ 1824,00 NETTO;  
2243,52 BRUTTO  
■ 1944,00 NETTO;  
2391,12 BRUTTO

GRANDE PLUS



# NAŚWIETLA GRANDE PLUS

29 dB  
WSPÓŁCZYNNIK  
HAŁASU



**BRAK**  
MOŻLIWOŚCI  
SKRÓTU



1,0 W/(m<sup>2</sup>K)  
WSPÓŁCZYNNIK  
CIEPŁA



**NAŚWIETLE**  
wykonane jest w  
technologii **ENERGO**  
- z profilu drewniano-  
aluminiowego, szyby  
**REFLEX, LUSTRO**

ROZMIARY:  
20, 30, 40, 50



ZŁOTY DĄB



ORZECH

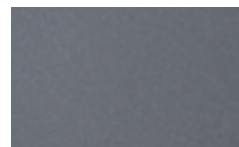

ANTRACYT

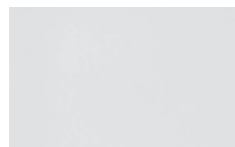

BIAŁY

**CENA ZESTAWU =**  
wybrany model drzwi  
+ pakiet ENERGO 271,00 NETTO; 333,33 BRUTTO  
+ naświetle boczne 20, 30, 40, 50 cm  
1050,00 NETTO; 1291,50 BRUTTO/1 szt.  
+ naświetle górne 20, 30, 40, 50 cm  
szerokość do 100 cm: 700,00 NETTO; 861,00 BRUTTO/1 szt.  
szerokość do 150 cm: 850,00 NETTO; 1045,50 BRUTTO/1 szt.  
szerokość do 200 cm: 1050,00 NETTO; 1291,50 BRUTTO/1 szt.

20

GRUBOŚĆ  
SKRZYDŁA  
**68 mm**



NL



NLP



NP



NLPG



# GRANDE 68



USZCZELKA  
W SKRZYDLE  
I OŚCIEŻNICY

REGULACJA  
JĘZYKA  
W OŚCIEŻNICY

ZAMEK GÓRNY

ZAMEK DOLNY

OŚCIEŻNICA  
Z USZCZELKĄ

## INFORMACJE TECHNICZNE WYPOSAŻENIE STANDARDOWE

GRUBOŚĆ  
SKRZYDŁA  
**68 mm**

„100”

DOPŁATA DO DRZWI „100”  
250,00 NETTO  
307,50 BRUTTO

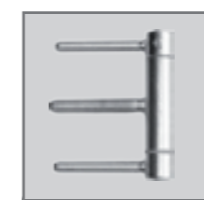
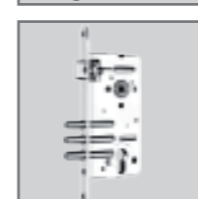
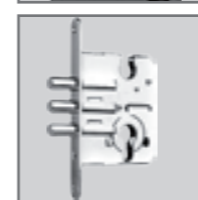

ZAWIASY  
DO OŚCIEŻNICY  
ENERGO

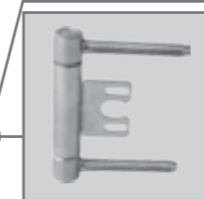

ZAWIASY  
DO OŚCIEŻNICY  
METALOWEJ

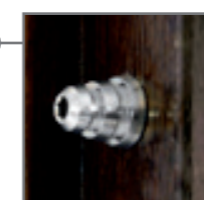

BOLCE  
ANTYWYWAŻENIOWE



PRÓG  
ZE STALI  
NIERDZEWNEJ

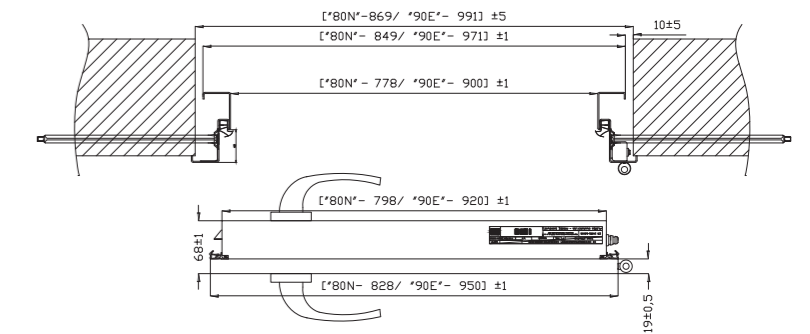
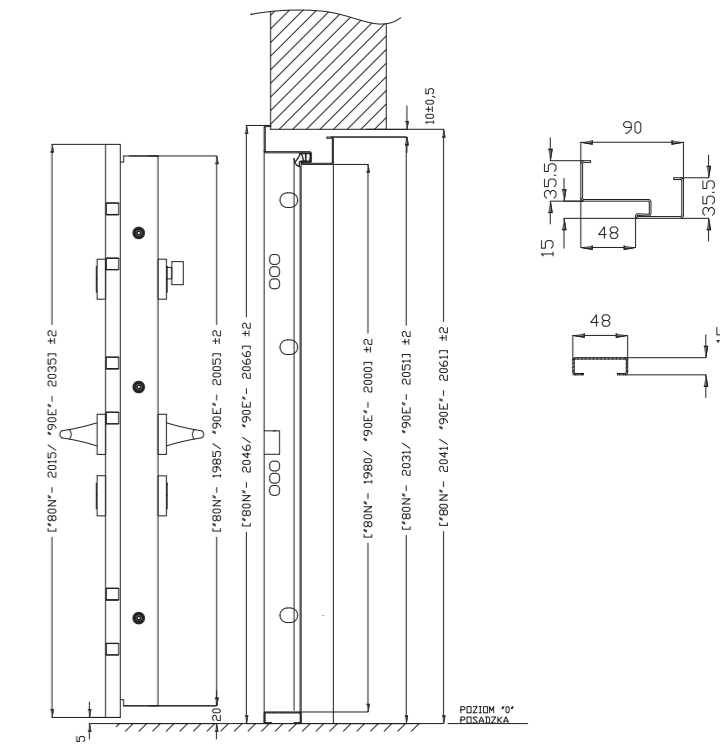

WYMIARY I PRZEKROJE DRZWI I OŚCIEŻNICY METALOWEJ

GRANDE 68 mm		
DANE TECHNICZNE SKRZYDŁA DRZWIOWEGO		
SKRZYDŁO	waga skrzydła w kg dla 90	26,5 - 28,5
	grubość w mm	68 ± 1 mm
	wypełnienie	styropian =0,04 W/m'K
	grubość blachy w mm	0,5-0,7
	rodzaj powłok	drewnopodobne
	bolce antywyważeniowe	3
	przyłga (felc)	4-stronna
	grubość przyłgi w mm	15
	grubość wrębu w mm	53
ZAWIASY	wsp. przenikalności cieplnej	pełne 1,1 W/(M2.K) przeszklone 1,4 W/(M2.K)
	rodzaj	zawias trójdzielny
	powłoka	ocynk biały
ZAMKI	kłasa zawiasów	kłasa 7
	ilość zawiasów	3
	podstawowy 3-bolcowy	zamek na wkładkę patentową
	dodatkowy 3-bolcowy	zamek na wkładkę patentową

### PRZESZKLENIA

Przeszklenia ozdobne z ramkami ze stali nierdzewnej INOX, struktura szczotkowana. Charakteryzują się brakiem łączenia elementów w narożnikach, oraz brakiem zaślepek montażowych od strony wewnętrznej. Szyby płaskie, hartowane o grubości 68 mm występują w wersji LUSTRO, MLECZNA, REFLEX

Przeszklenia Ceramic w szybach DIP i STEP wykonane w technologii ceramicznego druku cyfrowego utwardzane w procesie hartowania, zespolone w pakiecie ze szkłem przeciwsłonecznym (refleksyjnym).

**Ramki inox należy konserwować co pół roku specjalistycznym preparatem do czyszczenia i konserwacji stali nierdzewnej.**

### KONSTRUKCJA DRZWI

Skrzydło pełne lub przeszklone GRANDE 68 wykonane jest w wersji przylgowej o grubości 68 mm ± 1 mm. Zewnętrzną powierzchnię wykonano z blach wytloczonych w panelowy wzór z najwyższej jakości importowanej blachy ocynkowanej ognioowo, pokrytej drewnopodobną folią PCV. Powierzchnia dodatkowo zabezpieczona jest folią ochronną, którą należy zdjąć niezwłocznie po montażu drzwi. Wypełnienie termoizolacyjne stanowi polistyren ekspandowany. W skrzydle zamontowano ramiak drewniany osadzony wokół skrzydła, oraz wzmocnienia w miejscu osadzenia zawiasów i zamków. Standardowo drzwi wyposażone są w dwa zamki trójbolcowe wewnętrzne na wkładkę patentową. Skrzydło wyposażone jest w bolce przeciwyważeniowe. Ościeżnica drzwi wykonana jest z kształtowników stalowych ocynkowanych pokryta laminatem drewnopodobnym. Możliwość dokupienia ościeżnicy **ENERGO**. Wysokiej jakości wciskana uszczelka w skrzydle i ościeżnicy zapewnia szczelność i cichą pracę drzwi. Skrzydła wykonane są w systemie 4-stronnej przyłgi, posiadają 3 zawiasy trójdzielne używane w drzwiach antywłamaniowych. Drzwi są przeznaczone do montażu w pomieszczeniach mieszkalnych, użyteczności publicznej i pomieszczeniach przemysłowych jako zewnętrzne lub wewnętrzne. Drzwi są odporne na zniekształcenia, warunki pogodowe, mają wzmocnioną konstrukcję stalową, oraz zwiększoną odporność na wilgoć.

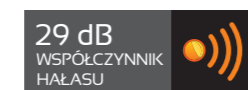

**UWAGA**  
Nie skracamy drzwi

### UWAGA

Współczynnik hałasu i ciepła dotyczy drzwi pełnych w pakiecie z ościeżnicą drewniano-aluminiową (tzw. ciepłą - energo).

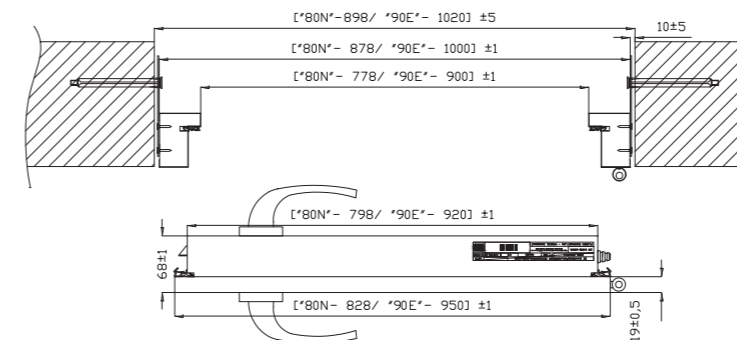
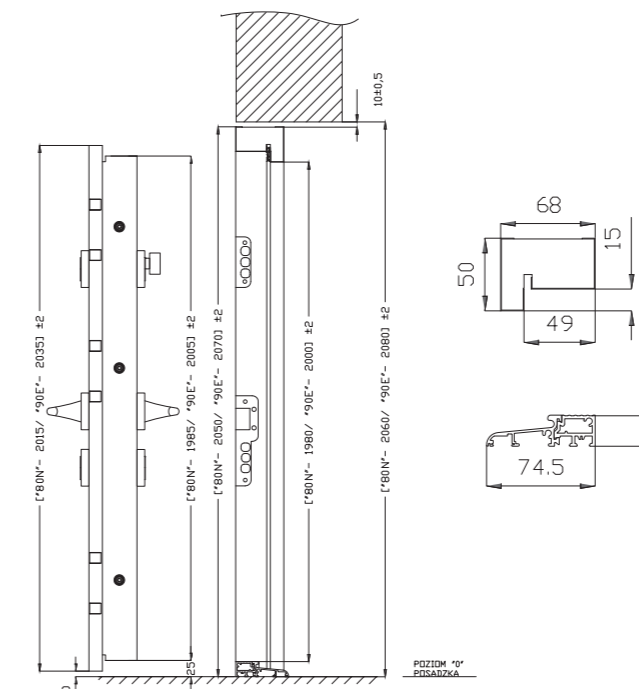

WYMIARY I PRZEKROJE DRZWI I OŚCIEŻNICY ENERGO

### ZESTAW ZA DOPŁATĄ

OŚCIEŻNICA ENERGO  
+  
REGULACJA JĘZYKA  
+  
PRÓG ENERGO



### Ościeżnica drewniana ENERGO

68 mm wykonana jest z drewna klejonego sosnowego, pokryta kształtownikiem aluminiowym oklejonym okleiną PCV w kolorze skrzydła, próg z wkładką termiczną.

„80,90”  
219,00 NETTO  
269,37 BRUTTO

„100”  
401,00 NETTO  
493,23 BRUTTO



# GRANDE 68

DRZWI JEDNOSKRZYDŁOWE  
TŁOCZONE

29 dB  
WSPÓŁCZYNNIK  
HAŁASU

1,0 W/(m<sup>2</sup>K)  
WSPÓŁCZYNNIK  
CIEPŁA

BRĄK  
MOŻLIWOŚCI  
SKRÓTU

Przeszklenie występu-  
ją w wersji LUSTRO  
i REFLEX.

Przeszklenie w mode-  
lach: VETROREFLEX 68  
SERPENTE REFLEX 68  
ARCO REFLEX 68  
ROMBO REFLEX 68  
występują tylko  
w wersji REFLEX.

ROZMIARY:  
80, 90, 100



ZŁOTY DĄB

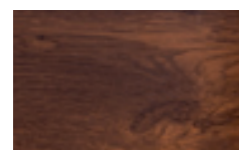

ORZECH



ANTRACYT

ROZMIAR:  
80  
PŁYTKO  
TŁOCZONE

ROZMIAR:  
90, 100  
GŁĘBOKO  
TŁOCZONE

GRUBOŚĆ  
SKRZYDŁA  
68 mm

CENY W KATALOGU OBEJMUJĄ (skrzydło 80, 90 cm):

1. DRZWI Z PROGIEM



2. DRZWI Z PROGIEM, OKUCIA DIANA LUB QUBIK,  
SYSTEM JEDNEGO KLUCZA

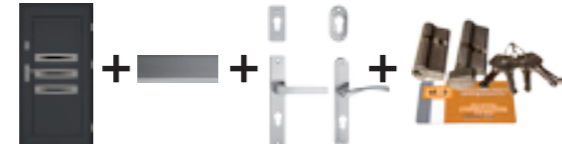

3. DRZWI Z PROGIEM, OKUCIA HAGA LUB SETTO,  
SYSTEM JEDNEGO KLUCZA



MODELE: ARCO,  
ROMBO, VETRO  
NIE WYSTĘPUJĄ  
W ROZMIARZE 80

DOPŁATA do drzwi  
100 cm  
250,00 NETTO  
307,50 BRUTTO



**WI6 PEŁNE 68**  
■ 1149,00 NETTO;  
1413,27 BRUTTO  
■ 1279,00 NETTO;  
1573,17 BRUTTO  
■ 1359,00 NETTO;  
1671,59 BRUTTO



**FABIO 68**  
■ 1899,00 NETTO;  
2335,77 BRUTTO  
■ 2029,00 NETTO;  
2495,67 BRUTTO  
■ 2109,00 NETTO;  
2594,07 BRUTTO



**FABIO UNO 68**  
■ 1899,00 NETTO;  
2335,77 BRUTTO  
■ 2029,00 NETTO;  
2495,67 BRUTTO  
■ 2109,00 NETTO;  
2594,07 BRUTTO



**DARIO 68**  
■ 1699,00 NETTO;  
2089,77 BRUTTO  
■ 1829,00 NETTO;  
2392,67 BRUTTO  
■ 1909,00 NETTO;  
2348,07 BRUTTO



**DARIO UNO 68**  
■ 1699,00 NETTO;  
2089,77 BRUTTO  
■ 1829,00 NETTO;  
2392,67 BRUTTO  
■ 1909,00 NETTO;  
2348,07 BRUTTO



**DIEGO 68 DIP**  
■ 2149,00 NETTO;  
2643,27 BRUTTO  
■ 2279,00 NETTO;  
2803,17 BRUTTO  
■ 2359,00 NETTO;  
2901,57 BRUTTO



**DIEGO 68**  
■ 1949,00 NETTO;  
2397,27 BRUTTO  
■ 2079,00 NETTO;  
2557,17 BRUTTO  
■ 2159,00 NETTO;  
2655,57 BRUTTO



**FABIO 68 DIP**  
■ 2099,00 NETTO;  
2581,77 BRUTTO  
■ 2229,00 NETTO;  
2741,67 BRUTTO  
■ 2309,00 NETTO;  
2840,07 BRUTTO



**LEONARDO 68 DIP**  
■ 2099,00 NETTO;  
2581,77 BRUTTO  
■ 2229,00 NETTO;  
2741,67 BRUTTO  
■ 2309,00 NETTO;  
2840,07 BRUTTO



**LEONARDO 68**  
■ 1949,00 NETTO;  
2397,27 BRUTTO  
■ 2079,00 NETTO;  
2557,17 BRUTTO  
■ 2159,00 NETTO;  
2655,57 BRUTTO



**VETRO 68 DIP**  
■ 1964,00 NETTO;  
2415,72 BRUTTO  
■ 1994,00 NETTO;  
2452,62 BRUTTO  
■ 2074,00 NETTO;  
2551,02 BRUTTO



**VETRO 68 REFLEX**  
■ 1664,00 NETTO;  
2046,72 BRUTTO  
■ 1794,00 NETTO;  
2206,62 BRUTTO  
■ 1874,00 NETTO;  
2305,02 BRUTTO



**RINO 68 DIP**  
■ 2149,00 NETTO;  
2643,27 BRUTTO  
■ 2229,00 NETTO;  
2741,67 BRUTTO  
■ 2309,00 NETTO;  
2840,07 BRUTTO



**RINO 68**  
■ 1949,00 NETTO;  
2397,27 BRUTTO  
■ 2079,00 NETTO;  
2557,17 BRUTTO  
■ 2159,00 NETTO;  
2655,57 BRUTTO



**SERPENTE 68 DIP**  
■ 1816,00 NETTO;  
2233,68 BRUTTO  
■ 1946,00 NETTO;  
2393,58 BRUTTO  
■ 2026,00 NETTO;  
2491,98 BRUTTO



**SERPENTE REFLEX 68**  
■ 1616,00 NETTO;  
1987,68 BRUTTO  
■ 1746,00 NETTO;  
2147,58 BRUTTO  
■ 1826,00 NETTO;  
2245,98 BRUTTO



**ANGELO 68**  
■ 1949,00 NETTO;  
2397,27 BRUTTO  
■ 2079,00 NETTO;  
2557,17 BRUTTO  
■ 2159,00 NETTO;  
2655,57 BRUTTO



**ARMANDO 68**  
■ 1949,00 NETTO;  
2397,27 BRUTTO  
■ 2079,00 NETTO;  
2557,17 BRUTTO  
■ 2159,00 NETTO;  
2655,57 BRUTTO

GRANDE 68



# GRANDE 68

DRZWI JEDNOSKRZYDŁOWE  
TŁOCZONE

CENY W KATALOGU OBEJMUJĄ (skrzydło 80, 90 cm):

29 dB  
WSPÓŁCZYNNIK  
HAŁASU



BRAK  
MOŻLIWOŚCI  
SKRÓTU



1,0 W/(m<sup>2</sup>K)  
WSPÓŁCZYNNIK  
CIEPŁA



Przeszklenie występu-  
ją w wersji LUSTRO  
i REFLEX.

Przeszklenie w mode-  
lach: VETRO REFLEX 68  
SERPENTE REFLEX 68  
ARCO REFLEX 68  
ROMBO REFLEX 68  
występują tylko  
w wersji REFLEX.

ROZMIARY:  
80, 90, 100



ZŁOTY DĄB



ORZECH

ANTRACYT

ROZMIAR:

80  
PŁYTKO  
TŁOCZONE

ROZMIAR:

90, 100  
GŁĘBOKO  
TŁOCZONE

GRUBOŚĆ  
SKRZYDŁA  
68 mm



LORENZO 68

■ 2079,00 NETTO;  
2557,17 BRUTTO  
■ 2209,00 NETTO;  
2717,07 BRUTTO  
■ 2289,00 NETTO;  
2815,47 BRUTTO



LORENZO 68 DIP

■ 2279,00 NETTO;  
2803,17 BRUTTO  
■ 2409,00 NETTO;  
2963,07 BRUTTO  
■ 2489,00 NETTO;  
3061,47 BRUTTO



RAFFAELLO 68

■ 1699,00 NETTO;  
2089,77 BRUTTO  
■ 1829,00 NETTO;  
2392,67 BRUTTO  
■ 1909,00 NETTO;  
2348,07 BRUTTO



RAFFAELLO UNO 68

■ 1699,00 NETTO;  
2089,77 BRUTTO  
■ 1829,00 NETTO;  
2392,67 BRUTTO  
■ 1909,00 NETTO;  
2348,07 BRUTTO



ARCO 68 REFLEX

■ 1936,00 NETTO;  
2381,28 BRUTTO  
■ 2066,00 NETTO;  
2541,18 BRUTTO  
■ 2146,00 NETTO;  
2639,58 BRUTTO



ARCO 68 DIP

■ 2139,00 NETTO;  
2630,97 BRUTTO  
■ 2266,00 NETTO;  
2787,18 BRUTTO  
■ 2346,00 NETTO;  
2885,58 BRUTTO



ERNESTO 68 DIP

■ 2279,00 NETTO;  
2803,17 BRUTTO  
■ 2409,00 NETTO;  
2963,07 BRUTTO  
■ 2489,00 NETTO;  
3061,47 BRUTTO



ANTONIO 68

■ 1899,00 NETTO;  
2335,77 BRUTTO  
■ 2029,00 NETTO;  
2495,67 BRUTTO  
■ 2109,00 NETTO;  
2594,07 BRUTTO



RICARDO 68

■ 2079,00 NETTO;  
2557,17 BRUTTO  
■ 2209,00 NETTO;  
2717,07 BRUTTO  
■ 2289,00 NETTO;  
2815,47 BRUTTO



RICARDO 68 DIP

■ 2279,00 NETTO;  
2803,17 BRUTTO  
■ 2409,00 NETTO;  
2963,07 BRUTTO  
■ 2489,00 NETTO;  
3061,47 BRUTTO



ROMBO 68 DIP

■ 2149,00 NETTO;  
2643,27 BRUTTO  
■ 2279,00 NETTO;  
2803,17 BRUTTO  
■ 2359,00 NETTO;  
2901,57 BRUTTO



ROMBO 68 REFLEX

■ 1949,00 NETTO;  
2397,27 BRUTTO  
■ 2079,00 NETTO;  
2557,17 BRUTTO  
■ 2159,00 NETTO;  
2655,57 BRUTTO



ENRICO 68 DIP

■ 2279,00 NETTO;  
2803,17 BRUTTO  
■ 2409,00 NETTO;  
2963,07 BRUTTO  
■ 2489,00 NETTO;  
3061,47 BRUTTO



# GRANDE 68

DRZWI JEDNOSKRZYDŁOWE  
GŁĘBOKO TŁOCZONE

29 dB  
WSPÓŁCZYNNIK  
HAŁASU



BRAK  
MOŻLIWOŚCI  
SKRÓTU



1,0 W/(m<sup>2</sup>K)  
WSPÓŁCZYNNIK  
CIEPŁA



ROZMIARY:  
90



ZŁOTY DĄB



ORZECH

GRUBOŚĆ  
SKRZYDŁA  
68 mm



CENY W KATALOGU OBEJMUJĄ (skrzydło 90 cm):

1. ■ DRZWI Z PROGIEM



2. ■ DRZWI Z PROGIEM, OKUCIA DIANA LUB QUBIK,  
SYSTEM JEDNEGO KLUCZA

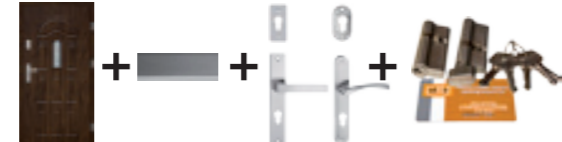

3. ■ DRZWI Z PROGIEM, OKUCIA HAGA LUB SETTO,  
SYSTEM JEDNEGO KLUCZA



W3 68 L1

■ 1378,00 NETTO;  
1694,94 BRUTTO  
■ 1508,00 NETTO;  
1854,84 BRUTTO  
■ 1588,00 NETTO;  
1953,24 BRUTTO

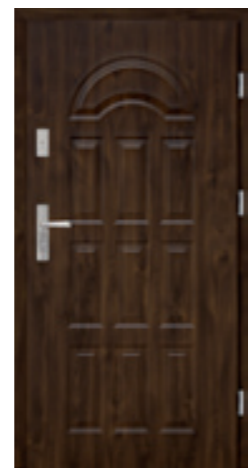

W3 PEŁNE 68

■ 1149,00 NETTO;  
1413,27 BRUTTO  
■ 1279,00 NETTO;  
1573,17 BRUTTO  
■ 1359,00 NETTO;  
1671,57 BRUTTO



W3 68 J

■ 1378,00 NETTO;  
1694,94 BRUTTO  
■ 1508,00 NETTO;  
1854,84 BRUTTO  
■ 1588,00 NETTO;  
1953,24 BRUTTO



W3 68 L2

■ 1448,00 NETTO;  
1781,04 BRUTTO  
■ 1578,00 NETTO;  
1940,94 BRUTTO  
■ 1658,00 NETTO;  
2039,34 BRUTTO

# NAŚWIETLA GRANDE 68

GRUBOŚĆ  
SKRZYDŁA  
68 mm



NL



NLP



NP

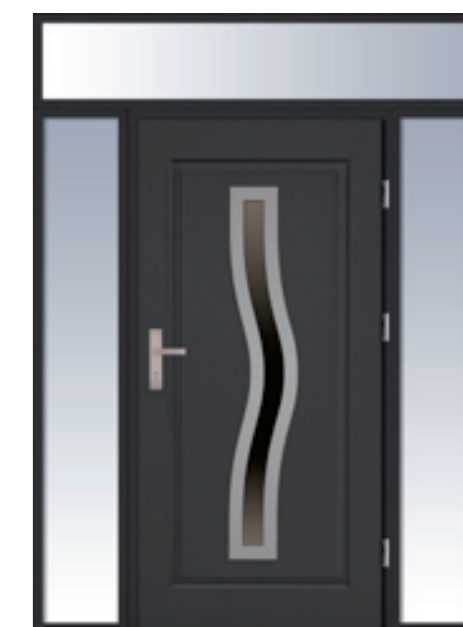

NLPG

NAŚWIETLE  
wykonane jest w  
technologii ENERGO  
- z profilu drewniano-  
aluminiowego, szyby  
REFLEX, LUSTRO

ROZMIARY:  
20, 30, 40, 50



ZŁOTY DĄB



ORZECH

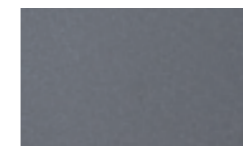

ANTRACYT

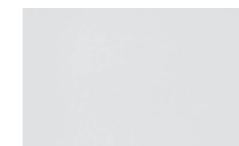

BIAŁY

CENA ZESTAWU =

wybrany model drzwi

+ pakiet ENERGO 219,00 NETTO; 369,37 BRUTTO

+ naświetle boczne 20, 30, 40, 50 cm

1050,00 NETTO; 1291,50 BRUTTO/1 szt.

+ naświetle górne 20, 30, 40, 50 cm

szerokość do 100 cm: 700,00 NETTO; 861,00 BRUTTO/1 szt.

szerokość do 150 cm: 850,00 NETTO; 1045,50 BRUTTO/1 szt.

szerokość do 200 cm: 1050,00 NETTO; 1291,50 BRUTTO/1 szt.



# CLASSICO J-TYTANIUM J-PLATINIUM JW3 JW4



## INFORMACJE TECHNICZNE WYPOSAŻENIE STANDARDOWE

GRUBOŚĆ SKRZYDŁA  
**56 mm**

JW3, JW4, J-PLATINIUM, J-TYTANIUM, CLASSICO		
DANE TECHNICZNE SKRZYDŁA DRZWIOWEGO		
SKRZYDŁO	waga skrzydła w kg dla 80, 90	20,22 / 25, 28
	grubość w mm	56 ± 1 mm
	wypełnienie	styropian $\lambda=0,04$ W/m <sup>2</sup> K
	grubość blachy w mm	0,5-0,7 mm
	rodzaj powłok	drewnopodobne
	bolce antywyważeniowe	3
	przylga (felc)	3-stronna
	grubość przylgi w mm	19
ZAWIASY	grubość wrębu w mm	36
	wsp. przenikalności cieplnej	U=1,36 W/m <sup>2</sup> *K
	rodzaj powłoka	zawias trójdzielnny ocynk biały
	klasa zawiasów	klasa 7
ZAMKI	ilość zawiasów dla 80 i 90	3
	podstawowy 3-bolcowy	zamek na wkładkę patentową
	dodatkowy 3-bolcowy	zamek na wkładkę patentową

### KONSTRUKCJA DRZWI

Skrzydło pełne lub przeszklone JW3, JW4, J-Platinum, J-Tytanium, Classico, wykonane jest w wersji przylgowej o grubości 56 mm ± 1 mm. Zewnętrzną powierzchnię wykonano z blachy wytłoczonej w panelowy wzór z najwyższej jakości importowanej blachy ocynkowanej ogniowo, pokrytej drewnopodobną folią PCV w kolorach: złoty dąb, mahoń, orzech, wenge, biały i antracyt. Powierzchnia dodatkowo zabezpieczona jest folią ochronną, którą należy zdjąć niezwłocznie po montażu drzwi. Wypełnienie termoizolacyjne stanowi polistyren ekspandowany. W skrzydle zamontowano wzmocnienia w miejscu osadzenia zawiasów i zamków. Standardowo drzwi wyposażone są w dwa zamki trójbolcowe wewnętrzne na wkładkę patentową. Skrzydło wyposażone jest w trzy bolce przeciwyważeniowe. Istnieje możliwość skracania drzwi do 7 cm (tylko drzwi jednoskrzydłowe). Ościeżnica drzwi wykonana jest z kształtowników stalowych ocynkowanych, pokryta laminatem drewnopodobnym w wersji składanej. Dostępna również ościeżnica drewniano-aluminiowa oklejona okleiną PCV w kolorze skrzydła złoty dąb, orzech, antracyt i biały. Wysokiej jakości wciskana uszczelka zapewnia szczelność i cichą pracę drzwi. Skrzydła posiadają 3 zawiasy trójdzielnne używane w drzwiach antywłamaniowych. Drzwi są przeznaczone do montażu w pomieszczeniach mieszkalnych, użyteczności publicznej i pomieszczeniach przemysłowych jako zewnętrzne lub wewnętrzne. Drzwi są od-

porne na zniekształcenia, warunki pogodowe, mają wzmocnioną konstrukcję stalową oraz zwiększoną odporność na wilgoć.

**Ramki inox należy konserwować co pół roku specjalistycznym preparatem do czyszczenia i konserwacji stali nierdzewnej.**

Przeszklenia wykonane w technologii ceramicznego druku cyfrowego utwarzane w procesie hartowania, zespolone w pakiecie ze szkłem przeciwśrodkowym (refleksyjnym).

27 dB  
WSPÓŁCZYNNIK  
HAŁASU



MOŻLIWOŚCI  
SKRÓTU  
7 cm



1,3 W/(m<sup>2</sup>K)  
WSPÓŁCZYNNIK  
CIEPŁA



**UWAGA**  
Możliwość skracania skrzydła do 7 cm zgodnie z instrukcją montażu drzwi załączoną do skrzydła.

**UWAGA**  
Współczynnik hałasu i ciepła dotyczy drzwi pełnych w pakiecie z ościeżnicą drewniano-aluminiową (tzw. ciepłą - energo).

# INFORMACJE TECHNICZNE DRZWI JEDNOSKRZYDŁOWE

# INFORMACJE TECHNICZNE DRZWI DWUSKRZYDŁOWE

WYPOSAŻENIE ZA DOPLATĄ

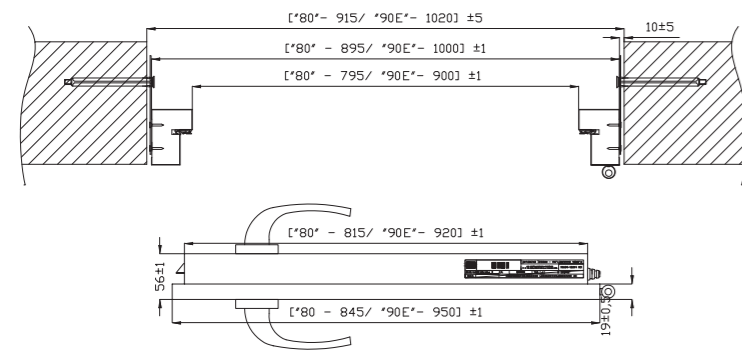
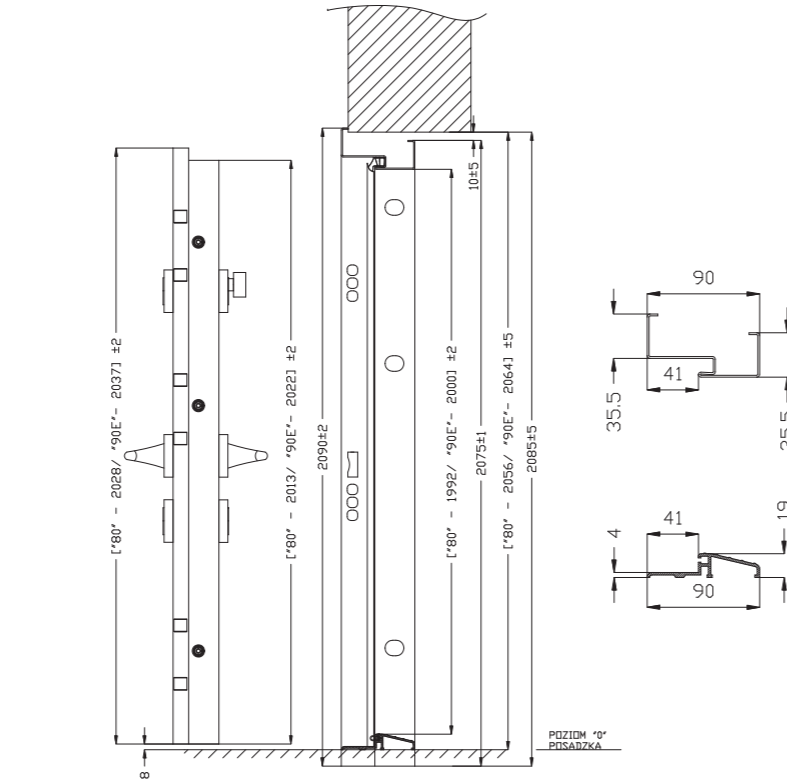
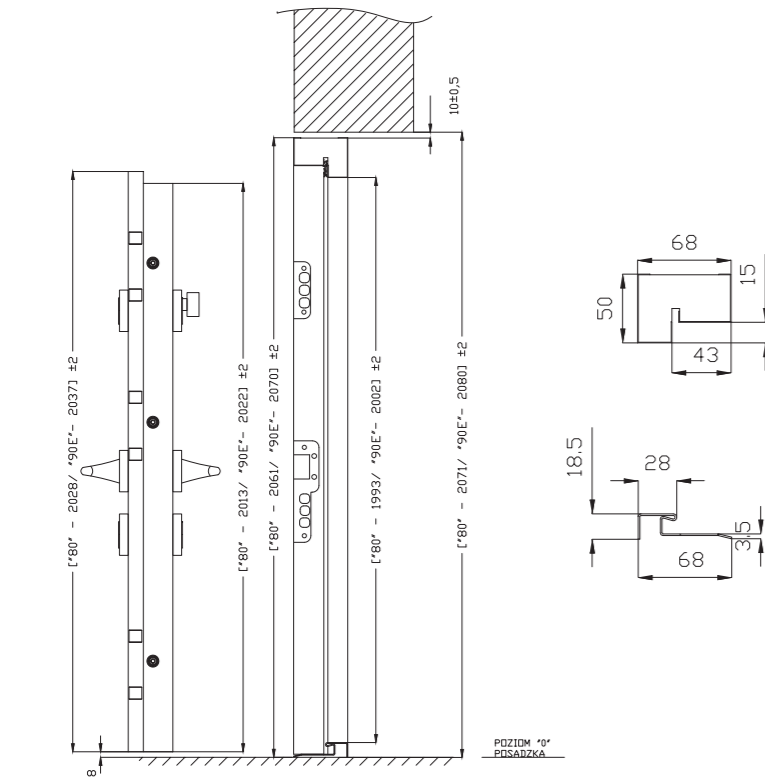

OŚCIEŻNICA ENERGO

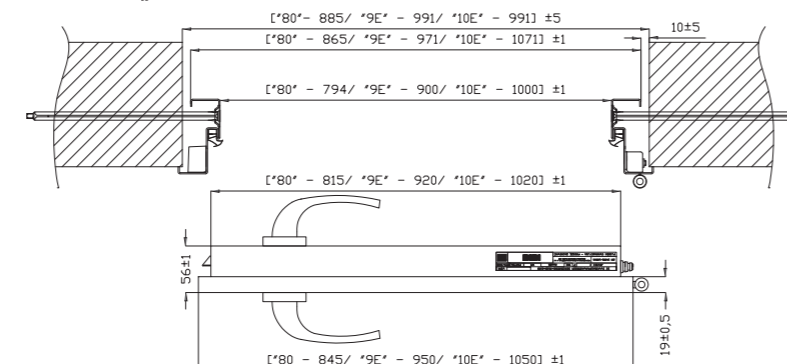

OŚCIEŻNICA METALOWA

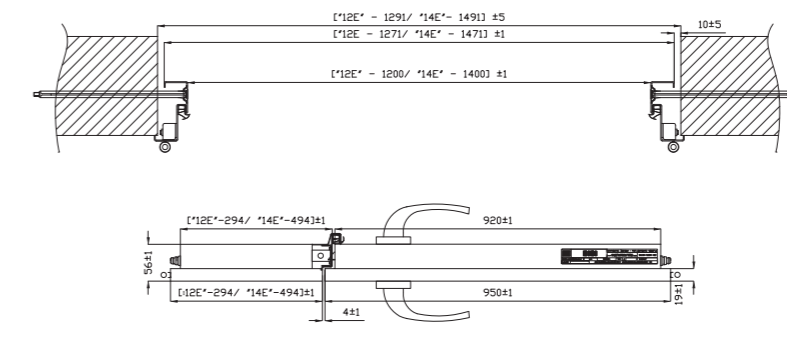
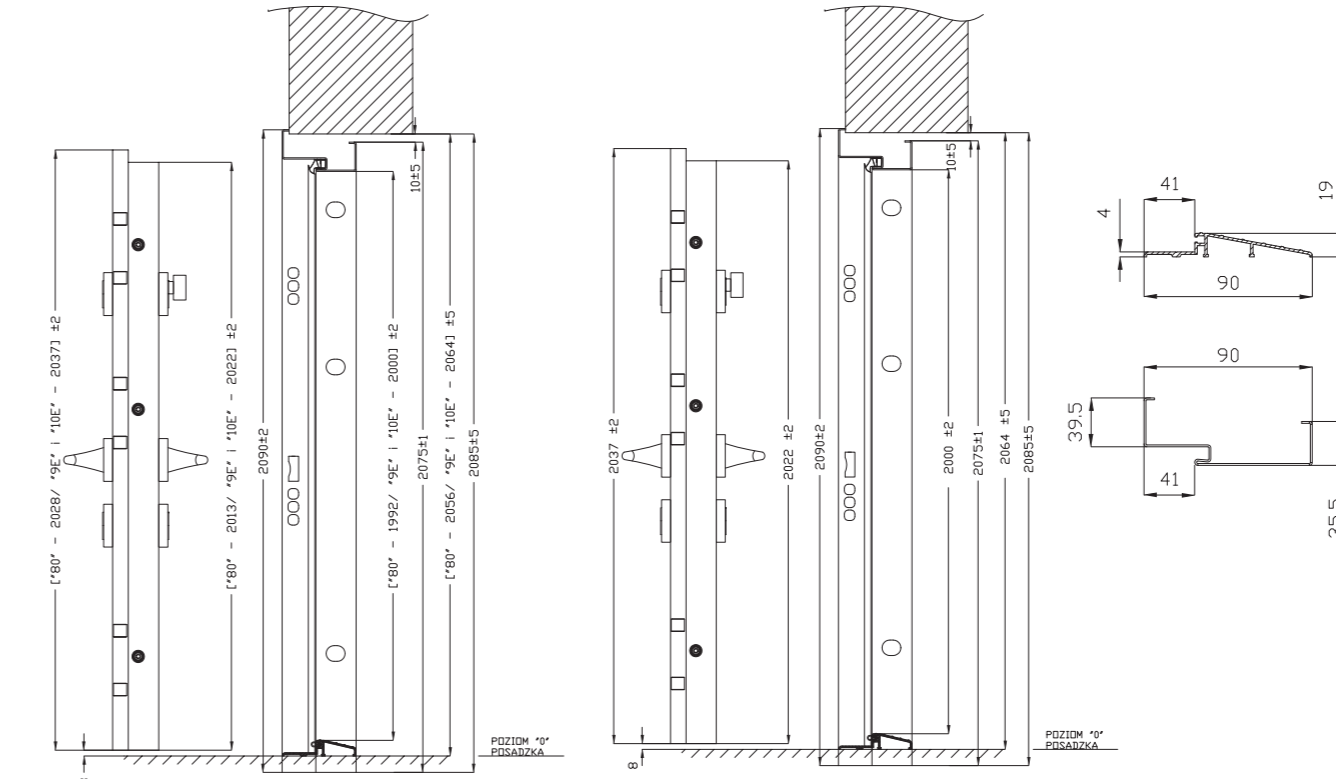

OŚCIEŻNICA 80, 90  
DREWNIANO-ALUMI-  
NIOWA  
+  
PRÓG ZE STALI  
NIERDZEWNEJ



złoty dąb, orzech, antracyt i biały  
169,00 NETTO  
207,87 BRUTTO



OŚCIEŻNICA ENERGO

# CLASSICO

DRZWI JEDNOSKRZYDŁOWE

GRUBOŚĆ SKRZYDŁA  
56 mm

CENY W KATALOGU OBEJMUJĄ (skrzydło 80, 90 cm):

1. ■ DRZWI Z PROGIEM



2. ■ DRZWI Z PROGIEM, OKUCIA DIANA LUB QUBIK, SYSTEM JEDNEGO KLUCZA

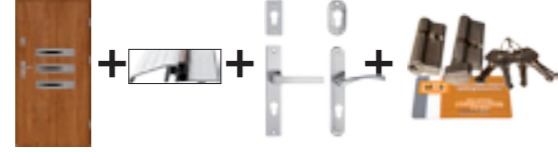

3. ■ DRZWI Z PROGIEM, OKUCIA HAGA LUB SETTO, SYSTEM JEDNEGO KLUCZA

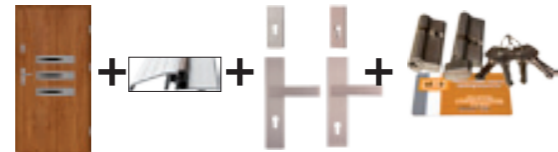

27 dB  
WSPÓŁCZYNNIK  
HAŁASU

MOŻLIWOŚCI  
SKRÓTU  
7 cm

1,3 W/(m<sup>2</sup>K)  
WSPÓŁCZYNNIK  
CIEPŁA

Przeszklenie występują w wersji LUSTRO i REFLEX.

Przeszklenie w modelach: QUADRO VERTICALE REFLEX CLASSICO, MARCO REFLEX CLASSICO, PICCOLO REFLEX CLASSICO, ROMBO REFLEX CLASSICO, VETRO REFLEX CLASSICO, ARCO REFLEX CLASSICO, BRUNO REFLEX CLASSICO, LACRIMA REFLEX CLASSICO, SERPENTE REFLEX CLASSICO występują tylko w wersji REFLEX.

ROZMIARY:  
80, 90



ZŁOTY DĄB

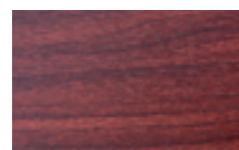

MAHOŃ

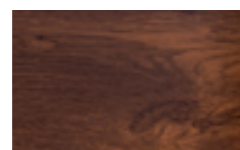

ORZECH

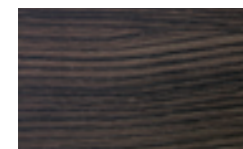

WENGE

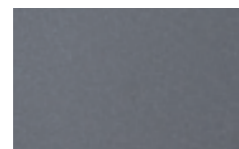

ANTRACYT

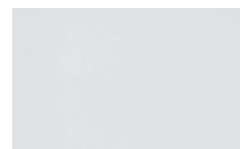

BIAŁY



ARMANDO CLASSICO

■ 1670,00 NETTO;  
2054,10 BRUTTO  
■ 1790,00 NETTO;  
2201,70 BRUTTO  
■ 1870,00 NETTO;  
2300,10 BRUTTO



ANGELO CLASSICO

■ 1670,00 NETTO;  
2054,10 BRUTTO  
■ 1790,00 NETTO;  
2201,70 BRUTTO  
■ 1870,00 NETTO;  
2300,10 BRUTTO

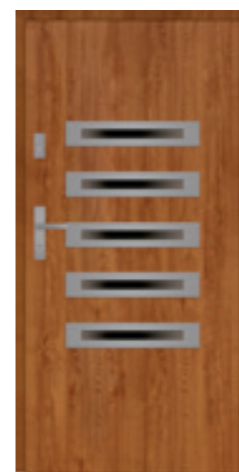

ANGELO 5 CLASSICO

■ 1800,00 NETTO;  
2214,00 BRUTTO  
■ 1920,00 NETTO;  
2361,60 BRUTTO  
■ 2000,00 NETTO;  
2460,00 BRUTTO



CARLO CLASSICO

■ 1670,00 NETTO;  
2054,10 BRUTTO  
■ 1790,00 NETTO;  
2201,70 BRUTTO  
■ 1870,00 NETTO;  
2300,10 BRUTTO



QUADRO VERTICALE REFLEX CLASSICO

■ 1500,00 NETTO;  
1845,00 BRUTTO  
■ 1620,00 NETTO;  
1992,60 BRUTTO  
■ 1700,00 NETTO;  
2091,00 BRUTTO



QUADRO VERTICALE MB CLASSICO

■ 1500,00 NETTO;  
1845,00 BRUTTO  
■ 1620,00 NETTO;  
1992,60 BRUTTO  
■ 1700,00 NETTO;  
2091,00 BRUTTO



QUADRO VERTICALE MK1 CLASSICO

■ 1500,00 NETTO;  
1845,00 BRUTTO  
■ 1620,00 NETTO;  
1992,60 BRUTTO  
■ 1700,00 NETTO;  
2091,00 BRUTTO



MARCO CLASSICO

■ 1300,00 NETTO;  
1599,00 BRUTTO  
■ 1420,00 NETTO;  
1746,60 BRUTTO  
■ 1500,00 NETTO;  
1845,00 BRUTTO



MARCO REFLEX CLASSICO

■ 1300,00 NETTO;  
1599,00 BRUTTO  
■ 1420,00 NETTO;  
1746,60 BRUTTO  
■ 1500,00 NETTO;  
1845,00 BRUTTO



CLASSICO

■ 850,00 NETTO;  
1045,50 BRUTTO  
■ 970,00 NETTO;  
1193,10 BRUTTO  
■ 1050,00 NETTO;  
1291,50 BRUTTO



DARIO CLASSICO

■ 1449,00 NETTO;  
1782,27 BRUTTO  
■ 1569,00 NETTO;  
1929,87 BRUTTO  
■ 1649,00 NETTO;  
2028,27 BRUTTO



DARIO UNO CLASSICO

■ 1449,00 NETTO;  
1782,27 BRUTTO  
■ 1569,00 NETTO;  
1929,87 BRUTTO  
■ 1649,00 NETTO;  
2028,27 BRUTTO



FABIO CLASSICO

■ 1620,00 NETTO;  
1992,60 BRUTTO  
■ 1740,00 NETTO;  
2140,20 BRUTTO  
■ 1820,00 NETTO;  
2238,60 BRUTTO



FABIO UNO CLASSICO

■ 1620,00 NETTO;  
1992,60 BRUTTO  
■ 1740,00 NETTO;  
2140,20 BRUTTO  
■ 1820,00 NETTO;  
2238,60 BRUTTO



FABIO DIP CLASSICO

■ 1820,00 NETTO;  
2238,60 BRUTTO  
■ 1940,00 NETTO;  
2386,20 BRUTTO  
■ 2020,00 NETTO;  
2484,60 BRUTTO



DIEGO CLASSICO

■ 1670,00 NETTO;  
2054,10 BRUTTO  
■ 1790,00 NETTO;  
2201,70 BRUTTO  
■ 1870,00 NETTO;  
2300,10 BRUTTO



DIEGO DIP CLASSICO

■ 1870,00 NETTO;  
2300,10 BRUTTO  
■ 1990,00 NETTO;  
2447,70 BRUTTO  
■ 2070,00 NETTO;  
2547,10 BRUTTO



MARCELLO CLASSICO

■ 1700,00 NETTO;  
2091,00 BRUTTO  
■ 1820,00 NETTO;  
2238,60 BRUTTO  
■ 1900,00 NETTO;  
2337,00 BRUTTO



MARCELLO UNO CLASSICO

■ 1700,00 NETTO;  
2091,00 BRUTTO  
■ 1820,00 NETTO;  
2238,60 BRUTTO  
■ 1900,00 NETTO;  
2337,00 BRUTTO

# CLASSICO

DRZWI JEDNOSKRZYDŁOWE

CENY W KATALOGU OBEJMUJĄ (skrzydło 80, 90 cm):

27 dB  
WSPÓŁCZYNNIK  
HAŁASU



MOŻLIWOŚCI  
SKRÓTU  
7 cm



1,3 W/(m<sup>2</sup>K)  
WSPÓŁCZYNNIK  
CIEPŁA



Przeszklenie występują w wersji LUSTRO i REFLEX.

Przeszklenie w modelach: QUADRO VERTICALE REFLEX CLASSICO, MARCO REFLEX CLASSICO, PICCOLO REFLEX CLASSICO, ROMBO REFLEX CLASSICO, VETRO REFLEX CLASSICO, ARCO REFLEX CLASSICO, BRUNO REFLEX CLASSICO, LACRIMA REFLEX CLASSICO, SERPENTE REFLEX CLASSICO występują tylko w wersji REFLEX.

ROZMIARY:

80, 90



ZŁOTY DĄB

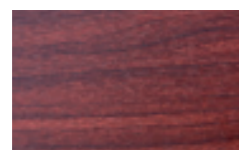

MAHOŃ



ORZECH

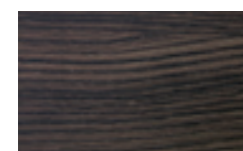

WENGE

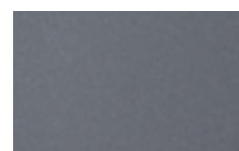

ANTRACYT



BIAŁY

GRUBOŚĆ  
SKRZYDŁA  
56 mm



12



ERNESTO CLASSICO

■ 1800,00 NETTO;  
2214,00 BRUTTO  
■ 1920,00 NETTO;  
2361,60 BRUTTO  
■ 2000,00 NETTO;  
2460,00 BRUTTO



ERNESTO DIP CLASSICO

■ 2000,00 NETTO;  
2460,00 BRUTTO  
■ 2120,00 NETTO;  
2607,60 BRUTTO  
■ 2200,00 NETTO;  
2706,00 BRUTTO



LORENZO CLASSICO PLUS

■ 1830,00 NETTO;  
2250,90 BRUTTO  
■ 1950,00 NETTO;  
2398,50 BRUTTO  
■ 2030,00 NETTO;  
2496,90 BRUTTO



LORENZO CLASSICO DPI PLUS

■ 2030,00 NETTO;  
2496,90 BRUTTO  
■ 2150,00 NETTO;  
2644,50 BRUTTO  
■ 2230,00 NETTO;  
2742,90 BRUTTO



LORENZO CLASSICO

■ 1900,00 NETTO;  
2337,00 BRUTTO  
■ 2020,00 NETTO;  
2484,60 BRUTTO  
■ 2100,00 NETTO;  
2583,00 BRUTTO



LORENZO DIP CLASSICO

■ 2000,00 NETTO;  
2460,00 BRUTTO  
■ 2120,00 NETTO;  
2607,60 BRUTTO  
■ 2200,00 NETTO;  
2706,00 BRUTTO



PICCOLO CLASSICO

■ 1599,00 NETTO;  
1966,77 BRUTTO  
■ 1715,00 NETTO;  
2109,45 BRUTTO  
■ 1795,00 NETTO;  
2207,85 BRUTTO



PICCOLO REFLEX CLASSICO

■ 1599,00 NETTO;  
1966,77 BRUTTO  
■ 1715,00 NETTO;  
2109,45 BRUTTO  
■ 1795,00 NETTO;  
2207,85 BRUTTO



RAFAELLO CLASSICO

■ 1449,00 NETTO;  
1782,27 BRUTTO  
■ 1569,00 NETTO;  
1929,87 BRUTTO  
■ 1649,00 NETTO;  
2028,27 BRUTTO



RAFAELLO UNO CLASSICO

■ 1449,00 NETTO;  
1782,27 BRUTTO  
■ 1569,00 NETTO;  
1929,87 BRUTTO  
■ 1649,00 NETTO;  
2028,27 BRUTTO



MATEO CLASSICO

■ 1700,00 NETTO;  
2091,00 BRUTTO  
■ 1820,00 NETTO;  
2238,60 BRUTTO  
■ 1900,00 NETTO;  
2337,00 BRUTTO



MATEO UNO CLASSICO

■ 1700,00 NETTO;  
2091,00 BRUTTO  
■ 1820,00 NETTO;  
2238,60 BRUTTO  
■ 1900,00 NETTO;  
2337,00 BRUTTO



**ANTONIO CLASSICO**  
 ■ 1620,00 NETTO;  
 1992,60 BRUTTO  
 ■ 1740,00 NETTO;  
 2140,20 BRUTTO  
 ■ 1820,00 NETTO;  
 2238,60 BRUTTO



**RICARDO CLASSICO**  
 ■ 1800,00 NETTO;  
 2214,00 BRUTTO  
 ■ 1920,00 NETTO;  
 2361,60 BRUTTO  
 ■ 2000,00 NETTO;  
 2460,00 BRUTTO



**RICARDO DIP CLASSICO**  
 ■ 2000,00 NETTO;  
 2460,00 BRUTTO  
 ■ 1920,00 NETTO;  
 2361,60 BRUTTO  
 ■ 2200,00 NETTO;  
 2706,00 BRUTTO



**ROMBO REFLEX CLASSICO**  
 ■ 1700,00 NETTO;  
 2091,00 BRUTTO  
 ■ 1820,00 NETTO;  
 2238,60 BRUTTO  
 ■ 1900,00 NETTO;  
 2337,00 BRUTTO



**ROMBO MR2 CLASSICO**  
 ■ 1700,00 NETTO;  
 2091,00 BRUTTO  
 ■ 1820,00 NETTO;  
 2238,60 BRUTTO  
 ■ 1900,00 NETTO;  
 2337,00 BRUTTO



**ROMBO DIP CLASSICO**  
 ■ 1900,00 NETTO;  
 2337,00 BRUTTO  
 ■ 2020,00 NETTO;  
 2484,60 BRUTTO  
 ■ 2100,00 NETTO;  
 2583,00 BRUTTO



**ROMBO MRI CLASSICO**  
 ■ 1700,00 NETTO;  
 2091,00 BRUTTO  
 ■ 1820,00 NETTO;  
 2238,60 BRUTTO  
 ■ 1900,00 NETTO;  
 2337,00 BRUTTO



**ARCO CLASSICO**  
 ■ 1600,00 NETTO;  
 1968,00 BRUTTO  
 ■ 1720,00 NETTO;  
 2115,60 BRUTTO  
 ■ 1800,00 NETTO;  
 2214,00 BRUTTO



**ARCO DIP CLASSICO**  
 ■ 1800,00 NETTO;  
 2214,00 BRUTTO  
 ■ 1920,00 NETTO;  
 2361,60 BRUTTO  
 ■ 2000,00 NETTO;  
 2460,00 BRUTTO



**ARCO REFLEX CLASSICO**  
 ■ 1600,00 NETTO;  
 1968,00 BRUTTO  
 ■ 1720,00 NETTO;  
 2115,60 BRUTTO  
 ■ 1800,00 NETTO;  
 2214,00 BRUTTO



**BRUNO CLASSICO**  
 ■ 1400,00 NETTO;  
 1722,00 BRUTTO  
 ■ 1520,00 NETTO;  
 1869,60 BRUTTO  
 ■ 1600,00 NETTO;  
 1968,00 BRUTTO



**BRUNO REFLEX CLASSICO**  
 ■ 1400,00 NETTO;  
 1722,00 BRUTTO  
 ■ 1520,00 NETTO;  
 1869,60 BRUTTO  
 ■ 1600,00 NETTO;  
 1968,00 BRUTTO



**LACRIMA REFLEX CLASSICO**  
 ■ 1300,00 NETTO;  
 1599,00 BRUTTO  
 ■ 1420,00 NETTO;  
 1746,60 BRUTTO  
 ■ 1500,00 NETTO;  
 1845,00 BRUTTO



**LEONARDO CLASSICO**  
 ■ 1670,00 NETTO;  
 2054,10 BRUTTO  
 ■ 1720,00 NETTO;  
 2115,60 BRUTTO  
 ■ 1870,00 NETTO;  
 2300,10 BRUTTO



**LEONARDO DIP CLASSICO**  
 ■ 1870,00 NETTO;  
 2300,10 BRUTTO  
 ■ 1990,00 NETTO;  
 2447,70 BRUTTO  
 ■ 2070,00 NETTO;  
 2546,10 BRUTTO



**VETRO REFLEX CLASSICO**  
 ■ 1350,00 NETTO;  
 1660,50 BRUTTO  
 ■ 1470,00 NETTO;  
 1808,10 BRUTTO  
 ■ 1550,00 NETTO;  
 1906,50 BRUTTO



**VETRO KV2 CLASSICO**  
 ■ 1350,00 NETTO;  
 1660,50 BRUTTO  
 ■ 1670,00 NETTO;  
 2054,10 BRUTTO  
 ■ 1750,00 NETTO;  
 2152,50 BRUTTO



**VETRO DIP CLASSICO**  
 ■ 1550,00 NETTO;  
 1906,50 BRUTTO  
 ■ 1670,00 NETTO;  
 2054,10 BRUTTO  
 ■ 1750,00 NETTO;  
 2152,50 BRUTTO



**RINO CLASSICO**  
 ■ 1670,00 NETTO;  
 2054,10 BRUTTO  
 ■ 1720,00 NETTO;  
 2115,60 BRUTTO  
 ■ 1870,00 NETTO;  
 2300,10 BRUTTO



**RINO DIP CLASSICO**  
 ■ 1870,00 NETTO;  
 2300,10 BRUTTO  
 ■ 1990,00 NETTO;  
 2447,70 BRUTTO  
 ■ 2070,00 NETTO;  
 2546,10 BRUTTO



**SERPENTE REFLEX CLASSICO**  
 ■ 1300,00 NETTO;  
 1599,00 BRUTTO  
 ■ 1420,00 NETTO;  
 1746,60 BRUTTO  
 ■ 1500,00 NETTO;  
 1845,00 BRUTTO



**SERPENTE DIP CLASSICO**  
 ■ 1800,00 NETTO;  
 2214,00 BRUTTO  
 ■ 1845,00 NETTO;  
 2300,10 BRUTTO  
 ■ 1920,00 NETTO;  
 2361,60 BRUTTO  
 ■ 2091,00 NETTO;  
 2607,00 BRUTTO



**SERPENTE CLASSICO**  
 ■ 1300,00 NETTO;  
 1599,00 BRUTTO  
 ■ 1420,00 NETTO;  
 1746,60 BRUTTO  
 ■ 1500,00 NETTO;  
 1845,00 BRUTTO



**LUNA MK1 CLASSICO**  
 ■ 1300,00 NETTO;  
 1599,00 BRUTTO  
 ■ 1420,00 NETTO;  
 1746,60 BRUTTO  
 ■ 1500,00 NETTO;  
 1845,00 BRUTTO



**LUNA MK2 LUSTRO CLASSICO**  
 ■ 1300,00 NETTO;  
 1599,00 BRUTTO  
 ■ 1420,00 NETTO;  
 1746,60 BRUTTO  
 ■ 1500,00 NETTO;  
 1845,00 BRUTTO



**ENRICO DIP CLASSICO**  
 ■ 2000,00 NETTO;  
 2460,00 BRUTTO  
 ■ 2120,00 NETTO;  
 2607,00 BRUTTO  
 ■ 2200,00 NETTO;  
 2706,00 BRUTTO

# J-TYTANIUM

DRZWI JEDNOSKRZYDŁOWE  
TŁOCZONE

27 dB  
WSPÓŁCZYNNIK  
HAŁASU



MOŻLIWOŚCI  
SKRÓTU  
7 cm



1,3 W/(m<sup>2</sup>K)  
WSPÓŁCZYNNIK  
CIEPŁA



CENA SKRÓTU  
70,00 NETTO  
86,10 BRUTTO

DOPŁATA do drzwi  
100 cm  
150,00 NETTO  
184,50 BRUTTO

ROZMIARY:  
80, 90, 100



ZŁOTY DĄB



MAHOŃ

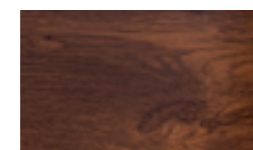

ORZECH

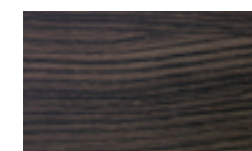

WENGE

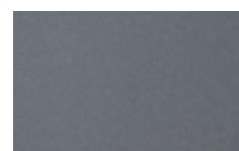

ANTRACYT



BIAŁY

ROZMIAR:

100

TYLKO ORZECH  
ZŁOTY DĄB, MAHOŃ  
BIAŁY, ANTRACYT

ROZMIAR:

80, 100

PŁYTKO  
TŁOCZONE

ROZMIAR:

90

GŁĘBOKO  
TŁOCZONE

GRUBOŚĆ  
SKRZYDŁA  
56 mm



CENY W KATALOGU OBEJMUJĄ (skrzydło 80, 90 cm):

1. DRZWI Z PROGIEM

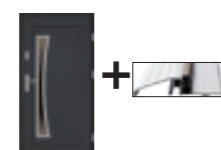

2. DRZWI Z PROGIEM, OKUCIA DIANA LUB QUBIK,  
SYSTEM JEDNEGO KLUCZA

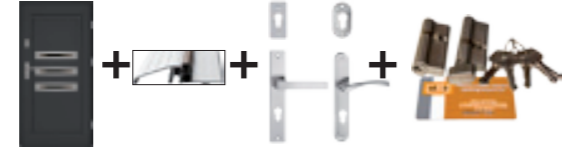

3. DRZWI Z PROGIEM, OKUCIA HAGA LUB SETTO,  
SYSTEM JEDNEGO KLUCZA

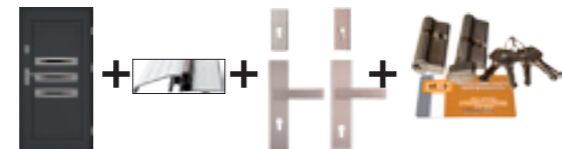

Przeszklenia ozdobne, ramki ze stali nierdzewnej INOX, struktura szczotkowana. Charakteryzują się brakiem łączenia elementów w narożnikach, oraz brakiem zaślepek montażowych od strony wewnętrznej. Szyby występują w wersji LUSTRO, MLECZNA i REFLEX.

Przeszklenia Ceramic w szybach DIP i STEP wykonane w technologii ceramicznego druku cyfrowego utwardzane w procesie hartowania, zespolone w pakiecie ze szkłem przeciwsłonecznym (refleksyjnym).



**PEŁNE**  
■ 1020,00 NETTO;  
1254,60 BRUTTO  
■ 1140,00 NETTO;  
1402,20 BRUTTO  
■ 1220,00 NETTO;  
1500,06 BRUTTO



**ANGELO 5**  
■ 1920,00 NETTO;  
2361,60 BRUTTO  
■ 2040,00 NETTO;  
2509,20 BRUTTO  
■ 2120,00 NETTO;  
2607,60 BRUTTO



**DARIO**  
■ 1569,00 NETTO;  
1929,87 BRUTTO  
■ 1689,00 NETTO;  
2077,47 BRUTTO  
■ 1769,00 NETTO;  
2175,87 BRUTTO



**RAFFAELLO**  
■ 1569,00 NETTO;  
1929,87 BRUTTO  
■ 1689,00 NETTO;  
2077,47 BRUTTO  
■ 1769,00 NETTO;  
2175,87 BRUTTO



**DARIO UNO**  
■ 1569,00 NETTO;  
1929,87 BRUTTO  
■ 1689,00 NETTO;  
2077,47 BRUTTO  
■ 1769,00 NETTO;  
2175,87 BRUTTO



**RAFFAELLO UNO**  
■ 1569,00 NETTO;  
1929,87 BRUTTO  
■ 1689,00 NETTO;  
2077,47 BRUTTO  
■ 1769,00 NETTO;  
2175,87 BRUTTO



**FABIO**  
■ 1740,00 NETTO;  
2140,20 BRUTTO  
■ 1860,00 NETTO;  
2287,80 BRUTTO  
■ 1940,00 NETTO;  
2386,20 BRUTTO



**RICARDO**  
■ 1920,00 NETTO;  
2361,60 BRUTTO  
■ 2040,00 NETTO;  
2509,20 BRUTTO  
■ 2120,00 NETTO;  
2607,60 BRUTTO



**FABIO UNO**  
■ 1740,00 NETTO;  
2140,20 BRUTTO  
■ 1860,00 NETTO;  
2287,80 BRUTTO  
■ 1940,00 NETTO;  
2386,20 BRUTTO



**RICARDO DIP**  
■ 2120,00 NETTO;  
2607,60 BRUTTO  
■ 2240,00 NETTO;  
2755,20 BRUTTO  
■ 2320,00 NETTO;  
2853,36 BRUTTO



**FABIO DIP**  
■ 1940,00 NETTO;  
2386,20 BRUTTO  
■ 2060,00 NETTO;  
2533,80 BRUTTO  
■ 2140,00 NETTO;  
2632,20 BRUTTO



**ANTONIO**  
■ 1740,00 NETTO;  
2140,20 BRUTTO  
■ 1860,00 NETTO;  
2287,80 BRUTTO  
■ 1940,00 NETTO;  
2386,20 BRUTTO



**DIEGO**  
■ 1790,00 NETTO;  
2201,70 BRUTTO  
■ 1910,00 NETTO;  
2349,30 BRUTTO  
■ 1960,00 NETTO;  
2447,76 BRUTTO



**RINO**  
■ 1790,00 NETTO;  
2201,70 BRUTTO  
■ 1910,00 NETTO;  
2349,30 BRUTTO  
■ 1960,00 NETTO;  
2447,76 BRUTTO



**DIEGO DIP**  
■ 1990,00 NETTO;  
2447,70 BRUTTO  
■ 2110,00 NETTO;  
2595,30 BRUTTO  
■ 2160,00 NETTO;  
2654,80 BRUTTO



**RINO DIP**  
■ 1990,00 NETTO;  
2447,70 BRUTTO  
■ 2110,00 NETTO;  
2595,30 BRUTTO  
■ 2160,00 NETTO;  
2654,80 BRUTTO

J-TYTANIUM



# J-TYTANIUM

DRZWI JEDNOSKRZYDŁOWE  
TŁOCZONE

CENY W KATALOGU OBEJMUJĄ (skrzydło 80, 90 cm):

27 dB  
WSPÓŁCZYNNIK  
HAŁASU

MOŻLIWOŚCI  
SKRÓTU  
7 cm

1,3 W/(m<sup>2</sup>K)  
WSPÓŁCZYNNIK  
CIEPŁA

CENA SKRÓTU  
70,00 NETTO  
86,10 BRUTTO

GRUBOŚĆ  
SKRZYDŁA  
56 mm

ROZMIARY:  
80, 90, 100



ZŁOTY DĄB

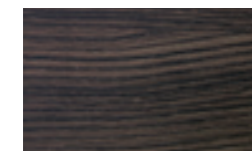

WENGE

ROZMIAR:  
100  
TYLKO ORZECH  
ZŁOTY DĄB, MAHOŃ  
BIAŁY, ANTRACYT

DOPLATA do drzwi  
100 cm  
150,00 NETTO  
184,50 BRUTTO



MAHOŃ

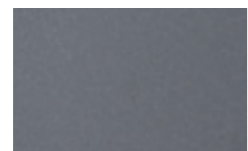

ANTRACYT

ROZMIAR:  
80, 100  
PŁYTKO  
TŁOCZONE



ORZECH



BIAŁY

ROZMIAR:  
90  
GŁĘBOKO  
TŁOCZONE



**ANGELO**  
■ 1790,00 NETTO;  
2201,70 BRUTTO  
■ 1910,00 NETTO;  
2349,30 BRUTTO  
■ 1960,00 NETTO;  
2447,76 BRUTTO



**ARMANDO**  
■ 1790,00 NETTO;  
2201,70 BRUTTO  
■ 1910,00 NETTO;  
2349,30 BRUTTO  
■ 1960,00 NETTO;  
2447,76 BRUTTO



**LEONARDO**  
■ 1790,00 NETTO;  
2201,70 BRUTTO  
■ 1910,00 NETTO;  
2349,30 BRUTTO  
■ 1960,00 NETTO;  
2447,76 BRUTTO



**LEONARDO DIP**  
■ 1940,00 NETTO;  
2386,20 BRUTTO  
■ 2060,00 NETTO;  
2533,80 BRUTTO  
■ 2110,00 NETTO;  
2593,30 BRUTTO



**LORENZO**  
■ 1920,00 NETTO;  
2361,60 BRUTTO  
■ 2040,00 NETTO;  
2509,20 BRUTTO  
■ 2120,00 NETTO;  
2607,60 BRUTTO



**ERNESTO**  
■ 1920,00 NETTO;  
2361,60 BRUTTO  
■ 2040,00 NETTO;  
2509,20 BRUTTO  
■ 2120,00 NETTO;  
2607,60 BRUTTO



**LORENZO DIP**  
■ 2120,00 NETTO;  
2607,60 BRUTTO  
■ 2240,00 NETTO;  
2755,20 BRUTTO  
■ 2320,00 NETTO;  
2853,36 BRUTTO



**ERNESTO DIP**  
■ 2120,00 NETTO;  
2607,60 BRUTTO  
■ 2240,00 NETTO;  
2755,20 BRUTTO  
■ 2320,00 NETTO;  
2853,36 BRUTTO



**ENRICO DIP**  
■ 2120,00 NETTO;  
2607,60 BRUTTO  
■ 2240,00 NETTO;  
2755,20 BRUTTO  
■ 2320,00 NETTO;  
2853,36 BRUTTO

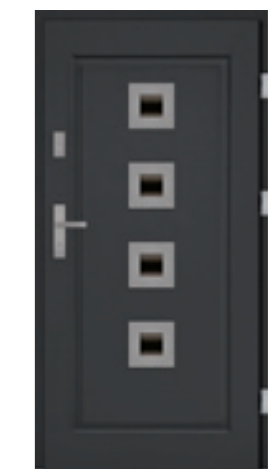

**CARLO**  
■ 1790,00 NETTO;  
2201,70 BRUTTO  
■ 1910,00 NETTO;  
2349,30 BRUTTO  
■ 1960,00 NETTO;  
2447,76 BRUTTO

J-TYTANIUM



# J-TYTANIUM

DRZWI DWUSKRZYDŁOWE  
TŁOCZONE

27 dB  
WSPÓŁCZYNNIK  
HAŁASU



BRAK  
MOŻLIWOŚCI  
SKRÓTU

1,3 W/(m<sup>2</sup>K)  
WSPÓŁCZYNNIK  
CIEPŁA



SZKLENIE  
SKRZYDŁA  
GŁÓWNEGO  
JAK W MODELU  
J-TYTANIUM

ROZMIARY:

120 (90+30)

140 (90+50)



ZŁOTY DĄB



MAHOŃ



ORZECH

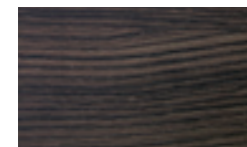

WENGE



ANTRACYT

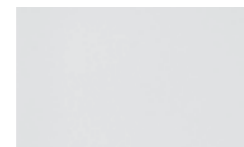

BIAŁY

GRUBOŚĆ  
SKRZYDŁA  
56 mm



CENY W KATALOGU OBEJMUJĄ (skrzydło 120 cm):

1. ■ DRZWI Z PROGIEM

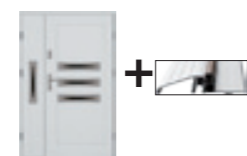

2. ■ DRZWI Z PROGIEM, OKUCIA DIANA LUB QUBIK,  
SYSTEM JEDNEGO KLUCZA

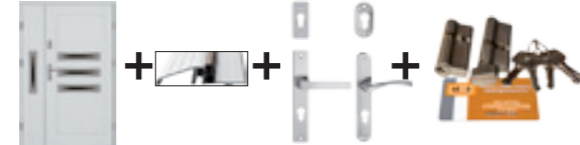

3. ■ DRZWI Z PROGIEM, OKUCIA HAGA LUB SETTO,  
SYSTEM JEDNEGO KLUCZA

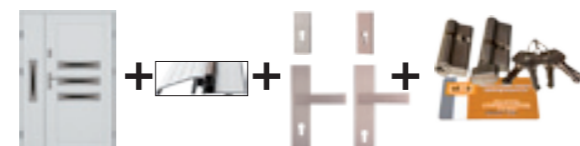

**PEŁNE**  
■ 2039,00 NETTO; 2507,97 BRUTTO  
■ 2159,00 NETTO; 2655,57 BRUTTO  
■ 2239,00 NETTO; 2753,97 BRUTTO



**ANGELO + dostawka ANGELO1**  
■ 3067,00 NETTO; 3772,41 BRUTTO  
■ 3187,00 NETTO; 3920,01 BRUTTO  
■ 3267,00 NETTO; 4018,41 BRUTTO



**RAFFAELLO + dostawka RAFFAELLO**  
■ 3137,00 NETTO; 3858,51 BRUTTO  
■ 3257,00 NETTO; 4006,11 BRUTTO  
■ 3337,00 NETTO; 4104,51 BRUTTO



**RICARDO DIP + dostawka DIEGO DIP**  
■ 4109,00 NETTO; 5054,07 BRUTTO  
■ 4229,00 NETTO; 5201,67 BRUTTO  
■ 4309,00 NETTO; 5300,07 BRUTTO



**LORENZO + dostawka RAFFAELLO**  
■ 3488,00 NETTO; 4290,24 BRUTTO  
■ 3608,00 NETTO; 4437,84 BRUTTO  
■ 3688,00 NETTO; 4536,24 BRUTTO



**PEŁNE + dostawka DIEGO DIP**  
■ 3018,00 NETTO; 3712,14 BRUTTO  
■ 3138,00 NETTO; 3859,74 BRUTTO  
■ 3218,00 NETTO; 3958,14 BRUTTO



**ARMANDO + dostawka DARIO**  
■ 3338,00 NETTO; 4105,74 BRUTTO  
■ 3458,00 NETTO; 4253,34 BRUTTO  
■ 3538,00 NETTO; 4351,74 BRUTTO



**LEONARDO + dostawka PEŁNA**  
■ 2789,00 NETTO; 3430,47 BRUTTO  
■ 2909,00 NETTO; 3578,07 BRUTTO  
■ 2989,00 NETTO; 3676,47 BRUTTO



**ERNESTO + dostawka DARIO**  
■ 3468,00 NETTO; 4265,64 BRUTTO  
■ 3588,00 NETTO; 4413,24 BRUTTO  
■ 3668,00 NETTO; 4511,64 BRUTTO



**ERNESTO DPI + dostawka FABIO DIP**  
■ 4039,00 NETTO; 4967,97 BRUTTO  
■ 4159,00 NETTO; 5115,57 BRUTTO  
■ 4239,00 NETTO; 5213,97 BRUTTO



# J-TYTANIUM

DRZWI DWUSKRZYDŁOWE  
TŁOCZONE

CENY W KATALOGU OBEJMUJĄ (skrzydło 120, 140 cm):

27 dB  
WSPÓLCZYNNIK  
HAŁASU



BRAK  
MOŻLIWOŚCI  
SKRÓTU



1,3 W/(m<sup>2</sup>K)  
WSPÓLCZYNNIK  
CIEPŁA



SZKLENIE  
SKRZYDŁA  
GŁÓWNEGO  
JAK W MODELU  
J-TYTANIUM

ROZMIARY:

120 (90+30)

140 (90+50)



ZŁOTY DĄB

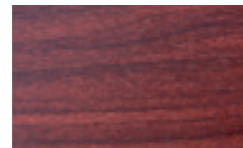

MAHOŃ



ORZECH

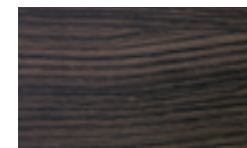

WENGE

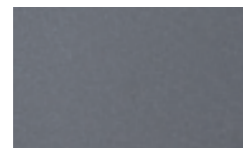

ANTRACYT

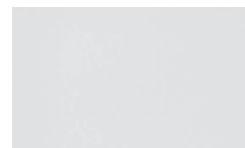

BIAŁY

GRUBOŚĆ  
SKRZYDŁA

56 mm



**ANGELO+dostawka ANGELO2**  
■ 3324,00 NETTO; 4088,52 BRUTTO  
■ 3444,00 NETTO; 4236,12 BRUTTO  
■ 3524,00 NETTO; 4334,52 BRUTTO



**CARLO+dostawka CARLO**  
■ 3579,00 NETTO; 4402,17 BRUTTO  
■ 3699,00 NETTO; 4549,77 BRUTTO  
■ 3779,00 NETTO; 4648,17 BRUTTO



**CARLO+dostawka FABIO**  
■ 3529,00 NETTO; 4340,67 BRUTTO  
■ 3649,00 NETTO; 4489,27 BRUTTO  
■ 3729,00 NETTO; 4586,67 BRUTTO



**FABIO UNO DIP+dostawka FABIO DIP**  
■ 3879,00 NETTO; 4771,17 BRUTTO  
■ 3999,00 NETTO; 4918,77 BRUTTO  
■ 4079,00 NETTO; 5017,17 BRUTTO



**ENRICO+dostawka FABIO**  
■ 3519,00 NETTO; 4328,37 BRUTTO  
■ 3639,00 NETTO; 4475,97 BRUTTO  
■ 3719,00 NETTO; 4574,37 BRUTTO



**ENRICO DIP+dostawka FABIO DIP**  
■ 4039,00 NETTO; 4967,97 BRUTTO  
■ 4159,00 NETTO; 5115,57 BRUTTO  
■ 4239,00 NETTO; 5213,97 BRUTTO



**RICARDO+dostawka CARLO**  
■ 3709,00 NETTO; 4562,07 BRUTTO  
■ 3829,00 NETTO; 4709,67 BRUTTO  
■ 3909,00 NETTO; 4808,07 BRUTTO



**DARIO+dostawka DARIO**  
■ 3137,00 NETTO; 3858,51 BRUTTO  
■ 3257,00 NETTO; 4006,11 BRUTTO  
■ 3337,00 NETTO; 4104,51 BRUTTO



**FABIO UNO+dostawka FABIO**  
■ 3479,00 NETTO; 4279,17 BRUTTO  
■ 3599,00 NETTO; 4426,77 BRUTTO  
■ 3679,00 NETTO; 4529,17 BRUTTO



**DIEGO DIP+dostawka DIEGO DIP**  
■ 3979,00 NETTO; 4894,17 BRUTTO  
■ 4099,00 NETTO; 5041,77 BRUTTO  
■ 4179,00 NETTO; 5140,17 BRUTTO



**RINO+dostawka FABIO**  
■ 3489,00 NETTO; 3291,40 BRUTTO  
■ 3609,00 NETTO; 4439,07 BRUTTO  
■ 3689,00 NETTO; 3537,47 BRUTTO



**RINO DIP+dostawka FABIO DPI**  
■ 3889,00 NETTO; 4783,47 BRUTTO  
■ 4009,00 NETTO; 4931,07 BRUTTO  
■ 4089,00 NETTO; 5029,47 BRUTTO

J-TYTANIUM



# J-TYTANIUM

DRZWI DWUSKRZYDŁOWE  
GŁĘBOKO TŁOCZONE

CENY W KATALOGU OBEJMUJĄ (skrzydło 120, 140 cm):

27 dB  
WSPÓLCZYNNIK  
HAŁASU



BRAK  
MOŻLIWOŚCI  
SKRÓTU



1,3 W/(m<sup>2</sup>K)  
WSPÓLCZYNNIK  
CIEPŁA



SZKLENIE  
SKRZYDŁA  
GŁÓWNEGO  
JAK W MODELU  
J-TYTANIUM

ROZMIARY:  
140 (90+50)



ZŁOTY DĄB



MAHOŃ



ORZECH

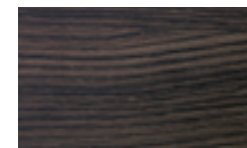

WENGE

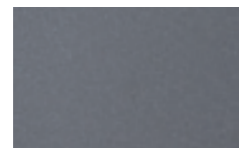

ANTRACYT

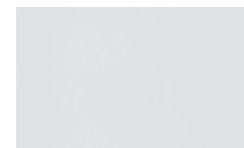

BIAŁY

GRUBOŚĆ  
SKRZYDŁA

56 mm



**RINO DIP +dostawka RINO DIP**  
■ 3979,00 NETTO; 4894,17 BRUTTO  
■ 4099,00 NETTO; 5041,77 BRUTTO  
■ 4179,00 NETTO; 5140,17 BRUTTO



**ERNESTO +dostawka LORENZO**  
■ 3839,00 NETTO; 4721,97 BRUTTO  
■ 3959,00 NETTO; 4869,57 BRUTTO  
■ 4099,00 NETTO; 5041,77 BRUTTO



**ERNESTO DIP +dostawka LORENZO DIP**  
■ 4239,00 NETTO; 5213,97 BRUTTO  
■ 4359,00 NETTO; 5361,57 BRUTTO  
■ 4439,00 NETTO; 5459,97 BRUTTO



**ANGELO +dostawka RINO**  
■ 3539,00 NETTO; 4352,97 BRUTTO  
■ 3659,00 NETTO; 4500,57 BRUTTO  
■ 3739,00 NETTO; 4598,97 BRUTTO

# NAŚWIETLA J-TYTANIUM

GRUBOŚĆ  
SKRZYDŁA

56 mm



NL



NLP



NP



NLPG

NAŚWIETLE  
wykonane jest w  
technologii ENERGO  
- z profilu drewniano-  
aluminiowego, szyby  
REFLEX, LUSTRO

ROZMIARY:  
20, 30, 40, 50



ZŁOTY DĄB



ORZECH

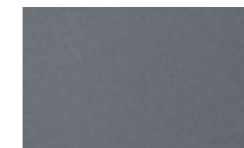

ANTRACYT

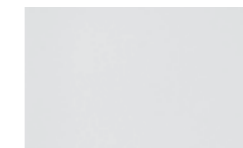

BIAŁY

**CENA ZESTAWU =**  
wybrany model drzwi  
+ pakiet ENERGO 169,00 NETTO; 201,87 BRUTTO  
+ naświetle boczne 20, 30, 40, 50 cm  
1050,00 NETTO; 1291,50 BRUTTO/1 szt.  
+ naświetle górne 20, 30, 40, 50 cm  
szerokość do 100 cm: 700,00 NETTO; 861,00 BRUTTO/1 szt.  
szerokość do 150 cm: 850,00 NETTO; 1045,50 BRUTTO/1 szt.  
szerokość do 200 cm: 1050,00 NETTO; 1291,50 BRUTTO/1 szt.

# WZORY APLIKACJI

DO DRZWI JEDNOSKRZYDŁOWYCH

GRUBOŚĆ  
SKRZYDŁA

46 mm

68 mm

ROZMIARY:

80, 90, 100



**APLIKACJA 1**  
1 STR: 100,00 NETTO;  
123,00 BRUTTO  
2 STR: 200,00 NETTO;  
246,00 BRUTTO



**APLIKACJA 2**  
1 STR: 100,00 NETTO;  
123,00 BRUTTO  
2 STR: 200,00 NETTO;  
246,00 BRUTTO



**APLIKACJA 3**  
1 STR: 100,00 NETTO;  
123,00 BRUTTO  
2 STR: 200,00 NETTO;  
246,00 BRUTTO



**APLIKACJA 4**  
1 STR: 100,00 NETTO;  
123,00 BRUTTO  
2 STR: 200,00 NETTO;  
246,00 BRUTTO



**APLIKACJA 5**  
1 STR: 100,00 NETTO;  
123,00 BRUTTO  
2 STR: 200,00 NETTO;  
246,00 BRUTTO

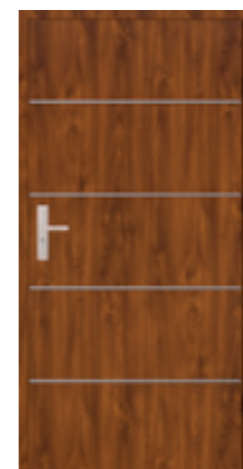

**APLIKACJA 6**  
1 STR: 100,00 NETTO;  
123,00 BRUTTO  
2 STR: 200,00 NETTO;  
246,00 BRUTTO

# WZORY APLIKACJI

DO DRZWI JEDNOSKRZYDŁOWYCH  
TŁOCZONYCH

GRUBOŚĆ  
SKRZYDŁA

56 mm

68 mm

ROZMIARY:

80, 90, 100



**APLIKACJA 1**  
1 STR: 100,00 NETTO;  
123,00 BRUTTO  
2 STR: 200,00 NETTO;  
246,00 BRUTTO



**APLIKACJA 2**  
1 STR: 100,00 NETTO;  
123,00 BRUTTO  
2 STR: 200,00 NETTO;  
246,00 BRUTTO



**APLIKACJA 3**  
1 STR: 100,00 NETTO;  
123,00 BRUTTO  
2 STR: 200,00 NETTO;  
246,00 BRUTTO



**APLIKACJA 4**  
1 STR: 100,00 NETTO;  
123,00 BRUTTO  
2 STR: 200,00 NETTO;  
246,00 BRUTTO



**APLIKACJA 5**  
1 STR: 100,00 NETTO;  
123,00 BRUTTO  
2 STR: 200,00 NETTO;  
246,00 BRUTTO



**APLIKACJA 6**  
1 STR: 100,00 NETTO;  
123,00 BRUTTO  
2 STR: 200,00 NETTO;  
246,00 BRUTTO

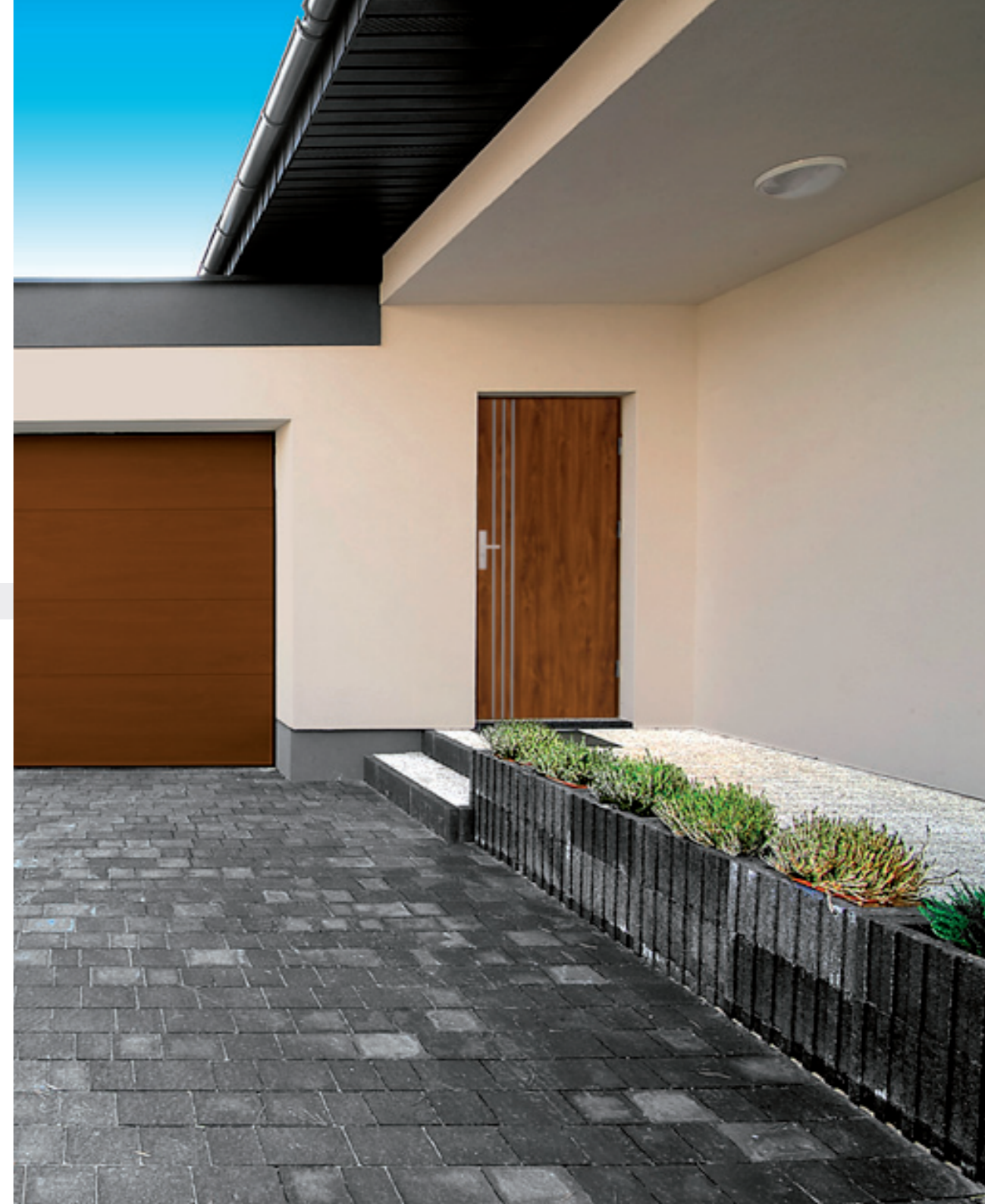

# J-PLATINIUM

DRZWI JEDNOSKRZYDŁOWE  
TŁOCZONE

GRUBOŚĆ  
SKRZYDŁA

56 mm

27 dB  
WSPÓŁCZYNNIK  
HAŁASU



MOŻLIWOŚCI  
SKRÓTU  
7 cm



**CENA SKRÓTU**  
70,00 NETTO  
86,10 BRUTTO

1,3 W/(m<sup>2</sup>K)  
WSPÓŁCZYNNIK  
CIEPŁA



Przeszklenie w modelach: PICCOLO REFLEX, ARCO REFLEX, MARCO REFLEX, ROMBO REFLEX, VETRO REFLEX, LACRIMA REFLEX ŁŁ, SERPENTE REFLEX, QUADRO VERTICALE REFLEX, BRUNO REFLEX występują w wersji REFLEX.

**DOPŁATA do drzwi  
100 cm**

150,00 NETTO  
184,50 BRUTTO

ROZMIARY:  
80, 90, 100



ZŁOTY DĄB

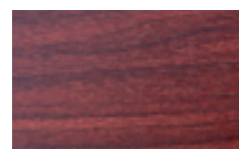

MAHOŃ



ORZECH

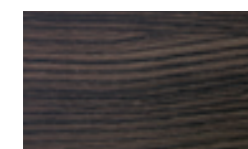

WENGE



ANTRACYT



BIAŁY

ROZMIAR:

100

TYLKO ORZECH  
ZŁOTY DĄB, MAHOŃ  
BIAŁY, ANTRACYT

ROZMIAR:

80, 100

PŁYTKO  
TŁOCZONE

ROZMIAR:

90

GŁĘBOKO  
TŁOCZONE

**CENY W KATALOGU OBEJMUJĄ (skrzydło 80, 90 cm):**

1. ■ DRZWI Z PROGIEM



2. ■ DRZWI Z PROGIEM, OKUCIA DIANA LUB QUBIK,  
SYSTEM JEDNEGO KLUCZA

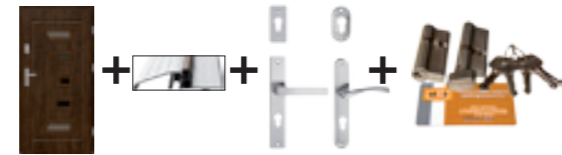

3. ■ DRZWI Z PROGIEM, OKUCIA HAGA LUB SETTO,  
SYSTEM JEDNEGO KLUCZA

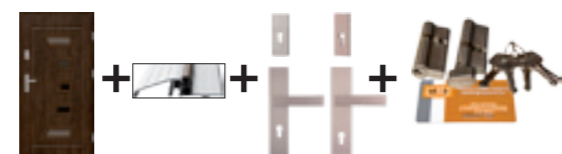

**PEŁNE**

■ 1020,00 NETTO;  
1254,60 BRUTTO  
■ 1140,00 NETTO;  
1402,20 BRUTTO  
■ 1220,00 NETTO;  
1500,06 BRUTTO



**PICCOLO MRV**

■ 1715,00 NETTO;  
2109,45 BRUTTO  
■ 1839,00 NETTO;  
2261,97 BRUTTO  
■ 1915,00 NETTO;  
2355,45 BRUTTO



**PICCOLO REFLEX**

■ 1715,00 NETTO;  
2109,45 BRUTTO  
■ 1839,00 NETTO;  
2261,97 BRUTTO  
■ 1915,00 NETTO;  
2355,45 BRUTTO



**ARCO VMI**

■ 1716,00 NETTO;  
2110,68 BRUTTO  
■ 1836,00 NETTO;  
2258,28 BRUTTO  
■ 1916,00 NETTO;  
2356,68 BRUTTO



**ARCO REFLEX**

■ 1716,00 NETTO;  
2110,68 BRUTTO  
■ 1836,00 NETTO;  
2258,28 BRUTTO  
■ 1916,00 NETTO;  
2356,68 BRUTTO



**ARCO DIP**

■ 1916,00 NETTO;  
2356,68 BRUTTO  
■ 2036,00 NETTO;  
2504,28 BRUTTO  
■ 2116,00 NETTO;  
2602,68 BRUTTO



**MARCO MC**

■ 1420,00 NETTO;  
1746,60 BRUTTO  
■ 1540,00 NETTO;  
1894,20 BRUTTO  
■ 1620,00 NETTO;  
1992,60 BRUTTO



**MARCO REFLEX**

■ 1420,00 NETTO;  
1746,60 BRUTTO  
■ 1540,00 NETTO;  
1894,20 BRUTTO  
■ 1620,00 NETTO;  
1992,60 BRUTTO

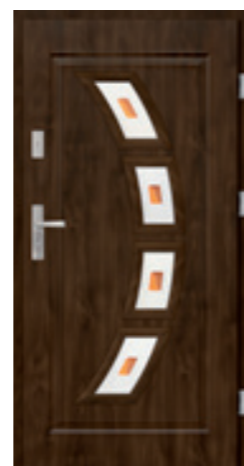

**ROMBO MRI**

■ 1820,00 NETTO;  
2238,60 BRUTTO  
■ 1940,00 NETTO;  
2386,20 BRUTTO  
■ 2020,00 NETTO;  
2484,60 BRUTTO



**ROMBO MR2**

■ 1820,00 NETTO;  
2238,60 BRUTTO  
■ 1940,00 NETTO;  
2386,20 BRUTTO  
■ 2020,00 NETTO;  
2484,60 BRUTTO



**ROMBO REFLEX**

■ 1820,00 NETTO;  
2238,60 BRUTTO  
■ 1940,00 NETTO;  
2386,20 BRUTTO  
■ 2020,00 NETTO;  
2484,60 BRUTTO



**ROMBO DIP**

■ 2020,00 NETTO;  
2484,60 BRUTTO  
■ 2140,00 NETTO;  
2632,20 BRUTTO  
■ 2220,00 NETTO;  
2730,60 BRUTTO



**VETRO DIP**

■ 1652,00 NETTO;  
2031,96 BRUTTO  
■ 1772,00 NETTO;  
2179,56 BRUTTO  
■ 1857,00 NETTO;  
2284,11 BRUTTO



**VETRO KV2**

■ 1452,00 NETTO;  
1785,96 BRUTTO  
■ 1572,00 NETTO;  
1933,56 BRUTTO  
■ 1652,00 NETTO;  
2032,96 BRUTTO



**VETRO REFLEX**

■ 1452,00 NETTO;  
1785,96 BRUTTO  
■ 1572,00 NETTO;  
1933,56 BRUTTO  
■ 1652,00 NETTO;  
2032,96 BRUTTO



**LACRIMA REFLEX ŁŁ**

■ 1390,00 NETTO;  
1709,70 BRUTTO  
■ 1510,00 NETTO;  
1857,30 BRUTTO  
■ 1590,00 NETTO;  
1955,70 BRUTTO

# J-PLATINIUM

DRZWI JEDNOSKRZYDŁOWE  
TŁOCZONE

CENY W KATALOGU OBEJMUJĄ (skrzydło 80, 90 cm):

27 dB  
WSPÓŁCZYNNIK  
HAŁASU



MOŻLIWOŚCI  
SKRÓTU  
7 cm



CENA SKRÓTU  
70,00 NETTO  
86,10 BRUTTO

1,3 W/(m<sup>2</sup>K)  
WSPÓŁCZYNNIK  
CIEPŁA



Przeszklenie w modelach: PICCOLO REFLEX, ARCO REFLEX, MARCO REFLEX, ROMBO REFLEX, VETRO REFLEX, LACRIMA REFLEX ŁŁ, SERPENTE REFLEX, QUADRO VERTICALE REFLEX, BRUNO REFLEX występują w wersji REFLEX.

DOPŁATA do drzwi  
100 cm

150,00 NETTO  
184,50 BRUTTO

ROZMIARY:  
80, 90, 100



ZŁOTY DĄB



MAHOŃ



ORZECH

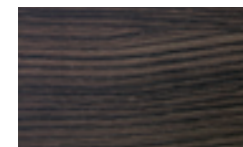

WENGE

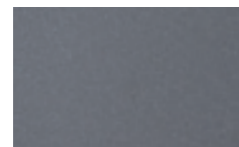

ANTRACYT

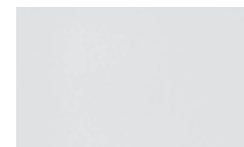

BIAŁY

ROZMIAR:

100  
TYLKO ORZECH  
ZŁOTY DĄB, MAHOŃ  
BIAŁY, ANTRACYT

ROZMIAR:

80, 100  
PŁYTKO  
TŁOCZONE

ROZMIAR:

90  
GŁĘBOKO  
TŁOCZONE

GRUBOŚĆ  
SKRZYDŁA

56 mm



**SERPENTE FS2**  
■ 1398,00 NETTO;  
1719,54 BRUTTO  
■ 1518,00 NETTO;  
1867,14 BRUTTO  
■ 1598,00 NETTO;  
1965,54 BRUTTO



**SERPENTE REFLEX**  
■ 1398,00 NETTO;  
1719,54 BRUTTO  
■ 1518,00 NETTO;  
1867,14 BRUTTO  
■ 1598,00 NETTO;  
1965,54 BRUTTO



**SERPENTE DIP**  
■ 1598,00 NETTO;  
1965,54 BRUTTO  
■ 1718,00 NETTO;  
2113,14 BRUTTO  
■ 1798,00 NETTO;  
2211,54 BRUTTO



**LUNA MŁ1**  
■ 1400,00 NETTO;  
1722,00 BRUTTO  
■ 1520,00 NETTO;  
1869,60 BRUTTO  
■ 1600,00 NETTO;  
1968,00 BRUTTO



**LUNA MŁ2**  
■ 1400,00 NETTO;  
1722,00 BRUTTO  
■ 1520,00 NETTO;  
1869,60 BRUTTO  
■ 1600,00 NETTO;  
1968,00 BRUTTO



**QUADRO VERTICALE  
MK3**  
■ 1620,00 NETTO;  
1992,60 BRUTTO  
■ 1740,00 NETTO;  
2140,20 BRUTTO  
■ 1820,00 NETTO;  
2238,60 BRUTTO



**QUADRO VERTICALE  
REFLEX**  
■ 1620,00 NETTO;  
1992,60 BRUTTO  
■ 1740,00 NETTO;  
2140,20 BRUTTO  
■ 1820,00 NETTO;  
2238,60 BRUTTO

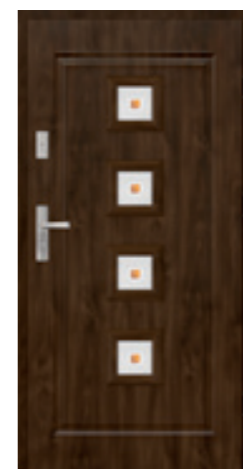

**QUADRO VERTICALE  
MK1**  
■ 1620,00 NETTO;  
1992,60 BRUTTO  
■ 1740,00 NETTO;  
2140,20 BRUTTO  
■ 1820,00 NETTO;  
2238,60 BRUTTO



**BRUNO REFLEX**  
■ 1508,00 NETTO;  
1854,84 BRUTTO  
■ 1628,00 NETTO;  
202,44 BRUTTO  
■ 1708,00 NETTO;  
2100,84 BRUTTO



**BRUNO ADB**  
■ 1508,00 NETTO;  
1854,84 BRUTTO  
■ 1628,00 NETTO;  
202,44 BRUTTO  
■ 1708,00 NETTO;  
2100,84 BRUTTO

J-PLATINIUM



# J-PLATINIUM

DRZWI DWUSKRZYDŁOWE GŁĘBOKO  
TŁOCZONE

GRUBOŚĆ  
SKRZYDŁA  
**56 mm**

27 dB  
WSPÓŁCZYNNIK  
HAŁASU

BRAK  
MOŻLIWOŚCI  
SKRÓTU

1,3 W/(m<sup>2</sup>K)  
WSPÓŁCZYNNIK  
CIEPŁA

SZKLENIE  
SKRZYDŁA  
GŁÓWNEGO  
JAK W MODELU  
J-PLATINIUM

ROZMIARY:  
120 (90+30)  
140 (90+50)



ZŁOTY DĄB



MAHOŃ



ORZECH

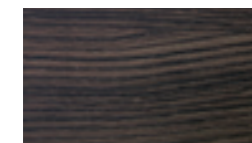

WENGE

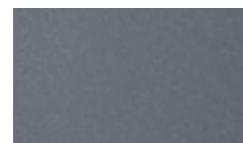

ANTRACYT

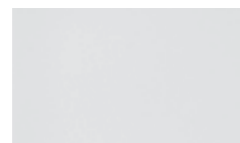

BIAŁY

CENY W KATALOGU OBEJMUJĄ (skrzydło 120, 140 cm):

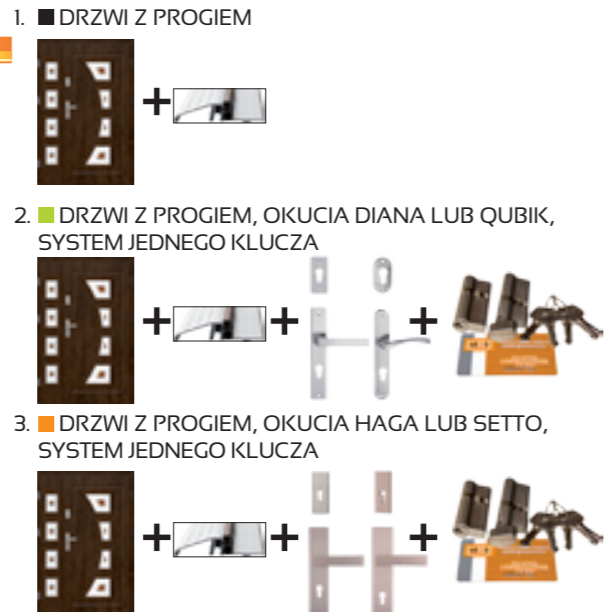

**PEŁNE+dostawka MK3**  
■ 2639,00 NETTO; 3245,97 BRUTTO  
■ 2759,00 NETTO; 3393,57 BRUTTO  
■ 2839,00 NETTO; 3491,97 BRUTTO



**LACRIMA LUSTRO+dostawka MCD LUSTRO**  
■ 2829,00 NETTO; 3479,67 BRUTTO  
■ 2949,00 NETTO; 3627,27 BRUTTO  
■ 3029,00 NETTO; 3725,67 BRUTTO



**PEŁNE+dostawka PEŁNE**  
■ 2039,00 NETTO; 2507,97 BRUTTO  
■ 2159,00 NETTO; 2655,57 BRUTTO  
■ 2239,00 NETTO; 2753,97 BRUTTO



**ROMBO MR2+dostawka MK1**  
■ 3439,00 NETTO; 4229,97 BRUTTO  
■ 3559,00 NETTO; 4377,57 BRUTTO  
■ 3639,00 NETTO; 4475,97 BRUTTO



**PEŁNE+dostawka MCD**  
■ 2459,00 NETTO; 3024,57 BRUTTO  
■ 2579,00 NETTO; 3172,17 BRUTTO  
■ 2659,00 NETTO; 3270,57 BRUTTO



**SERPENTE +dostawka PEŁNA**  
■ 2617,00 NETTO; 3218,91 BRUTTO  
■ 2737,00 NETTO; 3366,51 BRUTTO  
■ 2817,00 NETTO; 3464,91 BRUTTO



**LUNA MŁ2 +dostawka AD**  
■ 3069,00 NETTO; 3774,87 BRUTTO  
■ 3189,00 NETTO; 3922,47 BRUTTO  
■ 3269,00 NETTO; 4020,87 BRUTTO



**ARCO VM1+dostawka AD**  
■ 3385,00 NETTO; 4163,55 BRUTTO  
■ 3505,00 NETTO; 4311,15 BRUTTO  
■ 3585,00 NETTO; 4409,55 BRUTTO



**QUADRO VERTICALE MK1 +dostawka MCD**  
■ 3059,00 NETTO; 3762,57 BRUTTO  
■ 3179,00 NETTO; 3910,17 BRUTTO  
■ 3259,00 NETTO; 4008,57 BRUTTO



**LUNA MŁ1+dostawka MCD**  
■ 2839,00 NETTO; 3491,97 BRUTTO  
■ 2959,00 NETTO; 3639,57 BRUTTO  
■ 3039,00 NETTO; 3737,97 BRUTTO

J-PLATINIUM



# J-PLATINIUM

DRZWI DWUSKRZYDŁOWE GŁĘBOKO TŁOCZONE

CENY W KATALOGU OBEJMUJĄ (skrzydło 120, 140 cm):

27 dB  
WSPÓLCZYNNIK  
HAŁASU



BRAK  
MOŻLIWOŚCI  
SKRÓTU



1,3 W/(m<sup>2</sup>K)  
WSPÓLCZYNNIK  
CIEPŁA



SZKLENIE  
SKRZYDŁA  
GŁÓWNEGO  
JAK W MODELU  
J-PLATINIUM

Przeszklenie tylko  
w wersji LUSTRO.  
Lustro dostępne  
w szkle STOPSOL  
kolor brąz.

ROZMIARY:

120 (90+30)

140 (90+50)



ZŁOTY DĄB



MAHOŃ



ORZECH

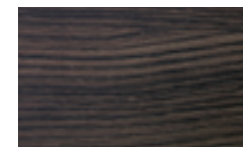

WENGE

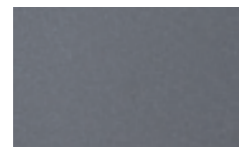

ANTRACYT

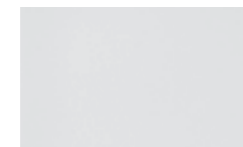

BIAŁY

GRUBOŚĆ  
SKRZYDŁA

56 mm



**LUNA MŁ1+dostawka MK1**  
■ 3019,00 NETTO; 3713,37 BRUTTO  
■ 3139,00 NETTO; 3860,97 BRUTTO  
■ 3219,00 NETTO; 3959,37 BRUTTO



**ROMBO MR2+dostawka PEŁNA**  
■ 2839,00 NETTO; 3491,97 BRUTTO  
■ 2959,00 NETTO; 3639,57 BRUTTO  
■ 3039,00 NETTO; 3737,97 BRUTTO



**ROMBO MR2+dostawka MŁ2**  
■ 3219,00 NETTO; 3959,37 BRUTTO  
■ 3339,00 NETTO; 4106,97 BRUTTO  
■ 3419,00 NETTO; 4205,37 BRUTTO



**PICOLO LUSTRO+dostawka SERPENTE LUSTRO**  
■ 3112,00 NETTO; 3827,76 BRUTTO  
■ 3232,00 NETTO; 3975,36 BRUTTO  
■ 3312,00 NETTO; 4073,76 BRUTTO



**PEŁNE+dostawka SERPENTE FS2**  
■ 2417,00 NETTO; 2972,91 BRUTTO  
■ 2537,00 NETTO; 3120,51 BRUTTO  
■ 2617,00 NETTO; 3218,91 BRUTTO



**LACRIMA LUSTRO ŁŁ+dostawka ŁŁ LUSTRO**  
■ 2779,00 NETTO; 3418,17 BRUTTO  
■ 2889,00 NETTO; 3553,47 BRUTTO  
■ 2977,00 NETTO; 3661,71 BRUTTO



UWAGA szyby tylko do dostawki w skrzydle 140 cm:



**MCD LUSTRO + dostawka AD LUSTRO**  
■ 3109,00 NETTO; 3824,07 BRUTTO  
■ 3229,00 NETTO; 3971,67 BRUTTO  
■ 3309,00 NETTO; 4070,07 BRUTTO



**MCD LUSTRO + dostawka LACRIMA LUSTRO**  
■ 2829,00 NETTO; 3479,67 BRUTTO  
■ 2949,00 NETTO; 3627,27 BRUTTO  
■ 3029,00 NETTO; 3725,67 BRUTTO



**LUNA MŁ1 + dostawka LUNA MŁ1**  
■ 2799,00 NETTO; 3442,77 BRUTTO  
■ 2919,00 NETTO; 3590,37 BRUTTO  
■ 2999,00 NETTO; 3688,77 BRUTTO



**LUNA MŁ2 + dostawka LUNA MŁ2**  
■ 2799,00 NETTO; 3442,77 BRUTTO  
■ 2919,00 NETTO; 3590,37 BRUTTO  
■ 2999,00 NETTO; 3688,77 BRUTTO



**SERPENTE FS LUSTRO + dostawka FS LUSTRO**  
■ 2795,00 NETTO; 3437,85 BRUTTO  
■ 2915,00 NETTO; 3585,45 BRUTTO  
■ 2995,00 NETTO; 3683,85 BRUTTO

# JW3

## DRZWI JEDNOSKRZYDŁOWE TŁOCZONE

27 dB  
WSPÓLCZYNNIK  
HAŁASU



MOŻLIWOŚCI  
SKRÓTU  
7 cm



1,3 W/(m2K)  
WSPÓLCZYNNIK  
CIEPŁA



CENA SKRÓTU  
70,00 NETTO  
86,10 BRUTTO

ROZMIARY:  
80,90

DOPŁATA do drzwi  
100 cm  
150,00 NETTO  
184,50 BRUTTO



ZŁOTY DĄB



MAHOŃ

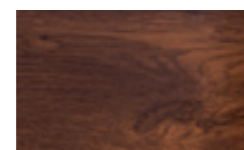

ORZECH

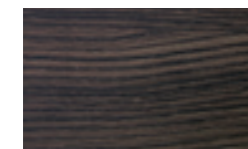

WENGE

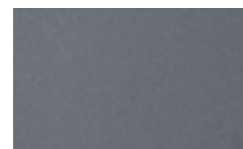

ANTRACYT

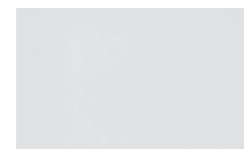

BIAŁY

ROZMIAR:

100  
TYLKO ORZECH  
ZŁOTY DĄB, MAHOŃ  
BIAŁY, ANTRACYT

ROZMIAR:

100  
PŁYTKO  
TŁOCZONE

ROZMIAR:

80,90  
GŁĘBOKO  
TŁOCZONE

GRUBOŚĆ  
SKRZYDŁA  
56 mm



CENY W KATALOGU OBEJMUJĄ (skrzydło 80, 90 cm):

1. ■ DRZWI Z PROGIEM



2. ■ DRZWI Z PROGIEM, OKUCIA DIANA LUB QUBIK,  
SYSTEM JEDNEGO KLUCZA

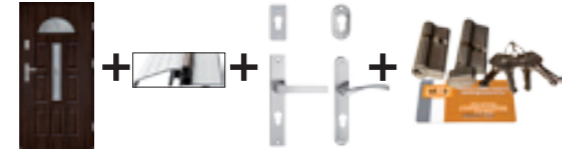

3. ■ DRZWI Z PROGIEM, OKUCIA HAGA LUB SETTO,  
SYSTEM JEDNEGO KLUCZA

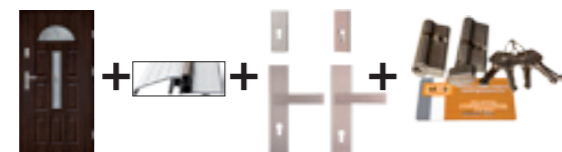

JW3 PEŁNE

■ 1020,00 NETTO;  
1254,60 BRUTTO  
■ 1140,00 NETTO;  
1402,20 BRUTTO  
■ 1220,00 NETTO;  
1500,06 BRUTTO



JW3 L2

■ 1275,00 NETTO;  
1568,25 BRUTTO  
■ 1395,00 NETTO;  
1715,85 BRUTTO  
■ 1475,00 NETTO;  
1814,25 BRUTTO



JW3 M2

■ 1319,00 NETTO;  
1622,37 BRUTTO  
■ 1439,00 NETTO;  
1769,97 BRUTTO  
■ 1519,00 NETTO;  
1868,37 BRUTTO



JW3 K2

■ 1428,00 NETTO;  
1756,44 BRUTTO  
■ 1548,00 NETTO;  
1904,04 BRUTTO  
■ 1628,00 NETTO;  
2002,44 BRUTTO



JW3 D2

■ 1281,00 NETTO;  
1575,63 BRUTTO  
■ 1401,00 NETTO;  
1723,23 BRUTTO  
■ 1481,00 NETTO;  
1821,63 BRUTTO



JW3 T2

■ 1281,00 NETTO;  
1575,63 BRUTTO  
■ 1401,00 NETTO;  
1723,23 BRUTTO  
■ 1481,00 NETTO;  
1821,63 BRUTTO



JW3 D1

■ 1250,00 NETTO;  
1537,50 BRUTTO  
■ 1370,00 NETTO;  
1685,10 BRUTTO  
■ 1415000 NETTO;  
1783,50 BRUTTO



JW3 K1

■ 1305,00 NETTO;  
1605,15 BRUTTO  
■ 1425,00 NETTO;  
1752,75 BRUTTO  
■ 1505,00 NETTO;  
1851,15 BRUTTO



JW3 L1

■ 1210,00 NETTO;  
1488,30 BRUTTO  
■ 1330,00 NETTO;  
1635,90 BRUTTO  
■ 1410,00 NETTO;  
1734,30 BRUTTO



JW3 T1

■ 1195,00 NETTO;  
1469,85 BRUTTO  
■ 1315,00 NETTO;  
1617,45 BRUTTO  
■ 1395,00 NETTO;  
1715,85 BRUTTO



JW3 J

■ 1219,00 NETTO;  
1499,37 BRUTTO  
■ 1339,00 NETTO;  
1646,97 BRUTTO  
■ 1419,00 NETTO;  
1745,37 BRUTTO



JW3 T, T3

■ 1491,00 NETTO;  
1833,93 BRUTTO  
■ 1611,00 NETTO;  
981,53 BRUTTO  
■ 1691,00 NETTO;  
2079,93 BRUTTO





# JW3

DRZWI DWUSKRZYDŁOWE  
GŁĘBOKO TŁOCZONE

27 dB  
WSPÓŁCZYNNIK  
HAŁASU



BRĄK  
MOŻLIWOŚCI  
SKRÓTU



1,3 W/(m<sup>2</sup>K)  
WSPÓŁCZYNNIK  
CIEPŁA



SZKLENIE  
SKRZYDŁA  
GŁÓWNEGO JAK W  
MODELU JW3

ROZMIARY:

120 (90+30)

140 (90+50)



ZŁOTY DĄB



MAHOŃ



ORZECH

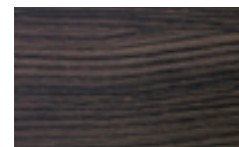

WENGE

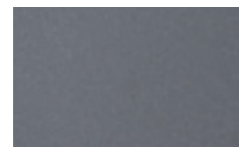

ANTRACYT



BIAŁY

GRUBOŚĆ  
SKRZYDŁA  
56 mm



CENY W KATALOGU OBEJMUJĄ (skrzydło 120, 140 cm):

1. ■ DRZWI Z PROGIEM



2. ■ DRZWI Z PROGIEM, OKUCIA DIANA LUB QUBIK,  
SYSTEM JEDNEGO KLUCZA

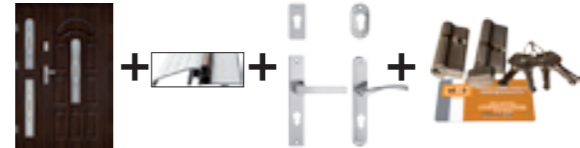

3. ■ DRZWI Z PROGIEM, OKUCIA HAGA LUB SETTO,  
SYSTEM JEDNEGO KLUCZA

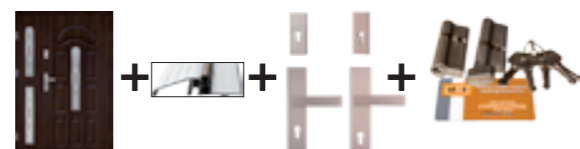

**JW3 L2+dostawka PEŁNA**  
■ 2294,00 NETTO; 2821,62 BRUTTO  
■ 2414,00 NETTO; 2969,22 BRUTTO  
■ 2494,00 NETTO; 3067,62 BRUTTO



**JW3 J+dostawka PEŁNA**  
■ 2238,00 NETTO; 2752,74 BRUTTO  
■ 2358,00 NETTO; 2900,34 BRUTTO  
■ 2438,00 NETTO; 2998,74 BRUTTO



**JW3 K1+dostawka K1**  
■ 2609,00 NETTO; 3209,07 BRUTTO  
■ 2729,00 NETTO; 3356,67 BRUTTO  
■ 2809,00 NETTO; 3455,07 BRUTTO



**JW3 K2+dostawka K2**  
■ 2855,00 NETTO; 3511,65 BRUTTO  
■ 2979,00 NETTO; 3664,17 BRUTTO  
■ 3055,00 NETTO; 3757,65 BRUTTO



**JW3 T1+dostawka T2, T3**  
■ 2881,00 NETTO; 3543,63 BRUTTO  
■ 3001,00 NETTO; 3691,23 BRUTTO  
■ 3081,00 NETTO; 3789,63 BRUTTO



**JW3 D1+ dostawka PEŁNA**  
■ 2269,00 NETTO; 2790,87 BRUTTO  
■ 2389,00 NETTO; 2938,47 BRUTTO  
■ 2469,00 NETTO; 3036,87 BRUTTO



**JW3 DI+ dostawka PEŁNA**  
■ 2294,00 NETTO; 2821,62 BRUTTO  
■ 2414,00 NETTO; 2969,22 BRUTTO  
■ 2494,00 NETTO; 3067,62 BRUTTO



**JW3 PEŁNE**  
■ 2039,00 NETTO; 2507,97 BRUTTO  
■ 2159,00 NETTO; 2655,57 BRUTTO  
■ 2239,00 NETTO; 2753,97 BRUTTO



**JW3 M2+ dostawka M2, M3**  
■ 2936,00 NETTO; 3611,28 BRUTTO  
■ 3056,00 NETTO; 3758,88 BRUTTO  
■ 3136,00 NETTO; 3857,28 BRUTTO



**JW3 T+ dostawka T2, T3**  
■ 2781,00 NETTO; 3420,63 BRUTTO  
■ 2901,00 NETTO; 3568,23 BRUTTO  
■ 2981,00 NETTO; 3666,63 BRUTTO

JW3



# JW4

DRZWI JEDNOSKRZYDŁOWE  
GŁĘBOKO TŁOCZONE

27 dB  
WSPÓLCZYNNIK  
HAŁASU



MOŻLIWOŚCI  
SKRÓTU  
7 cm



1,3 W/(m2K)  
WSPÓLCZYNNIK  
CIEPŁA



ROZMIARY:  
90



ZŁOTY DĄB

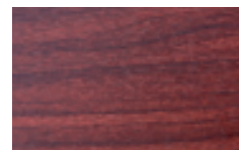

MAHOŃ



ORZECH

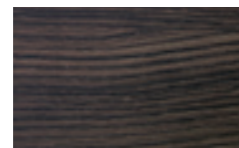

WENGE

GRUBOŚĆ  
SKRZYDŁA  
56 mm



CENY W KATALOGU OBEJMUJĄ (skrzydło 90 cm):

1. ■ DRZWI Z PROGIEM



2. ■ DRZWI Z PROGIEM, OKUCIA DIANA LUB QUBIK,  
SYSTEM JEDNEGO KLUCZA

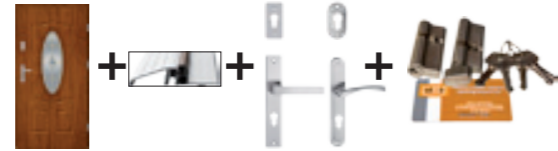

3. ■ DRZWI Z PROGIEM, OKUCIA HAGA LUB SETTO,  
SYSTEM JEDNEGO KLUCZA

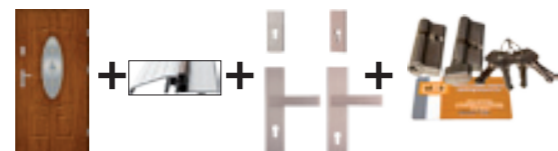

CENA SKRÓTU  
70,00 NETTO  
86,10 BRUTTO



JW4 PEŁNE

■ 1020,00 NETTO;  
1254,60 BRUTTO  
■ 1140,00 NETTO;  
1402,20 BRUTTO  
■ 1220,00 NETTO;  
1500,06 BRUTTO



JW4 OWAL KUTY  
MAŁY

■ 1416,00 NETTO;  
1741,68 BRUTTO  
■ 1536,00 NETTO;  
1889,28 BRUTTO  
■ 1616,00 NETTO;  
1989,68 BRUTTO



JW4 OWAL MEGRES  
DUŻY

■ 1443,00 NETTO;  
1774,89 BRUTTO  
■ 1563,00 NETTO;  
1922,49 BRUTTO  
■ 1643,00 NETTO;  
2020,89 BRUTTO



JW4 OWAL LUSTRO  
WITRAŻ MAŁY

■ 1416,00 NETTO;  
1741,68 BRUTTO  
■ 1536,00 NETTO;  
1889,28 BRUTTO  
■ 1616,00 NETTO;  
1989,68 BRUTTO



JW4 OWAL KUTY  
DUŻY

■ 1443,00 NETTO;  
1774,89 BRUTTO  
■ 1563,00 NETTO;  
1922,49 BRUTTO  
■ 1643,00 NETTO;  
2020,89 BRUTTO



# JW4

DRZWI DWUSKRZYDŁOWE  
GŁĘBOKO TŁOCZONE

GRUBOŚĆ  
SKRZYDŁA

56 mm



CENY W KATALOGU OBEJMUJĄ (skrzydło 90 cm):

1. ■ DRZWI Z PROGIEM

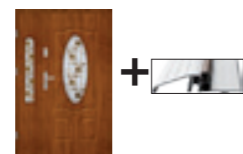

2. ■ DRZWI Z PROGIEM, OKUCIA DIANA LUB QUBIK,  
SYSTEM JEDNEGO KLUCZA

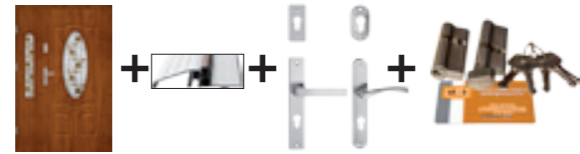

3. ■ DRZWI Z PROGIEM, OKUCIA HAGA LUB SETTO,  
SYSTEM JEDNEGO KLUCZA

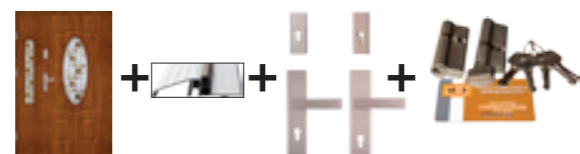

27 dB  
WSPÓLCZYNNIK  
HAŁASU



BRAK  
MOŻLIWOŚCI  
SKRÓTU



1,3 W/(m2K)  
WSPÓLCZYNNIK  
CIEPŁA



SZKLENIE  
SKRZYDŁA  
GŁÓWNEGO JAK W  
MODELU JW4

ROZMIARY:

120 (90+30)

140 (90+50)



ZŁOTY DĄB

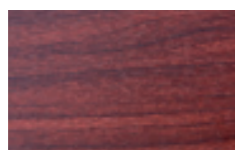

MAHOŃ

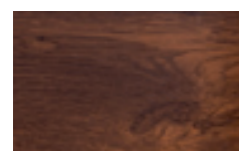

ORZECH

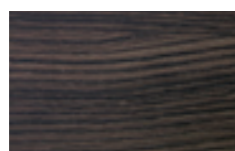

WENGE



JW4 PEŁNE

■ 2039,00 NETTO; 2507,97 BRUTTO  
■ 2159,00 NETTO; 2655,57 BRUTTO  
■ 2239,00 NETTO; 2753,97 BRUTTO



JW4 PEŁNE+ dostawka M2

■ 2338,00 NETTO; 2875,74 BRUTTO  
■ 2458,00 NETTO; 3023,34 BRUTTO  
■ 2538,00 NETTO; 3121,74 BRUTTO



JW4 PEŁNE+ dostawka  
MEGRES MD

■ 2449,00 NETTO; 3012,27 BRUTTO  
■ 2569,00 NETTO; 3159,87 BRUTTO  
■ 2649,00 NETTO; 3258,27 BRUTTO



JW4 PEŁNE+ dostawka K2

■ 2447,00 NETTO; 3009,81 BRUTTO  
■ 2567,00 NETTO; 3157,41 BRUTTO  
■ 2647,00 NETTO; 3255,81 BRUTTO



JW4 MEGRES  
+ dostawka MD

■ 2872,00 NETTO; 3532,56 BRUTTO  
■ 2992,00 NETTO; 3680,18 BRUTTO  
■ 3072,00 NETTO; 3778,56 BRUTTO



JW4 OWAL KUTY DUŻY  
+ dostawka K2

■ 2870,00 NETTO; 3530,10 BRUTTO  
■ 2990,00 NETTO; 3677,70 BRUTTO  
■ 3070,00 NETTO; 3776,10 BRUTTO



JW4 OWAL KUTY MAŁY  
+ dostawka

■ 2435,00 NETTO; 2995,05 BRUTTO  
■ 2555,00 NETTO; 3142,65 BRUTTO  
■ 2635,00 NETTO; 3241,05 BRUTTO



JW4 OWAL KUTY DUŻY  
+ dostawka PEŁNA

■ 2462,00 NETTO; 3028,26 BRUTTO  
■ 2582,00 NETTO; 3175,86 BRUTTO  
■ 2662,00 NETTO; 3274,26 BRUTTO

JW4



# NAŚWIETLA

## J-PLATINIUM, JW3, JW4

GRUBOŚĆ  
SKRZYDŁA

56 mm



NL



NLP



NP



NLPG

ROZMIARY:

20, 30, 40, 50



ZŁOTY DĄB



ORZECH

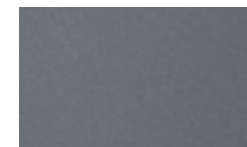

ANTRACYT

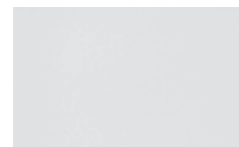

BIAŁY

**CENA ZESTAWU =**

wybrany model drzwi

+ pakiet ENERGO 169,00 NETTO; 201,87 BRUTTO

+ naświetle boczne 20, 30, 40, 50 cm

1050,00 NETTO; 1291,50 BRUTTO/1 szt.

+ naświetle górne 20, 30, 40, 50 cm

szerokość do 100 cm: 700,00 NETTO; 861,00 BRUTTO/1 szt.

szerokość do 150 cm: 850,00 NETTO; 1045,50 BRUTTO/1 szt.

szerokość do 200 cm: 1050,00 NETTO; 1291,50 BRUTTO/1 szt.

70



# VICTORIA W8



## INFORMACJE TECHNICZNE WYPOSAŻENIE STANDARDOWE

GRUBOŚĆ SKRZYDŁA

46 mm

VICTORIA, W6, W8		
DANE TECHNICZNE SKRZYDŁA DRZWIOWEGO		
SKRZYDŁO	waga skrzydła w kg dla 80, 90	20-22/21-23
	grubość w mm	46 ± 1 mm
	wypełnienie	styropian EPS70
	grubość blachy w mm	0,5 mm
	rodzaj powłok	powłoka PCV
	bolce antywyważeniowe	3
	przyłga (felc)	3-stronna
ZAWIASY	grubość przyłgi w mm	16,5
	grubość wrębu w mm	28,5
	rodzaj	zawias trójdzielny
	powłoka	ocynk biały
ZAMKI	klasa zawiasów	klasa 10
	ilość zawiasów dla 80 i 90	3
	podstawowy	zamek na wkładkę patentową
	dodatkowy 3-bolcowy	zamek na wkładkę patentową

26 dB

WSPÓŁCZYNNIK HAŁASU



1,6 W/(m²K)

WSPÓŁCZYNNIK CIEPŁA



### UWAGA

Współczynnik hałasu i ciepła dotyczy drzwi pełnych w pakiecie z ościeżnicą drewniano-aluminiową (tzw. ciepła - energo).

MOŻLIWOŚCI SKRÓTU

7 cm



### UWAGA

Możliwość skracania skrzydła do 7 cm zgodnie z instrukcją montażu drzwi załączoną do skrzydła.

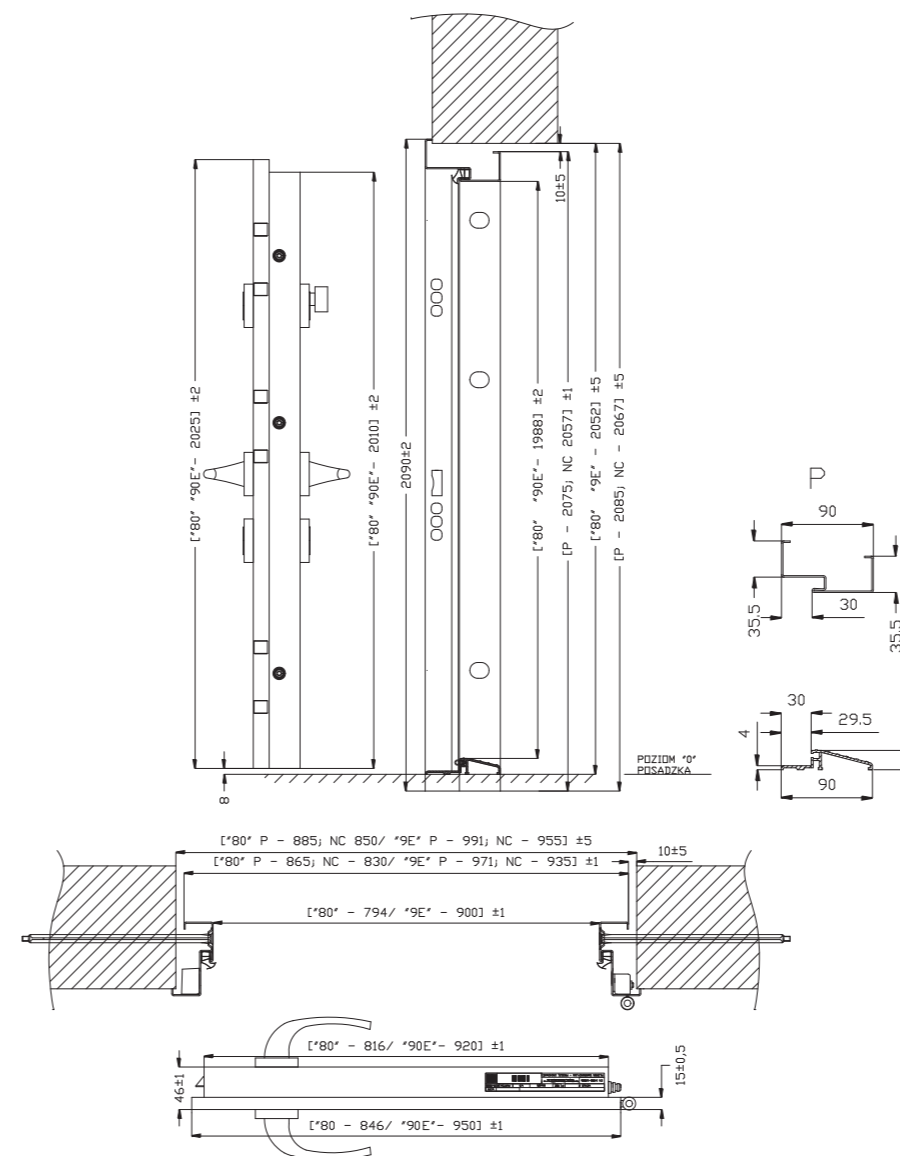

### KONSTRUKCJA DRZWI

Skrzydło pełne lub przeszklone Victoria, W6, W8 wykonane jest w wersji przylgowej o grubości 46 mm ± 1 mm. Zewnętrzne powierzchnie skrzydeł, wykonane z blachy ocynkowanej ogniwo, wytłoczonej w panelowy wzór pokryty folią PCV w kolorze: złoty dąb, orzech, mahoń. Powierzchnia dodatkowo zabezpieczona jest folią ochronną, którą należy zdjąć niezwłocznie po montażu drzwi. Wypełnienie termoizolacyjne stanowi styropian EPS 70. W skrzydle zamontowano wzmocnienia w miejscu osadzenia zawiasów i zamków. Standardowo drzwi wyposażone są w dwa zamki trójbolcowe niezależne, na wkładkę patentową oraz trzy bolce przeciwyważeniowe. Istnieje możliwość skracania drzwi do 7 cm. Ościeżnica drzwi wykonana jest z kształtowników stalowych, ocynkowanych, pokrytych folią PCV w kolorze skrzydła w wersji składanej. Wysokiej jakości wcisnana uszczelka zastosowana w ościeżnicy, zapewnia szczelność i cichą pracę skrzydła. Drzwi są przeznaczone do montażu w pomieszczeniach mieszkalnych, użyteczności publicznej oraz pomieszczeniach przemysłowych jako zewnętrzne i wewnętrzne.

# VICTORIA W6

DRZWI JEDNOSKRZYDŁOWE  
GŁĘBOKO TŁOCZONE

26 dB  
WSPÓLCZYNNIK  
HAŁASU

MOŻLIWOŚCI  
SKRÓTU  
7 cm

1,6 W/(m²K)  
WSPÓLCZYNNIK  
CIEPŁA

ROZMIARY:  
80, 90



ZŁOTY DĄB



ORZECH



MAHOŃ

GRUBOŚĆ  
SKRZYDŁA  
46 mm

CENA SKRÓTU  
70,00 NETTO  
86,10 BRUTTO

CENY W KATALOGU OBEJMUJĄ (skrzydło 80, 90 cm):

1. ■ DRZWI Z PROGIEM



2. ■ DRZWI Z PROGIEM, OKUCIA DIANA LUB QUBIK,  
SYSTEM JEDNEGO KLUCZA

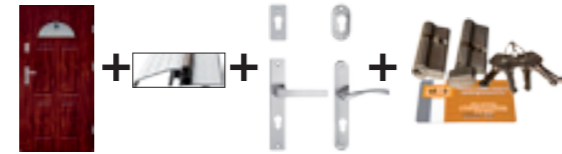

3. ■ DRZWI Z PROGIEM, OKUCIA HAGA LUB SETTO,  
SYSTEM JEDNEGO KLUCZA

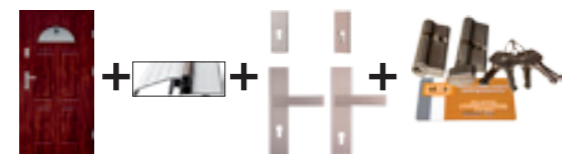

**VICTORIA W6 PEŁNE**  
■ 850,00 NETTO;  
1045,50 BRUTTO  
■ 970,00 NETTO;  
1193,10 BRUTTO  
■ 1050,00 NETTO;  
1291,50 BRUTTO



**VICTORIA W6 A**  
■ 1025,00 NETTO;  
1260,65 BRUTTO  
■ 1145,00 NETTO;  
1408,35 BRUTTO  
■ 1225,00 NETTO;  
1506,75 BRUTTO



**VICTORIA W6 J**  
■ 1025,00 NETTO;  
1260,65 BRUTTO  
■ 1145,00 NETTO;  
1408,35 BRUTTO  
■ 1225,00 NETTO;  
1506,75 BRUTTO



**VICTORIA W6 B**  
■ 1025,00 NETTO;  
1260,65 BRUTTO  
■ 1145,00 NETTO;  
1408,35 BRUTTO  
■ 1225,00 NETTO;  
1506,75 BRUTTO

# VICTORIA W8

DRZWI JEDNOSKRZYDŁOWE  
GŁĘBOKO TŁOCZONE

CENY W KATALOGU OBEJMUJĄ (skrzydło 80, 90 cm):

26 dB  
WSPÓLCZYNNIK  
HAŁASU

MOŻLIWOŚCI  
SKRÓTU  
7 cm

1,6 W/(m²K)  
WSPÓLCZYNNIK  
CIEPŁA

ROZMIARY:  
80, 90



ZŁOTY DĄB



ORZECH



MAHOŃ

GRUBOŚĆ  
SKRZYDŁA  
46 mm

CENA SKRÓTU  
70,00 NETTO  
86,10 BRUTTO

1. ■ DRZWI Z PROGIEM



2. ■ DRZWI Z PROGIEM, OKUCIA HAGA LUB SETTO,  
SYSTEM JEDNEGO KLUCZA

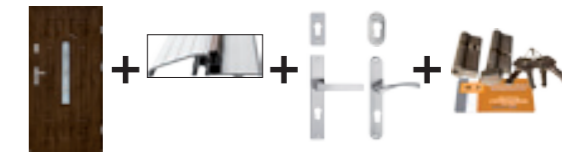

3. ■ DRZWI Z PROGIEM, OKUCIA HAGA LUB SETTO,  
SYSTEM JEDNEGO KLUCZA

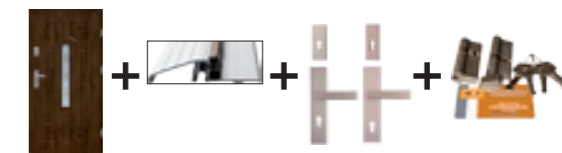

**VICTORIA W8 L1**  
■ 1040,00 NETTO;  
1279,20 BRUTTO  
■ 1160,00 NETTO;  
1426,80 BRUTTO  
■ 1240,00 NETTO;  
1525,20 BRUTTO

**VICTORIA W8 D1**  
■ 1040,00 NETTO;  
1279,20 BRUTTO  
■ 1160,00 NETTO;  
1426,80 BRUTTO  
■ 1240,00 NETTO;  
1525,20 BRUTTO

**VICTORIA W8 L2**  
■ 1105,00 NETTO;  
1359,15 BRUTTO  
■ 1225,00 NETTO;  
1506,75 BRUTTO  
■ 1305,00 NETTO;  
1605,15 BRUTTO

**VICTORIA W8 D2**  
■ 1105,00 NETTO;  
1359,15 BRUTTO  
■ 1225,00 NETTO;  
1506,75 BRUTTO  
■ 1305,00 NETTO;  
1605,15 BRUTTO



**VICTORIA W8  
PEŁNE**

■ 850,00 NETTO;  
1045,50 BRUTTO  
■ 970,00 NETTO;  
1193,10 BRUTTO  
■ 1050,00 NETTO;  
1291,50 BRUTTO

# ECO-TECHNIC

USZCZELKA  
W OŚCIEŻNICY

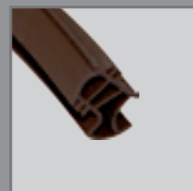

ZAMEK DOLNY



OŚCIEŻNICA  
METALOWA  
Z USZCZELKĄ



ZAWIASY  
OŚCIEŻNICY  
METALOWEJ



BOLCE  
ANTYWY-  
WAŻENIOWE  
3 SZT.

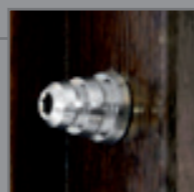

PRÓG  
ALUMINIOWY

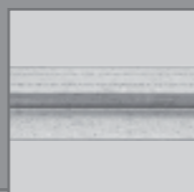

## INFORMACJE TECHNICZNE WYPOSAŻENIE STANDARDOWE

GRUBOŚĆ  
SKRZYDŁA  
**41 mm**

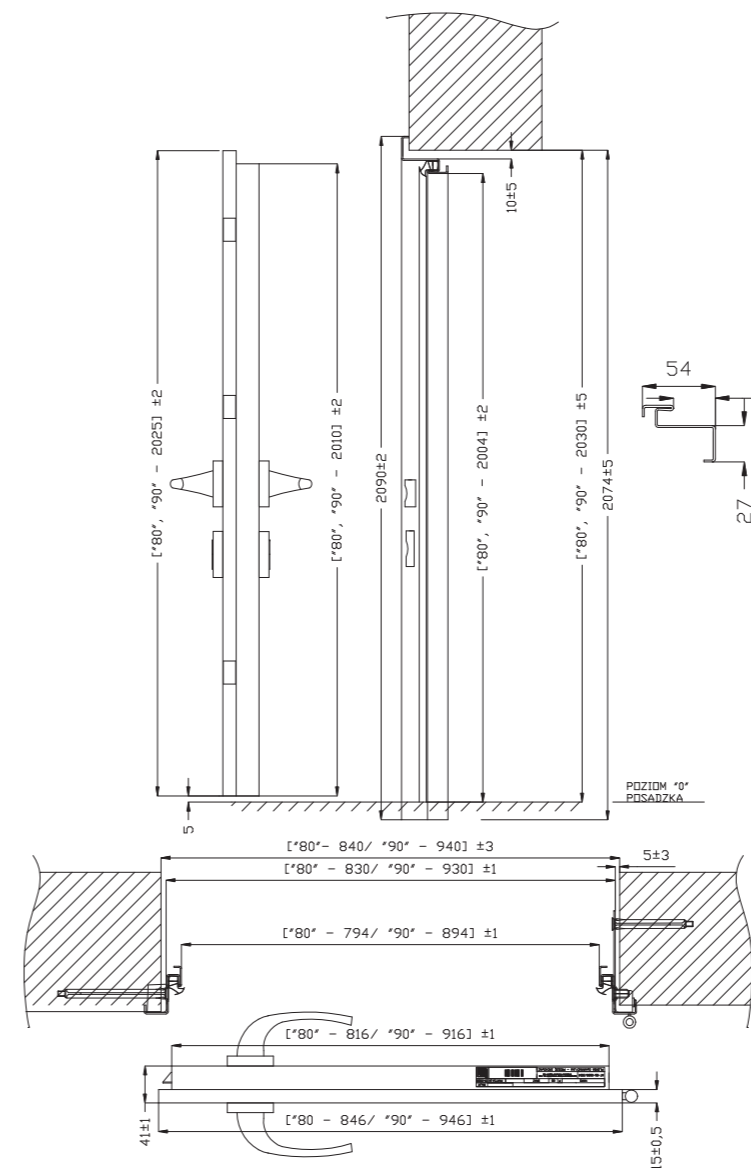

ECO-TECHNIC		
DANE TECHNICZNE SKRZYDŁA DRZWIOWEGO		
SKRZYDŁO	waga skrzydła w kg dla 80, 90	15-17/17-19
	grubość w mm	41 ± 1 mm
	wypełnienie	styropian EPS70
	grubość blachy w mm	0,5 mm
	rodzaj powłok	ocynk, biały, brąz
	bolce antywyważeniowe	-
	przyłga (felc)	3-stronna
ZAWIASY	grubość przyłgi w mm	15
	grubość wrębu w mm	25
	rodzaj	czopowe, wkręcane
ZAMKI	powłoka	ocynk żółty
	klasa zawiasów	klasa 3
	ilość zawiasów dla 80 i 90	3
ZAMKI	podstawowy	zamek na wkładkę patentową
	dotychczasowy 3-bolcowy	-

### KONSTRUKCJA DRZWI

Drzwi techniczne ECO-TECHNIC stosowane są głównie w pomieszczeniach gospodarczych, takich jak spiżarnie, komórki i piwnice. Posiadają standardową grubość najczęściej spotykaną i używaną w powyższym zastosowaniu - 41 mm ± 1 mm, co ułatwia dopasowanie i montaż. Wyposażone są w jeden zamek wpuszczany oraz trzy zawiasy wkręcane. Wykonane są z blachy ocynkowanej lub malowanej podkładowo w kolorze skrzydła. Ościeżnica wykonana jest z kształtowników stalowych w wersji składanej w kolorze skrzydła, malowanej podkładowo. Możliwość skracania skrzydła do 7 cm. Możliwość zamówienia drzwi o wymiarze 60 i 70.

# ECO-TECHNIC

## DRZWI TECHNICZNE SYSTEMOWE

CENY W KATALOGU OBEJMUJĄ SKRZYDŁA 80, 90 cm Z FUTRYNĄ BEZ PROGU I OKUĆ

MOŻLIWOŚCI SKRÓTU  
7 cm

CENA SKRÓTU  
70,00 NETTO  
86,10 BRUTTO

ROZMIARY:  
80, 90, 100



OCYNK

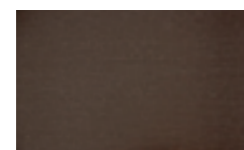

BRĄZ  
PODKŁAD



ANTRACYT  
PODKŁAD



BIAŁY  
PODKŁAD

GRUBOŚĆ SKRZYDŁA  
41 mm



**80, 90 CM**  
385,00 NETTO  
473,00 BRUTTO

**100 CM**  
479,00 NETTO  
589,17 BRUTTO

Dotyczy koloru  
ocynk

DOPLATA



Próg (80, 90 cm) aluminiowy uniwersalny V-200  
32,00 NETTO; 39,36 BRUTTO  
Próg (100 cm) aluminiowy uniwersalny V-200  
36,00 NETTO; 44,28 BRUTTO



Próg (80, 90 cm) aluminiowy dopasowany V-200  
42,00 NETTO; 51,66 BRUTTO  
Próg (100 cm) aluminiowy dopasowany V-200  
46,00 NETTO; 56,58 BRUTTO



**80, 90 CM**  
485,00 NETTO  
596,55 BRUTTO

**100 CM**  
539,00 NETTO  
662,97 BRUTTO

Dotyczy koloru  
brąz, antracyt, biały

# DRZWI PRZECIWOPOŻAROWE EI 30-1

## DRZWI JEDNOSKRZYDŁOWE

CENY W KATALOGU OBEJMUJĄ SKRZYDŁA 80, 90, 100 cm

GRUBOŚĆ SKRZYDŁA  
52 mm



**80, 90, 100 CM**  
950,00 NETTO  
1168,50 BRUTTO

ROZMIARY:  
80, 90, 100



SZARY RAL 7035

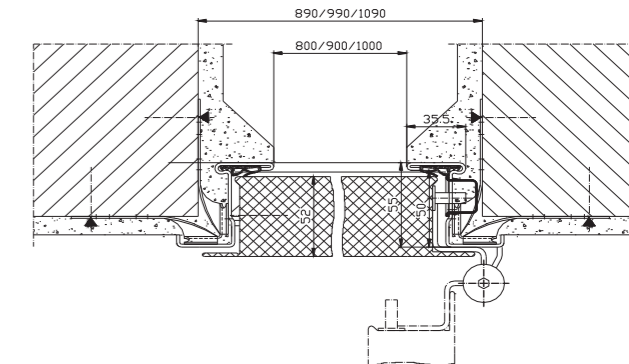
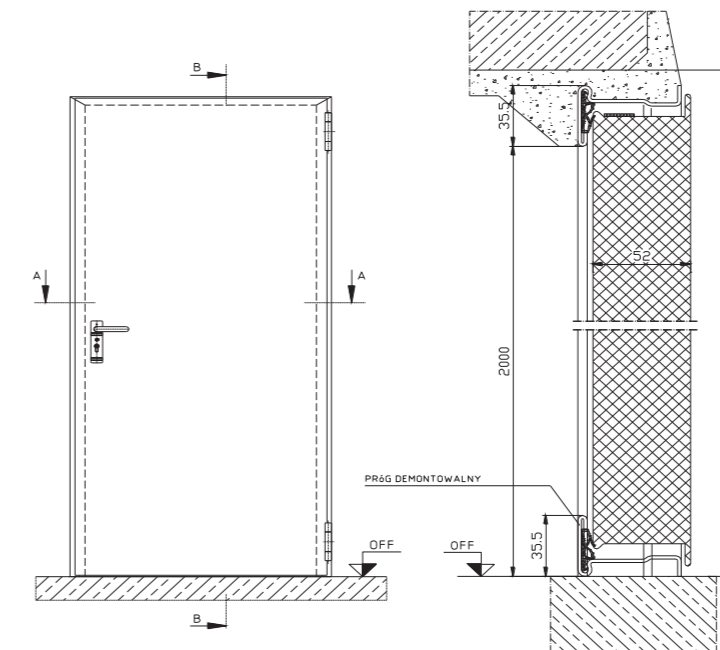

### DRZWI PRZECIWOPOŻAROWE

WYMIARY SKRZYDŁO Z OŚCIEŻNICĄ I OKUCIAMI

	Wymiar światła ościeżnicy [mm]	Wymiar otworu z luzem montażowym [mm]
„80”	800 x 2000	890 x 2045
„90”	990 x 2000	990 x 2045
„100”	1000 x 2000	1090 x 2045

W standardzie:

- grubość blachy na skrzydle 0,75mm,
- grubość blachy na ościeżnicy 2,0mm,
- wypełnienie skrzydła: wełna mineralna,
- drzwi są ocynkowane i gruntowane na kolor zbliżony do RAL 9010,
- wyposażone w dwa zawiasy w tym jeden sprężynowy,
- zamek certyfikowany zgodnie z PN-EN 12209,
- klamki w kolorze czarnym z rdzeniem stalowym wg PN-EN 1906
- uszczelkę obwiedniową EPDM oraz uszczelkę pęczniącą,
- drzwi uniwersalne P/L,
- możliwość montażu drzwi z progiem jak i bez (demontowany) przy zachowaniu wszystkich wymagań dotyczących skrzydeł EI 30 określonych PN oraz Aprobata Techniczna,
- czterostronna przyłga zapewniająca doskonałą szczelność oraz nienaganną estetykę,
- zgodnie z dopuszczeniami możliwość montażu w ścianach wykonanych z betonu, cegły, GK oraz technologii typu Ytong,
- możliwość montażu za pomocą kotew montażowych oraz kołków rozporowych poprzez ościeżnicę,
- zawiasy LHE- 2 szt. z regulacją wysokości + - 3 mm. W tym jeden zawias sprężynowy umożliwiający samoczynne zamykanie drzwi,
- skrzydło z profilowaną krawędzią chroniącą uszczelkę ppoż. przed zniszczeniem.



## WYPOSAŻENIE ZA DOPŁATĄ

KLAMKI O ROZSTAWIE 72 MM DO DRZWI Z KOLEKCJI GRANDE 68, J-TYTANIUM, J-PLATINIUM, JW3, JW4, VICTORIA, ECO-TECHNIC, CLASSICO

**AXA**  
HOME SECURITY



**ROYAL KLASA III  
Z ZABEZPIECZENIEM**  
199,00 NETTO  
244,77 BRUTTO  
KOLOR INOX, STARE  
ZŁOTO



**ROZETA ROYAL**  
119,00 NETTO  
146,37 BRUTTO  
KOLOR INOX,  
STARE ZŁOTO



**ROYAL KLASA III**  
174,00 NETTO  
214,02 BRUTTO  
KOLOR INOX, STARE  
ZŁOTO



**ROZETA ROYAL**  
92,00 NETTO  
113,16 BRUTTO  
KOLOR INOX, STARE  
ZŁOTO



**HAGA**  
95,00 NETTO  
116,85 BRUTTO  
KOLOR INOX,  
STARE ZŁOTO



**ROZETA HAGA**  
40,00 NETTO  
49,20 BRUTTO  
KOLOR INOX,  
STARE ZŁOTO

**setto**



**SETTO**  
95,00 NETTO  
116,85 BRUTTO  
KOLOR INOX, STARE  
ZŁOTO



**ROZETA SETTO**  
40,00 NETTO  
49,20 BRUTTO  
KOLOR INOX, STARE  
ZŁOTO



**SLIM SOLO PLUS**  
82,00 NETTO  
100,86 BRUTTO  
KOLOR INOX



**ROZETA SLIM SOLO**  
49,00 NETTO  
60,27 BRUTTO  
KOLOR INOX

ISTNIEJE MOŻLIWOŚĆ ZAMÓWIENIA KLAMKO-  
POCHWYTU: SETTO, HAGA, SLIM W KOLORZE  
INOX

**Metal-Bud**  
Producent Klamki i Rozstawy



**QUBIK**  
38,00 NETTO  
46,74 BRUTTO  
KOLOR NIKIEL



**ROZETA QUBIK**  
12,00 NETTO  
14,76 BRUTTO  
KOLOR NIKIEL



**DIANA**  
38,00 NETTO  
46,74 BRUTTO  
KOLOR NIKIEL,  
PATYNA



**ROZETA DIANA**  
12,00 NETTO  
14,76 BRUTTO  
KOLOR NIKIEL,  
PATYNA

**infinity line**



**CEZAR**  
80,00 NETTO  
98,40 BRUTTO  
KOLOR NIKIEL,  
PATYNA



**ROZETA CEZAR**  
35,00 NETTO  
43,05 BRUTTO  
KOLOR NIKIEL,  
PATYNA



**NERON**  
80,00 NETTO  
98,40 BRUTTO  
KOLOR NIKIEL,  
PATYNA



**ROZETA NERON**  
35,00 NETTO  
43,05 BRUTTO  
KOLOR NIKIEL,  
PATYNA

## WYPOSAŻENIE ZA DOPŁATĄ

KLAMKI O ROZSTAWIE 92 MM DO DRZWI Z KOLEKCJI, FORTE, GRANDE PLUS

**setto**



**SETTO**  
95,00 NETTO  
116,85 BRUTTO  
KOLOR INOX



**HAGA**  
95,00 NETTO  
116,85 BRUTTO  
KOLOR INOX



**HAGA (KLAMKO-  
POCHWYT)**  
104,00 NETTO  
127,92 BRUTTO  
KOLOR INOX



**HAGA (KLAMKO-  
SZYLD)**  
104,00 NETTO  
127,92 BRUTTO  
KOLOR INOX



**SETTO (KLAMKO-  
POCHWYT)**  
104,00 NETTO  
127,92 BRUTTO  
KOLOR INOX



**ROYAL KLASA III  
Z ZABEZPIECZE-  
NIEM**  
199,00 NETTO  
244,77 BRUTTO  
KOLOR INOX



**ROYAL KLASA III**  
174,00 NETTO  
214,02 BRUTTO  
KOLOR INOX



**SLIM SOLO (KLAMKO-  
SZYLD)**  
82,00 NETTO  
100,86 BRUTTO  
KOLOR INOX

## WYPOSAŻENIE ZA DOPŁATĄ

seto



**WKŁADKI 26/41**  
20,00 NETTO  
24,26 BRUTTO  
KOLOR NIKIEL, PATYNA  
DO GRUBOŚCI DRZWI 41, 46 MM

**WKŁADKI 30/50**  
22,00 NETTO  
27,06 BRUTTO  
KOLOR NIKIEL, PATYNA  
DO GRUBOŚCI DRZWI 56 MM

**WKŁADKI 40/50**  
25,00 NETTO  
30,75 BRUTTO  
KOLOR NIKIEL, PATYNA  
DO GRUBOŚCI DRZWI 68 MM (GRANDE)



**WKŁADKO-GAŁKA 30G/50 i 50G/30**  
28,00 NETTO  
34,44 BRUTTO  
KOLOR NIKIEL, PATYNA  
DO GRUBOŚCI DRZWI 56 MM

**WKŁADKO-GAŁKA 40G/50 i 50G/40**  
31,00 NETTO  
38,13 BRUTTO  
KOLOR NIKIEL, PATYNA  
DO GRUBOŚCI DRZWI 68 MM (GRANDE)



**SYSTEM JEDNEGO KLUCZA**  
85,00 NETTO  
104,55 BRUTTO  
NIKIEL, MOSIĄDZ  
WKŁADKA+WKŁADKO-GAŁKA DO DRZWI 56 MM  
ROZMIAR 30/50

**SYSTEM JEDNEGO KLUCZA**  
90,00 NETTO  
110,70 BRUTTO  
NIKIEL, MOSIĄDZ  
WKŁADKA+WKŁADKO-GAŁKA DO DRZWI 68 MM  
ROZMIAR 40/50

WILKA<sup>®</sup>  
SCHLIESSTECHNIK



**SYSTEM JEDNEGO KLUCZA KLASA C**  
170,00 NETTO  
209,10 BRUTTO  
NIKIEL, MOSIĄDZ  
WKŁADKA+WKŁADKO-GAŁKA DO DRZWI 56 MM ROZMIAR 30/50

**SYSTEM JEDNEGO KLUCZA KLASA C**  
180,00 NETTO  
221,40 BRUTTO  
NIKIEL, MOSIĄDZ  
WKŁADKA+WKŁADKO-GAŁKA DO DRZWI 68 MM ROZMIAR 40/50

## WYPOSAŻENIE ZA DOPŁATĄ

AXA  
HOME SECURITY



seto

**WKŁADKA 45/45**  
25,00 NETTO  
30,75 BRUTTO  
KOLOR NIKIEL

**WKŁADKO-GAŁKA 45G/45**  
31,00 NETTO  
38,13 BRUTTO  
KOLOR NIKIEL

WILKA<sup>®</sup>  
SCHLIESSTECHNIK

**WKŁADKA 45/45 KLASA C**  
150,00 NETTO  
184,50 BRUTTO  
KOLOR NIKIEL

**WKŁADKA 45G/45 KLASA C**  
160,00 NETTO  
196,80 BRUTTO  
KOLOR NIKIEL

**WKŁADKA 45/65 KLASA C**  
170,00 NETTO  
209,10 BRUTTO  
KOLOR NIKIEL

Metal-Bud  
Producent Maszyn Stalowych



**WIZJER**  
15,00 NETTO  
18,45 BRUTTO  
NIKIEL, PATYNA

**GRUBOŚĆ SKRZYDŁA**  
45, 55 MM



**WIZJER**  
25,00 NETTO  
30,75 BRUTTO  
NIKIEL, PATYNA

**GRUBOŚĆ SKRZYDŁA**  
60-90 MM

**CYFROWY WIZJER DRZWIOWY**  
EKRAŃ LCD 3,2 cala. KAMERA NA PODCZERWIEŃ. ZAPISUJE 50 ZDJĘĆ  
340,00 NETTO  
418,20 BRUTTO

## WYPOSAŻENIE ZA DOPŁATĄ

AXA  
HOME SECURITY



**POCHWYT PROSTY PROSTOKĄTNY**  
SKOS, SPOSÓB MONTAŻU NA PRZE-STRZAŁ  
**DŁUGOŚĆ 120 CM**  
453,00 NETTO  
577,19 BRUTTO  
**DŁUGOŚĆ 150 CM**  
465,00 NETTO  
571,95 BRUTTO  
KOLOR INOX

AXA  
HOME SECURITY



**POCHWYT PROSTY OKRĄGŁY**  
SKOS, SPOSÓB MONTAŻU NA PRZE-STRZAŁ  
**DŁUGOŚĆ 120 CM**  
371,00 NETTO  
456,33 BRUTTO  
**DŁUGOŚĆ 150 CM**  
383,00 NETTO  
471,09 BRUTTO  
KOLOR INOX

**POCHWYT GIĘTY DŁUGOŚĆ 100 CM**  
325,00 NETTO  
399,75 BRUTTO  
KOLOR SATYNA

**POSZERZENIE DO DRZWI**  
**2,5 cm**  
100,00 NETTO  
123,00 BRUTTO  
**5 cm**  
120,00 NETTO  
147,60 BRUTTO  
**10 cm**  
200,00 NETTO  
246,00 BRUTTO



**KOPNIAK**  
8; 12,5 cm  
100,00 NETTO  
123,00 BRUTTO



**OKAPNIK**  
30,00 NETTO  
36,90 BRUTTO

**PREPARAT DO PIELĘGNACJI STALI SZLACHETNEJ**  
50,00 NETTO  
61,50 BRUTTO



**ELEKTROZACZEP**  
200,00 NETTO  
246,00 BRUTTO  
DOSTĘPNE W GRAN-DE PLUS, GRANDE 68





[www.setto.pl](http://www.setto.pl)

Publikacja ta nie stanowi oferty w rozumieniu prawa i ma charakter jedynie informacyjny. Producent zastrzega sobie prawo do zmian i ulepszeń produktów podanych w niniejszym katalogu bez uprzedniego powiadomienia oraz zastrzega sobie prawo do błędów w druku. Kolory mogą odbiegać od rzeczywistości.

Wszystkie prawa autorskie zastrzeżone. Całkowite i częściowe kopiowanie i publikacja katalogów na stronach internetowych i innych środkach masowego przekazu zabroniona bez pisemnej zgody producenta.